

Dell™ OptiPlex™ 210L

# Quick Reference Guide

**Models DCSM, DCNE**

[www.dell.com](http://www.dell.com) | [support.dell.com](http://support.dell.com)

## Notes, Notices, and Cautions



**NOTE:** A NOTE indicates important information that helps you make better use of your computer.



**NOTICE:** A NOTICE indicates either potential damage to hardware or loss of data and tells you how to avoid the problem.



**CAUTION:** A CAUTION indicates a potential for property damage, personal injury, or death.

If you purchased a Dell™ n Series computer, any references in this document to Microsoft® Windows® operating systems are not applicable.

The *Quick Reference Guide*, *Drivers and Utilities* CD, and operating system media are optional and may not ship with all computers.

## Abbreviations and Acronyms

For a complete list of abbreviations and acronyms, see the Glossary in the *User's Guide*.

---

**Information in this document is subject to change without notice.**

© 2005–2006 Dell Inc. All rights reserved.

Reproduction in any manner whatsoever without the written permission of Dell Inc. is strictly forbidden.

Trademarks used in this text: *Dell*, *OptiPlex*, and the *DELL* logo are trademarks of Dell Inc.; *Microsoft* and *Windows* are registered trademarks of Microsoft Corporation; *Intel* and *Pentium* are registered trademarks of Intel Corporation.

Other trademarks and trade names may be used in this document to refer to either the entities claiming the marks and names or their products. Dell Inc. disclaims any proprietary interest in trademarks and trade names other than its own.

Models DCSM, DCNE

September 2006

P/N CD735

Rev. A01

# Contents

<b>Finding Information</b> . . . . .	<b>5</b>
<b>System Views</b> . . . . .	<b>8</b>
Mini Tower Computer — Front View . . . . .	8
Mini Tower Computer — Back View . . . . .	10
Mini Tower Computer — Back-Panel Connectors . . . . .	11
Desktop Computer — Front View. . . . .	12
Desktop Computer — Back View. . . . .	14
Desktop Computer — Back-Panel Connectors . . . . .	14
<b>Removing the Computer Cover.</b> . . . . .	<b>16</b>
Before You Begin . . . . .	16
Turning Off Your Computer . . . . .	16
Mini Tower Computer . . . . .	17
Desktop Computer . . . . .	19
<b>Inside Your Computer</b> . . . . .	<b>20</b>
Mini Tower Computer. . . . .	20
Desktop Computer . . . . .	23
<b>Setting Up Your Computer</b> . . . . .	<b>26</b>
<b>Solving Problems</b> . . . . .	<b>28</b>
Dell Diagnostics. . . . .	28
System Lights . . . . .	31
<b>Diagnostic Lights.</b> . . . . .	<b>32</b>
Beep Codes . . . . .	35
Resolving Software and Hardware Incompatibilities . . . . .	36
Using Microsoft Windows XP System Restore . . . . .	36
Reinstalling Microsoft Windows XP . . . . .	37
<b>Using the Drivers and Utilities CD.</b> . . . . .	<b>40</b>
Index . . . . .	41



## Finding Information

 **NOTE:** Some features may not be available for your computer or in certain countries.

 **NOTE:** Additional information may ship with your computer.

---

### What Are You Looking For?

- A diagnostic program for my computer
- Drivers for my computer
- My computer documentation
- My device documentation
- Desktop System Software (DSS)

### Find It Here

#### Drivers and Utilities CD (also known as ResourceCD)

Documentation and drivers are already installed on your computer. You can use the CD to run the Dell Diagnostics or access your documentation. (see "Dell Diagnostics" on page 28).



Readme files may be included on your CD to provide last-minute updates about technical changes to your computer or advanced technical-reference material for technicians or experienced users.

**NOTE:** Drivers and documentation updates can be found at [support.dell.com](http://support.dell.com).

**NOTE:** The *Drivers and Utilities* CD is optional and may not ship with your computer.

- 
- Warranty information
  - Terms and Conditions (U.S. only)
  - Safety instructions
  - Regulatory information
  - Ergonomics information
  - End User License Agreement

#### Dell™ Product Information Guide



- 
- How to remove and replace parts
  - Specifications
  - How to configure system settings
  - How to troubleshoot and solve problems

#### User's Guide

Microsoft® Windows® XP Help and Support Center

- 1 Click the Start button, then click Help and Support.
- 2 Click Dell User and System Guides, then click System Guides.
- 3 Click Dell Optiplex User's Guide.

The *User's Guide* is also available on the optional *Drivers and Utilities* CD (*ResourceCD*).

---

## What Are You Looking For?

- Service Tag and Express Service Code
- Microsoft Windows License Label

## Find It Here

### Service Tag and Microsoft Windows License

These labels are located on your computer.

- Use the Service Tag to identify your computer when you use **support.dell.com** or contact technical support.



- Enter the Express Service Code to direct your call when contacting technical support.

- 
- Solutions — Troubleshooting hints and tips, articles from technicians, online courses, and frequently asked questions
  - Community — Online discussion with other Dell customers
  - Upgrades — Upgrade information for components, such as memory, the hard drive, and the operating system
  - Customer Care — Contact information, service call and order status, warranty, and repair information
  - Service and support — Service call status and support history, service contract, and online discussions with technical support
  - Reference — Computer documentation, details on my computer configuration, product specifications, and white papers
  - Downloads — Certified drivers, patches, and software updates
  - Desktop System Software (DSS) — If you reinstall the operating system for your computer, you should also reinstall the DSS utility. DSS provides critical updates for your operating system and support for Dell 3.5-inch USB floppy drives, Intel® Pentium® M processors, optical drives, and USB devices. DSS is necessary for correct operation of your Dell computer. The software automatically detects your computer and operating system and installs the updates appropriate for your configuration.

### Dell Support Website — [support.dell.com](http://support.dell.com)

**NOTE:** Select your region to view the appropriate support site.

**NOTE:** Corporate, government, and education customers can also use the customized Dell Premier Support website at [premier.support.dell.com](http://premier.support.dell.com). The website may not be available in all regions.

---

**What Are You Looking For?**

- How to use Windows XP
- Documentation for my computer
- Documentation for devices (such as a modem)

**Find It Here****Windows Help and Support Center**

- 1** Click the **Start** button and click **Help and Support**.
- 2** Type a word or phrase that describes your problem and click the arrow icon.
- 3** Click the topic that describes your problem.
- 4** Follow the instructions on the screen.

- 
- How to reinstall my operating system

**Operating System CD**

The operating system is already installed on your computer. To reinstall your operating system, use the *Operating System CD* (see "Reinstalling Microsoft Windows XP" on page 37 for instructions).



After you reinstall your operating system, use the optional *Drivers and Utilities CD (ResourceCD)* to reinstall drivers for the devices that came with your computer.

Your operating system product key label is located on your computer.

**NOTE:** The color of your CD varies based on the operating system you ordered.

**NOTE:** The *Operating System CD* is optional and may not ship with your computer.



---

# System Views

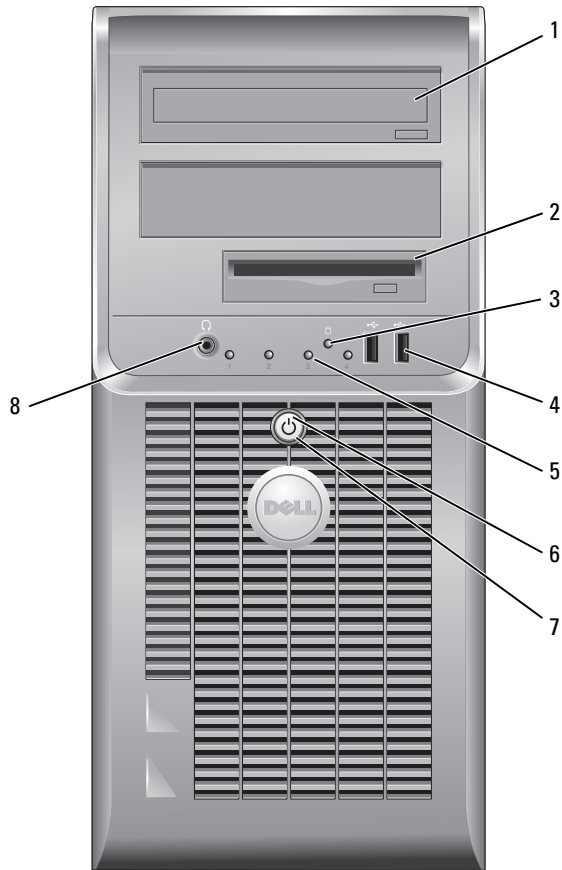
## Mini Tower Computer — Front View





- |   |                           |   |
|---|---------------------------|---|
| 1 | CD/DVD drive              | Insert a CD or DVD (if applicable) into this drive.   |
| 2 | floppy drive              | Insert a floppy disk into this drive.   |
| 3 | hard-drive activity light | This light flickers when the hard drive is in use.  |
| 4 | USB 2.0 connectors (2)    | Use the USB connectors on the front of the computer for devices that you connect occasionally, such as joysticks or cameras, or for bootable USB devices.<br><br>It is recommended that you use the USB connectors on the back of the computer for devices that typically remain connected, such as printers and keyboards.   |
| 5 | diagnostic lights         | Use the lights to help you troubleshoot a computer problem based on the diagnostic code (for more information, see "Diagnostic Lights" on page 32).   |
| 6 | power button              | Press this button to turn on the computer.<br><br> <b>NOTICE:</b> To avoid losing data, do not turn off the computer by pressing the power button for 6 seconds or longer. Instead, perform an operating system shutdown.<br><br> <b>NOTICE:</b> If your operating system has ACPI enabled, when you press the power button the computer will perform an operating system shutdown.   |
| 7 | power light               | The power light illuminates and blinks or remains solid to indicate different operating states: <ul style="list-style-type: none"> <li>• No light — The computer is turned off.</li> <li>• Steady green — The computer is in a normal operating state.</li> <li>• Blinking green — The computer is in a power-saving mode.</li> <li>• Blinking or solid amber — The computer is receiving electrical power, but an internal power problem might exist. See "Power Problems" in your online <i>User's Guide</i>.</li> </ul> <p>To exit from a power-saving mode, press the power button or use the keyboard or the mouse if it is configured as a wake device in the Windows Device Manager. For more information about sleep modes and exiting from a power-saving mode, see your online <i>User's Guide</i>.</p> <p>For a description of light codes that can help you troubleshoot problems with your computer, see "System Lights" on page 31.</p> |
| 8 | headphone connector       | Use the headphone connector to attach headphones and most kinds of speakers.  |

## Mini Tower Computer — Back View

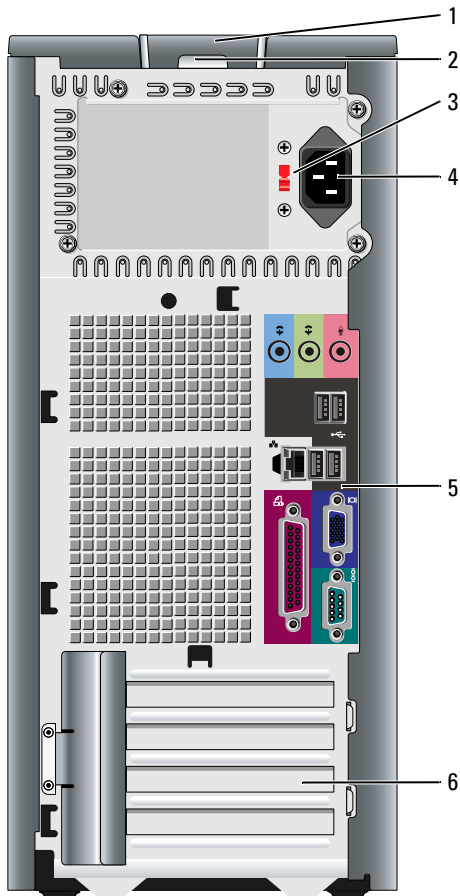

- 1 cover release latch
- 2 padlock ring
- 3 voltage selection switch

This latch allows you to open the computer cover.

Insert a padlock to lock the computer cover.

Your computer is equipped with a manual voltage-selection switch.

To avoid damaging a computer with a manual voltage-selection switch, set the switch to the voltage that most closely matches the AC power available in your location.

**NOTICE:** In Japan, the voltage-selection switch must be set to 115-V.

Also, ensure that your monitor and attached devices are electrically rated to operate with the AC power available in your location.

- 4 power connector      Insert the power cable into this connector.
- 5 back-panel connectors    Plug serial, USB, and other devices into the appropriate connector.
- 6 card slots              Access connectors for any installed PCI and PCI Express cards.

## Mini Tower Computer — Back-Panel Connectors

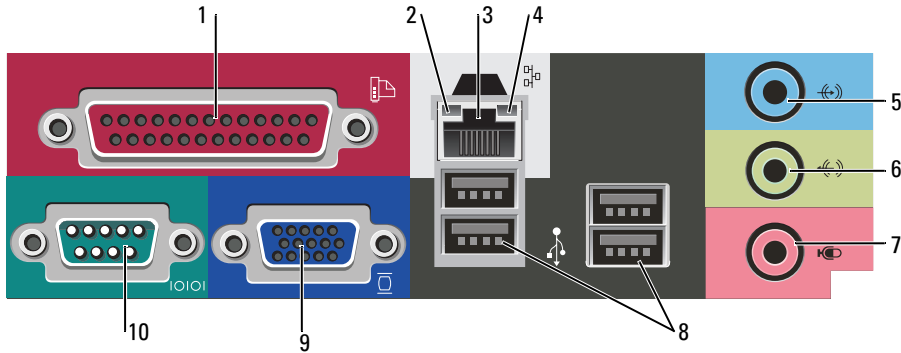



- 1 parallel connector      Connect a parallel device, such as a printer, to the parallel connector. If you have a USB printer, plug it into a USB connector.  
**NOTE:** The integrated parallel connector is automatically disabled if the computer detects an installed card containing a parallel connector configured to the same address. For more information, see your online *User's Guide*.
- 2 link integrity light
  - Green — A good connection exists between a 10-Mbps network and the computer.
  - Orange — A good connection exists between a 100-Mbps network and the computer.
  - Off — The computer is not detecting a physical connection to the network.
- 3 network adapter connector      To attach your computer to a network or broadband device, connect one end of a network cable to either a network jack or your network or broadband device. Connect the other end of the network cable to the network adapter connector on the back panel of your computer. A click indicates that the network cable has been securely attached.  
**NOTE:** Do not plug a telephone cable into the network connector.  
On computers with a network adapter card, use the connector on the card.  
It is recommended that you use Category 5 wiring and connectors for your network. If you must use Category 3 wiring, force the network speed to 10 Mbps to ensure reliable operation.
- 4 network activity light      This light flashes yellow when the computer is transmitting or receiving network data. A high volume of network traffic may make this light appear to be in a steady "on" state.

- 5 line-in connector      Use the blue line-in connector to attach a record/playback device such as a cassette player, CD player, or VCR.  
On computers with a sound card, use the connector on the card.
- 6 line-out connector      Use the green line-out connector to attach headphones and most speakers with integrated amplifiers.  
On computers with a sound card, use the connector on the card.
- 7 microphone connector      Use the pink microphone connector to attach a personal computer microphone for voice or musical input into a sound or telephony program.  
On computers with a sound card, the microphone connector is on the card.
- 8 USB 2.0 connectors (4)      Use the back USB connectors for devices that typically remain connected, such as printers and keyboards.
- 9 video connector      Plug the cable from your VGA-compatible monitor into the blue connector.  
**NOTE:** If you purchased an optional graphics card, this connector will be covered by a cap. Connect your monitor to the connector on the graphics card. Do not remove the cap.  
**NOTE:** If you are using a graphics card that supports dual monitors, use the y-cable that came with your computer.
- 10 serial connector      Connect a serial device, such as a handheld device, to the serial port. The default designation is COM1 for serial connector 1.  
For more information, see your online *User's Guide*.

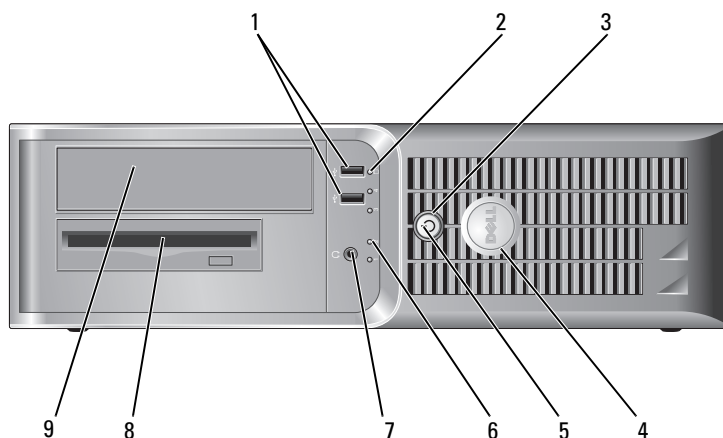
## Desktop Computer — Front View



- |   |                           |   |
|---|---------------------------|---|
| 1 | USB 2.0 connectors (2)    | Use the USB connectors on the front of the computer for devices that you connect occasionally, such as joysticks or cameras, or for bootable USB devices (see your online <i>User's Guide</i> for more information about booting to a USB device).<br><br>It is recommended that you use the USB connectors on the back panel for devices that typically remain connected, such as printers and keyboards.  |
| 2 | hard-drive activity light | This light flickers when the hard drive is being accessed.  |
| 3 | power button              | Press this button to turn on the computer.<br><br> <b>NOTICE:</b> To avoid losing data, do not turn off the computer by pressing the power button for 6 seconds or longer. Instead, perform an operating system shutdown.<br><br> <b>NOTICE:</b> If your operating system has ACPI enabled, when you press the power button the computer will perform an operating system shutdown.   |
| 4 | Dell badge                | This badge can be rotated to match the orientation of your computer. To rotate the badge, place your fingers around the outside of the badge, press firmly, and turn the badge. You can also rotate the badge using the slot provided near the bottom of the badge.   |
| 5 | power light               | The power light illuminates and blinks or remains solid to indicate different operating states: <ul style="list-style-type: none"> <li>• No light — The computer is turned off.</li> <li>• Steady green — The computer is in a normal operating state.</li> <li>• Blinking green — The computer is in a power-saving mode.</li> <li>• Blinking or solid amber — The computer is receiving electrical power, but an internal power problem might exist. See "Power Problems" in your online <i>User's Guide</i>.</li> </ul> <p>To exit from a power-saving mode, press the power button or use the keyboard or the mouse if it is configured as a wake device in the Windows Device Manager. For a description of light codes that can help you troubleshoot problems with your computer see "System Lights" on page 31.</p> |
| 6 | diagnostic lights         | Use the lights to help you troubleshoot a computer problem based on the diagnostic code. For more information, see "Diagnostic Lights" on page 32.  |
| 7 | headphone connector       | Use the headphone connector to attach headphones and most kinds of speakers.  |
| 8 | floppy drive              | Insert a floppy disk into this drive.   |
| 9 | CD/DVD drive              | Insert a CD or DVD (if applicable) into this drive.   |

## Desktop Computer — Back View

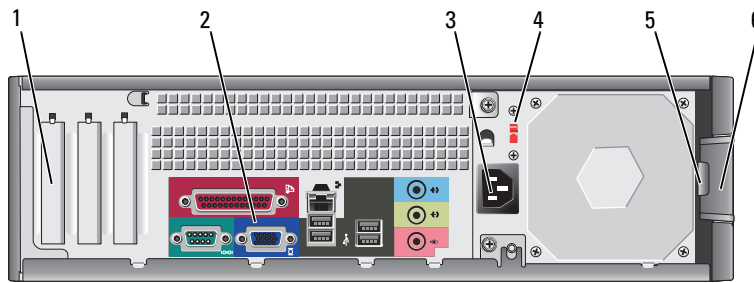

- |   |                          |  |
|---|--------------------------|--|
| 1 | card slots               | Access connectors for any installed PCI and PCI Express Cards.   |
| 2 | back-panel connectors    | Plug serial, USB, and other devices into the appropriate connector.  |
| 3 | power connector          | Insert the power cable into this connector.  |
| 4 | voltage selection switch | Your computer is equipped with a manual voltage-selection switch.<br>To avoid damaging a computer with a manual voltage-selection switch, set the switch to the voltage that most closely matches the AC power available in your location. |
|   |                          | <b>⚠ NOTICE:</b> In Japan, the voltage-selection switch must be set to 115-V.<br>Also, ensure that your monitor and attached devices are electrically rated to operate with the AC power available in your location.                       |
| 5 | padlock ring             | Insert a padlock to lock the computer cover.   |
| 6 | cover release latch      | Use this latch to open the computer cover.   |

## Desktop Computer — Back-Panel Connectors

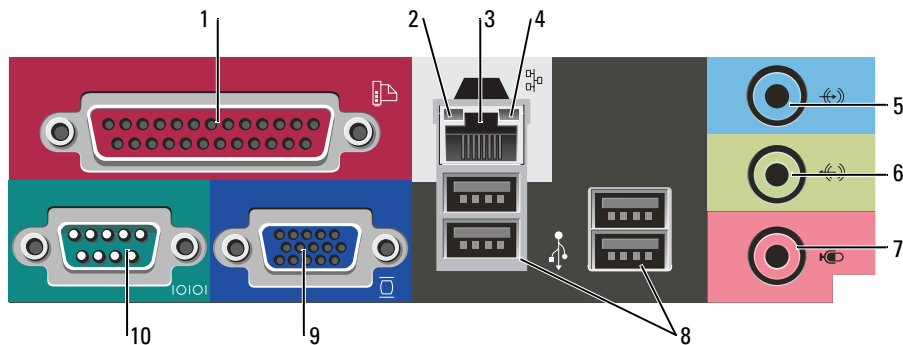

- |   |                           |   |
|---|---------------------------|---|
| 1 | parallel connector        | <p>Connect a parallel device, such as a printer, to the parallel connector. If you have a USB printer, plug it into a USB connector.</p> <p><b>NOTE:</b> The integrated parallel connector is automatically disabled if the computer detects an installed card containing a parallel connector configured to the same address. For more information, see your online <i>User's Guide</i>.</p>   |
| 2 | link integrity light      | <ul style="list-style-type: none"> <li>• Green — A good connection exists between a 10-Mbps network and the computer.</li> <li>• Orange — A good connection exists between a 100-Mbps network and the computer.</li> <li>• Off — The computer is not detecting a physical connection to the network.</li> </ul>   |
| 3 | network adapter connector | <p>To attach your computer to a network or broadband device, connect one end of a network cable to either a network jack or your network or broadband device. Connect the other end of the network cable to the network adapter connector on the back panel of your computer. A click indicates that the network cable has been securely attached.</p> <p><b>NOTE:</b> Do not plug a telephone cable into the network connector.</p> <p>On computers with a network adapter card, use the connector on the card.</p> <p>It is recommended that you use Category 5 wiring and connectors for your network. If you must use Category 3 wiring, force the network speed to 10 Mbps to ensure reliable operation.</p> |
| 4 | network activity light    | <p>This light flashes yellow when the computer is transmitting or receiving network data. A high volume of network traffic may make this light appear to be in a steady "on" state.</p>   |
| 5 | line-in connector         | <p>Use the blue line-in connector to attach a record/playback device such as a cassette player, CD player, or VCR.</p> <p>On computers with a sound card, use the connector on the card.</p>  |
| 6 | line-out connector        | <p>Use the green line-out connector to attach headphones and most speakers with integrated amplifiers.</p> <p>On computers with a sound card, use the connector on the card.</p>  |
| 7 | microphone connector      | <p>Use the pink microphone connector to attach a personal computer microphone for voice or musical input into a sound or telephony program.</p> <p>On computers with a sound card, the microphone connector is on the card.</p>   |

- |    |                        |   |
|----|------------------------|---|
| 8  | USB 2.0 connectors (4) | Use the back USB connectors for devices that typically remain connected, such as printers and keyboards.  |
| 9  | video connector        | <p>Plug the cable from your VGA-compatible monitor into the blue connector.</p> <p><b>NOTE:</b> If you purchased an optional graphics card, this connector will be covered by a cap. Connect your monitor to the connector on the graphics card. Do not remove the cap.</p> <p><b>NOTE:</b> If you are using a graphics card that supports dual monitors, use the y-cable that came with your computer.</p> |
| 10 | serial connector       | <p>Connect a serial device, such as a handheld device, to the serial port. The default designation is COM1 for serial connector 1.</p> <p>For more information, see your online <i>User's Guide</i>.</p>  |

## Removing the Computer Cover

### Before You Begin

This chapter provides procedures for removing and installing the components in your computer. Unless otherwise noted, each procedure assumes that the following conditions exist:

- You have performed the steps in "Turning Off Your Computer" on page 16 and "Before Working Inside Your Computer" on page 16.
- You have read the safety information in your Dell™ *Product Information Guide*.

### Turning Off Your Computer



**NOTICE:** To avoid losing data, save and close any open files and exit any open programs before you turn off your computer.

- 1 Shut down the operating system:
  - a Save and close any open files, exit any open programs, click the **Start** button, and then click **Turn Off Computer**.
  - b In the **Turn off computer** window, click **Turn off**.  
The computer turns off after the operating system shutdown process finishes.
- 2 Ensure that the computer and any attached devices are turned off. If your computer and attached devices did not automatically turn off when you shut down your operating system, turn them off now.

### Before Working Inside Your Computer

Use the following safety guidelines to help protect your computer from potential damage and to help ensure your own personal safety.



**CAUTION:** Before you begin any of the procedures in this section, follow the safety instructions in the *Product Information Guide*.



 **CAUTION:** Handle components and cards with care. Do not touch the components or contacts on a card. Hold a card by its edges or by its metal mounting bracket. Hold a component such as a processor by its edges, not by its pins.

 **NOTICE:** Only a certified service technician should perform repairs on your computer. Damage due to servicing that is not authorized by Dell is not covered by your warranty.

 **NOTICE:** When you disconnect a cable, pull on its connector or on its strain-relief loop, not on the cable itself. Some cables have a connector with locking tabs; if you are disconnecting this type of cable, press in on the locking tabs before you disconnect the cable. As you pull connectors apart, keep them evenly aligned to avoid bending any connector pins. Also, before you connect a cable, ensure that both connectors are correctly oriented and aligned.

To avoid damaging the computer, perform the following steps before you begin working inside the computer.

1 Turn off your computer.

 **NOTICE:** To disconnect a network cable, first unplug the cable from your computer and then unplug it from the network wall jack.

2 Disconnect any telephone or telecommunication lines from the computer.

3 Disconnect your computer and all attached devices from their electrical outlets, and then press the power button to ground the system board.

4 Remove the cable cover, if it is attached.

 **CAUTION:** To guard against electrical shock, always unplug your computer from the electrical outlet before removing the cover.

5 Remove the computer cover:

- Remove the Mini Computer cover (see "Mini Tower Computer" on page 17).
- Remove the Desktop Computer cover (see "Desktop Computer" on page 23).

 **NOTICE:** Before touching anything inside your computer, ground yourself by touching an unpainted metal surface, such as the metal at the back of the computer. While you work, periodically touch an unpainted metal surface to dissipate any static electricity that could harm internal components.

## Mini Tower Computer

 **CAUTION:** Before you begin any of the procedures in this section, follow the safety instructions in the *Product Information Guide*.

 **CAUTION:** To guard against electrical shock, always unplug your computer from the electrical outlet before removing the computer cover.

1 Follow the procedures in "Before You Begin" on page 16.

2 Lay the computer on its side.

3 Slide the cover release latch back as you lift the cover.

4 Grip the sides of the computer cover and pivot the cover up using the hinge tabs as leverage points.

5 Remove the cover from the hinge tabs and set it aside on a soft nonabrasive surface.

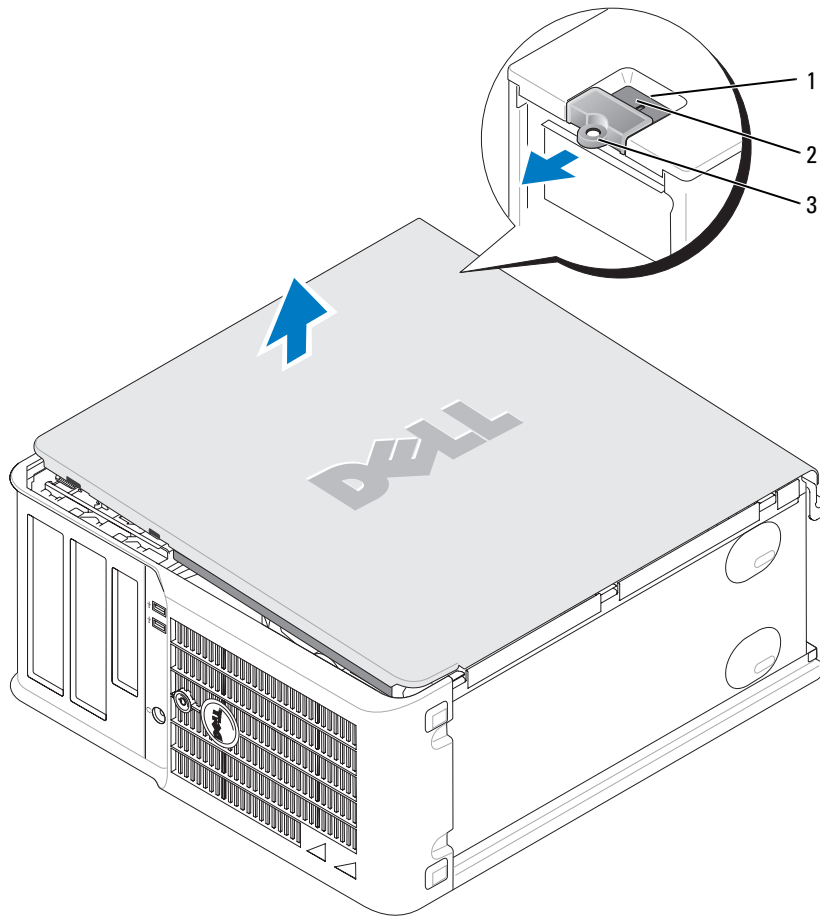

- 1 security cable slot
- 2 cover release latch
- 3 padlock ring

## Desktop Computer

**⚠ CAUTION:** Before you begin any of the procedures in this section, follow the safety instructions in the *Product Information Guide*.

**⚠ CAUTION:** To guard against electrical shock, always unplug your computer from the electrical outlet before removing the computer cover.

- 1 Follow the procedures in "Before You Begin" on page 16.
- 2 If you have installed a padlock through the padlock ring on the back panel, remove the padlock.
- 3 Slide the cover release latch back as you lift the cover.
- 4 Pivot the cover up using the hinge tabs as leverage points.
- 5 Remove the cover from the hinge tabs and set it aside on a soft nonabrasive surface.

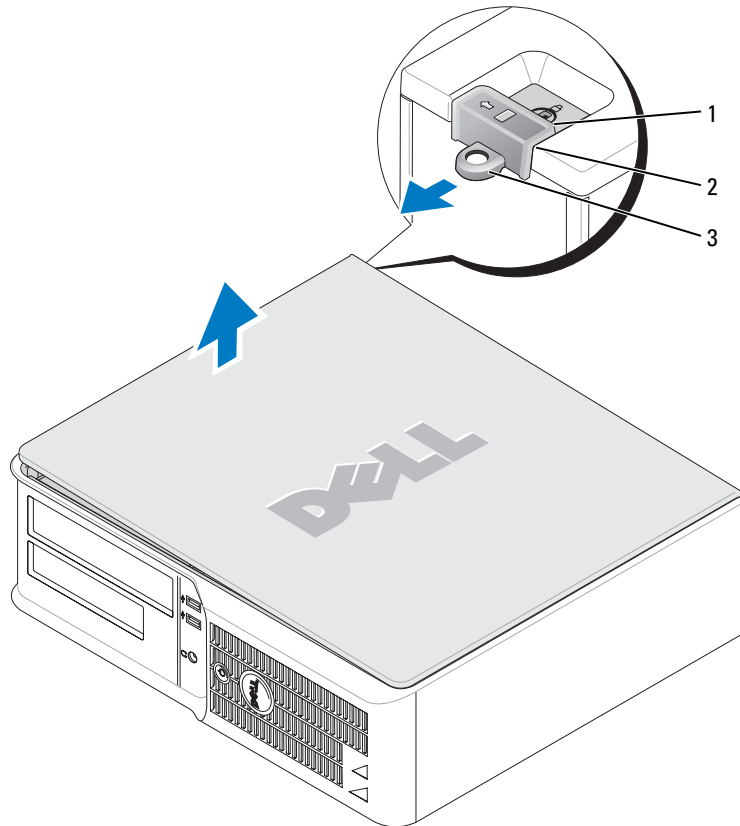

- 1 security cable slot
- 2 cover release latch
- 3 padlock ring

# Inside Your Computer

## Mini Tower Computer

**CAUTION:** Before you begin any of the procedures in this section, follow the safety instructions located in the *Product Information Guide*.

**CAUTION:** To avoid electrical shock, always unplug your computer from the electrical outlet before removing the computer cover.

**NOTICE:** Be careful when opening the computer cover to ensure that you do not accidentally disconnect cables from the system board.

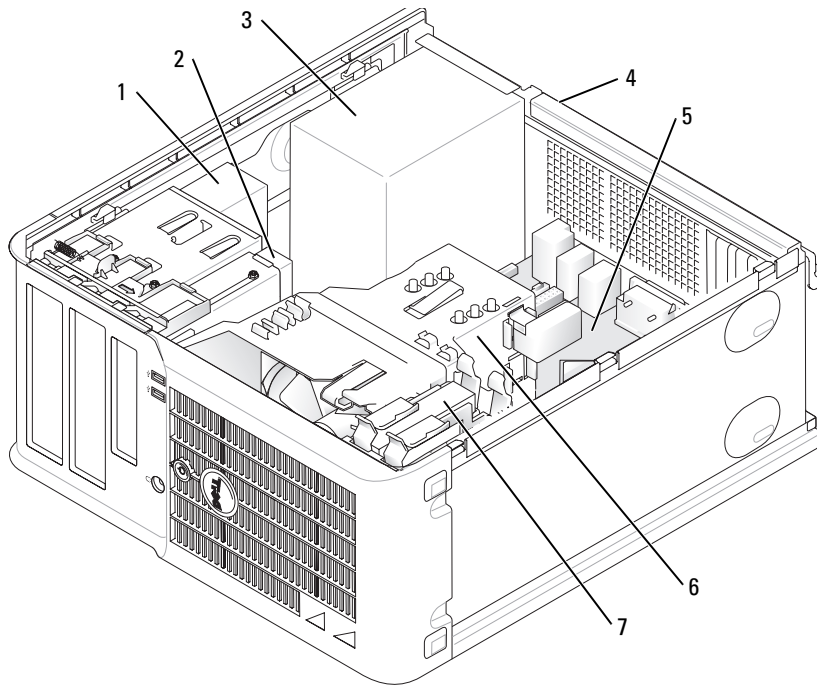

1 CD/DVD drive

2 floppy drive

3 power supply

4 chassis manual voltage-selection switch

5 system board

6 heat sink assembly

7 hard drive

## System Board Components

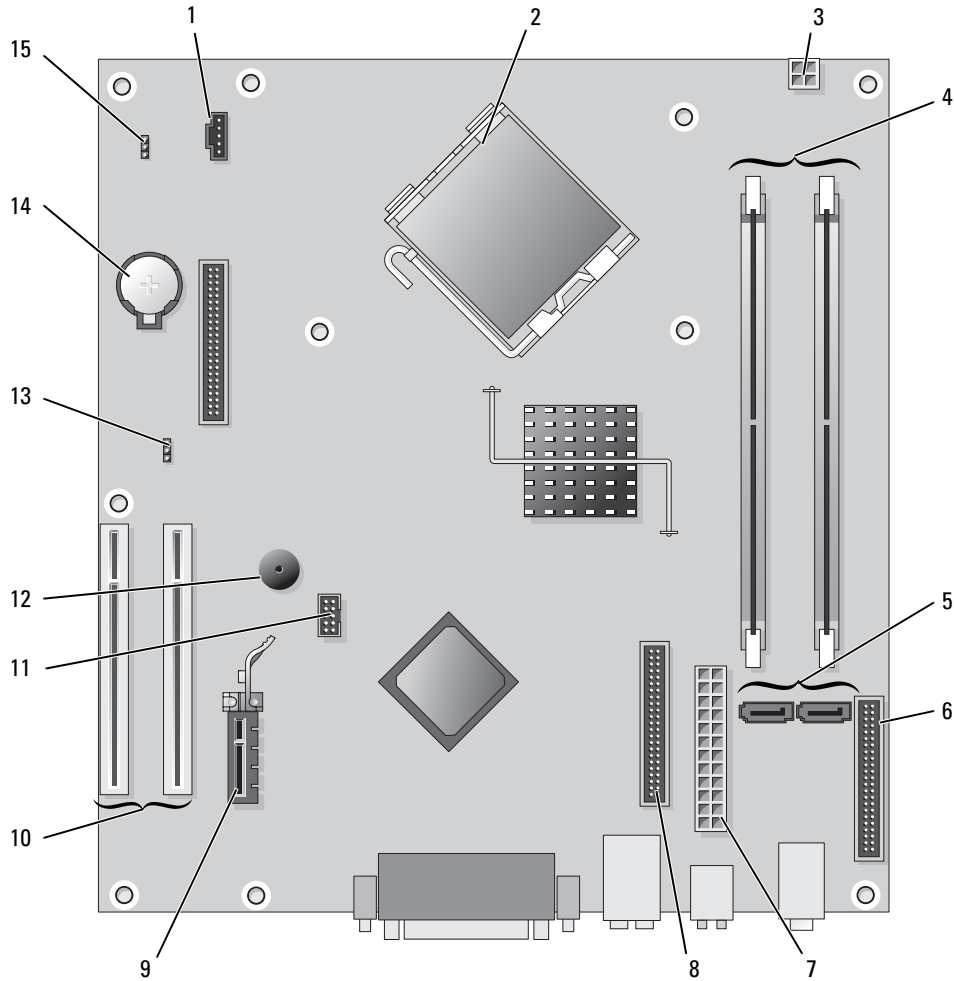







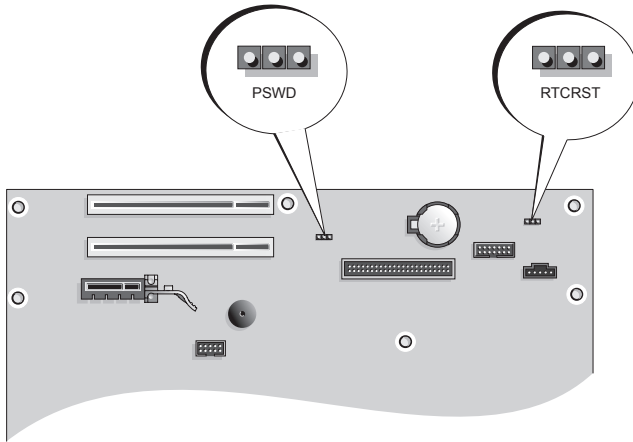

- |   |  |    |                               |
|---|--|----|-------------------------------|
| 1 | fan connector (FAN)                        | 9  | PCI Express x1 card connector |
| 2 | processor connector (CPU)                  | 10 | PCI card connector (2)        |
| 3 | power connector (12VPOWER)                 | 11 | FlexBay USB connector         |
| 4 | memory module connectors (DIMM_1, DIMM_2)  | 12 | Piezo speaker                 |
| 5 | serial ATA drive connectors (SATA0, SATA2) | 13 | password jumper (PSWD)        |
| 6 | front-panel connector (FNT_PANEL)          | 14 | battery socket (BATT)         |
| 7 | power connector (POWER)                    | 15 | RTC reset jumper (RTCRST)     |
| 8 | CD/DVD drive connector (IDE)               |    |                               |

## Jumper Settings

### Mini Tower Computer



Jumper	Setting	Description
PSWD		
		Password features are enabled (default).
		Password features are disabled.
RTCRST		
		The real-time clock has not been reset.
		The real-time clock is being reset (jumped temporarily).
	<i>jumped</i>	 <i>unjumpered</i>

## Desktop Computer

**⚠ CAUTION:** Before you begin any of the procedures in this section, follow the safety instructions in the *Product Information Guide*.

**⚠ CAUTION:** To avoid electrical shock, always unplug your computer from the electrical outlet before removing the computer cover.

**👉 NOTICE:** Be careful when opening the computer cover to ensure that you do not accidentally disconnect cables from the system board.

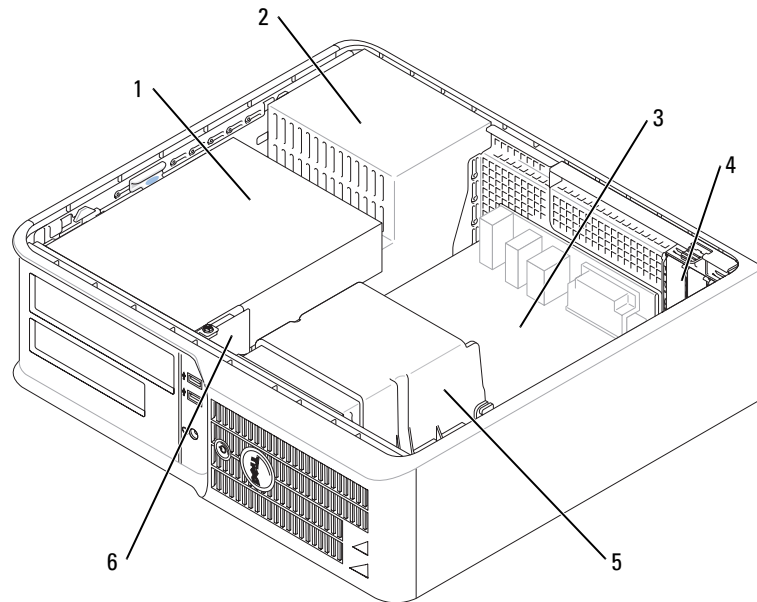

- |   |  |   |                    |
|---|--|---|--------------------|
| 1 | drive bay (CD/DVD, floppy, and hard drive) | 4 | card slots         |
| 2 | power supply                               | 5 | heat sink assembly |
| 3 | system board                               | 6 | front I/O panel    |

## System Board Components

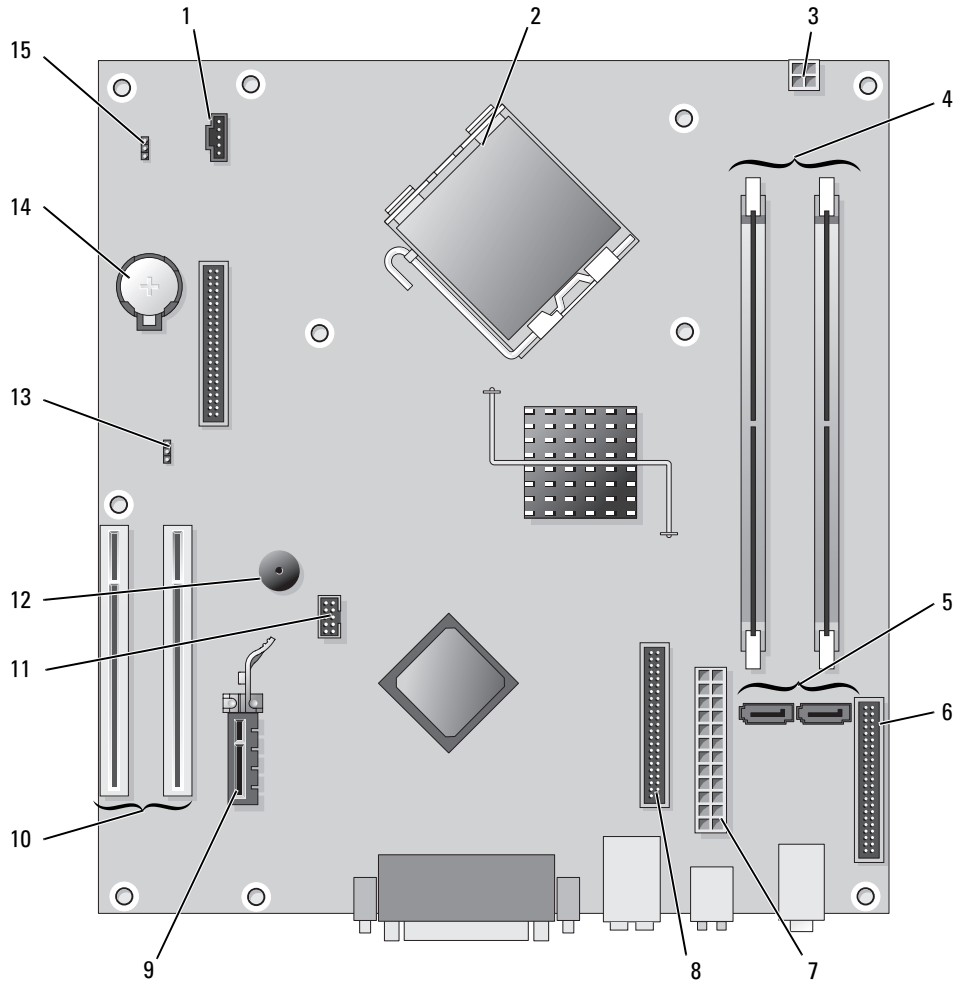







- |   |  |    |                               |
|---|--|----|-------------------------------|
| 1 | fan connector (FAN)                        | 9  | PCI Express x1 card connector |
| 2 | processor connector (CPU)                  | 10 | PCI card connector (2)        |
| 3 | power connector (12VPOWER)                 | 11 | FlexBay USB connector         |
| 4 | memory module connectors (DIMM_1, DIMM_2)  | 12 | Piezo speaker                 |
| 5 | serial ATA drive connectors (SATA0, SATA2) | 13 | password jumper (PSWD)        |
| 6 | front-panel connector (FNT_PANEL)          | 14 | battery socket (BATT)         |
| 7 | power connector (POWER)                    | 15 | RTC reset jumper (RTCST)      |
| 8 | CD/DVD drive connector (IDE)               |    |                               |

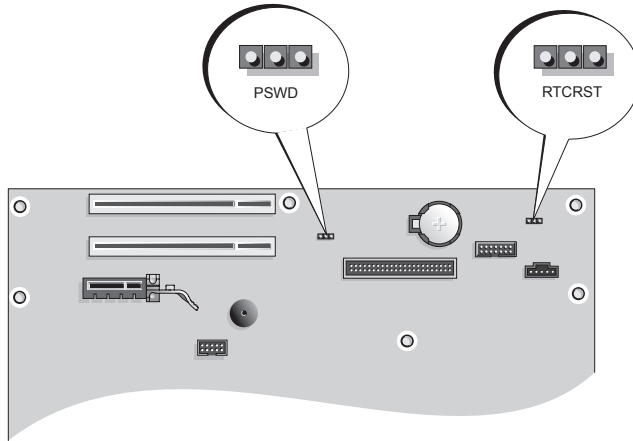

## Jumper Settings

### Desktop Computer





Jumper	Setting	Description
PSWD		Password features are enabled (default).
		Password features are disabled.
RTCRST		The real-time clock has not been reset.
		The real-time clock is being reset (jumpered temporarily).
 <i>jumpered</i>		 <i>unjumpered</i>

# Setting Up Your Computer

 **CAUTION:** Before performing any of the procedures in this section, follow the safety instructions in *Product Information Guide*.

 **NOTICE:** If your computer has an expansion card installed (such as a modem card), connect the appropriate cable to the card, *not* to the connector on the back panel.

 **NOTICE:** To help allow the computer to maintain proper operating temperature, ensure that you do not place the computer too close to a wall or other storage compartment that might prevent air circulation around the chassis.

 **NOTE:** Before you install any devices or software that did not ship with your computer, read the documentation that came with the device or software, or contact the vendor to verify that the device or software is compatible with your computer and operating system.

 **NOTE:** Your computer may vary slightly from the following illustrations.

You must complete all the steps to properly set up your computer. See the appropriate figures that follow the instructions.

 **NOTICE:** Do not attempt to operate a PS/2 mouse and a USB mouse simultaneously.

- 1 Connect the keyboard and mouse.

 **NOTICE:** Do not connect a modem cable to the network adapter connector. Voltage from telephone communications can cause damage to the network adapter

- 2 Connect the modem or network cable.

Insert the network cable, not the telephone line, into the network connector. If you have an optional modem, connect the telephone line to the modem.

- 3 Connect the monitor.

Align and gently insert the monitor cable to avoid bending connector pins. Tighten the thumbscrews on the cable connectors.

 **NOTE:** Some monitors have the video connector underneath the back of the screen. See the documentation that came with your monitor for its connector locations.

- 4 Connect the speakers.

- 5 Connect power cables to the computer, monitor, and devices and connect the other ends of the power cables to electrical outlets.

 **NOTICE:** To avoid damaging a computer with a manual voltage-selection switch, set the switch to the voltage that most closely matches the AC power available in your location.

 **NOTICE:** In Japan, the voltage selection switch must be set to 115-V.

- 6 Verify that the voltage selection switch is set correctly for your location.

Your computer has a manual voltage-selection switch. Computers with a voltage selection switch on the back panel must be manually set to operate at the correct operating voltage.

## Set Up Your Keyboard and Mouse

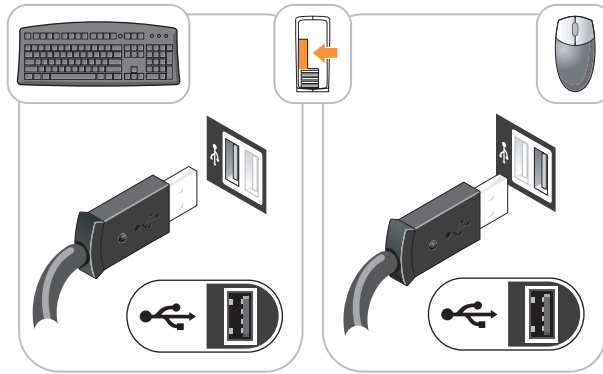

## Set Up Your Monitor

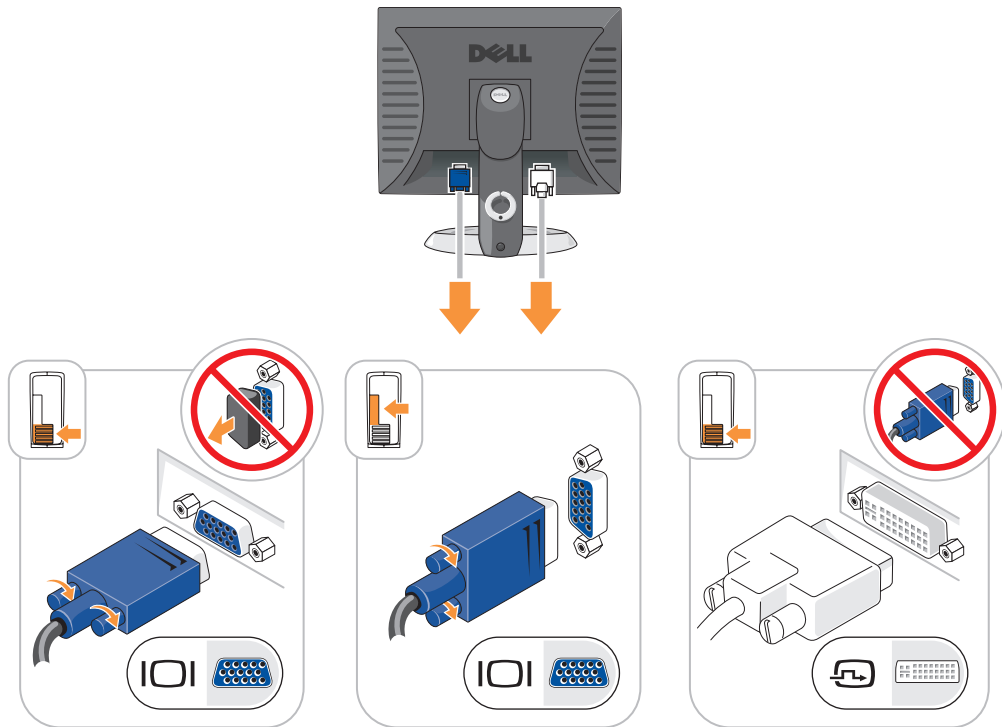

## Power Connections

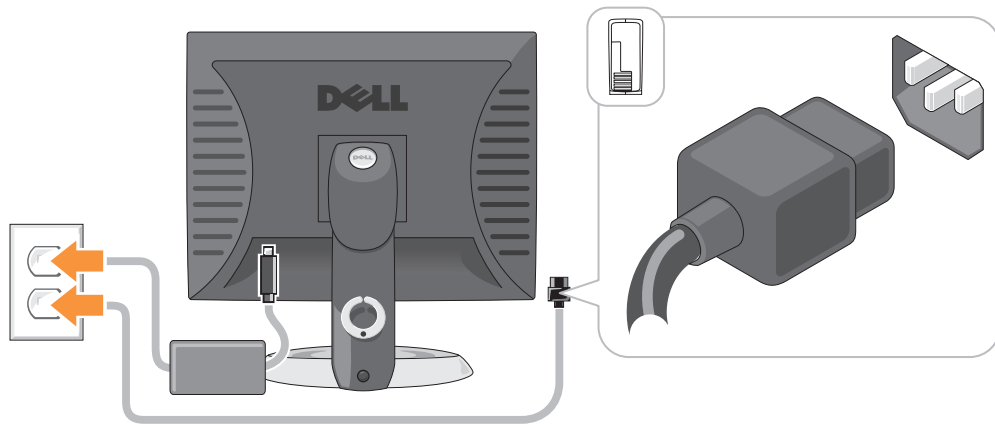

## Solving Problems

Dell provides a number of tools to help you if your computer does not perform as expected. For the latest troubleshooting information available for your computer, see the Dell Support website at [support.dell.com](http://support.dell.com).

If computer problems occur that require help from Dell, write a detailed description of the error, beep codes, or diagnostics light patterns, record your Express Service Code and Service Tag below, and then contact Dell from the same location as your computer. For information on contacting Dell, see your online *User's Guide*.

For an example of the Express Service Code and Service Tag, see "Finding Information" on page 5.

Express Service Code: \_\_\_\_\_

Service Tag: \_\_\_\_\_

## Dell Diagnostics

**⚠ CAUTION:** Before you begin any of the procedures in this section, follow the safety instructions in the *Product Information Guide*.

### When to Use the Dell Diagnostics

If you experience a problem with your computer, perform the checks in "Solving Problems" of your online *User's Guide* and run the Dell Diagnostics before you contact Dell for technical assistance. For information on contacting Dell, see your online *User's Guide*.

**➡ NOTICE:** The Dell Diagnostics works only on Dell™ computers.

Enter system setup (see "System Setup" in your online *User's Guide* for instructions), review your computer's configuration information, and ensure that the device you want to test displays in system setup and is active.

Start the Dell Diagnostics from either your hard drive or from the optional *Drivers and Utilities* CD (also known as the ResourceCD).

### Starting the Dell Diagnostics From Your Hard Drive

- 1 Turn on (or restart) your computer.
- 2 When the DELL logo appears, press <F12> immediately.

 **NOTE:** If you see a message stating that no diagnostics utility partition has been found, run the Dell Diagnostics from your *Drivers and Utilities* CD (optional) (see "Starting the Dell Diagnostics From Your Hard Drive" on page 29).

If you wait too long and the operating system logo appears, continue to wait until you see the Microsoft® Windows® desktop. Then shut down your computer and try again.

- 3 When the boot device list appears, highlight **Boot to Utility Partition** and press <Enter>.
- 4 When the Dell Diagnostics **Main Menu** appears, select the test you want to run.

### Starting the Dell Diagnostics From the Drivers and Utilities CD

- 1 Insert the *Drivers and Utilities* CD.
- 2 Shut down and restart the computer.  
When the DELL logo appears, press <F12> immediately.

If you wait too long and the operating system logo appears, continue to wait until you see the Microsoft Windows desktop. Then shut down your computer and try again.

 **NOTE:** The next steps change the boot sequence for one time only. On the next start-up, the computer boots according to the devices specified in system setup.

- 3 When the boot device list appears, highlight the listing for the CD/DVD drive and press <Enter>.
- 4 Select the listing for the CD/DVD drive option from the CD boot menu.
- 5 Select the option to boot from the CD/DVD drive from the menu that appears.
- 6 Type 1 to start the *Drivers and Utilities* CD menu.
- 7 Type 2 to start the Dell Diagnostics.
- 8 Select **Run the 32 Bit Dell Diagnostics** from the numbered list. If multiple versions are listed, select the version appropriate for your computer.
- 9 When the Dell Diagnostics **Main Menu** appears, select the test you want to run.

## Dell Diagnostics Main Menu

- 1 After the Dell Diagnostics loads and the **Main Menu** screen appears, click the button for the option you want.

Option	Function
Express Test	Performs a quick test of devices. This test typically takes 10 to 20 minutes and requires no interaction on your part. Run <b>Express Test</b> first to increase the possibility of tracing the problem quickly.
Extended Test	Performs a thorough check of devices. This test typically takes an hour or more and requires you to answer questions periodically.
Custom Test	Tests a specific device. You can customize the tests you want to run.
Symptom Tree	Lists the most common symptoms encountered and allows you to select a test based on the symptom of the problem you are having.

- 2 If a problem is encountered during a test, a message appears with an error code and a description of the problem. Write down the error code and problem description and follow the instructions on the screen. If you cannot resolve the error condition, contact Dell. For information on contacting Dell, see your online *User's Guide*.

 **NOTE:** The Service Tag for your computer is located at the top of each test screen. If you contact Dell, technical support will ask for your Service Tag.

- 3 If you run a test from the **Custom Test** or **Symptom Tree** option, click the applicable tab described in the following table for more information.

Tab	Function
Results	Displays the results of the test and any error conditions encountered.
Errors	Displays error conditions encountered, error codes, and the problem description.
Help	Describes the test and may indicate requirements for running the test.
Configuration	Displays your hardware configuration for the selected device.  The Dell Diagnostics obtains configuration information for all devices from system setup, memory, and various internal tests, and it displays the information in the device list in the left pane of the screen. The device list may not display the names of all the components installed on your computer or all devices attached to your computer.
Parameters	You can customize the test by changing the test settings.

- 4 When the tests are completed, if you are running the Dell Diagnostics from the *Drivers and Utilities* CD (optional), remove the CD.
- 5 Close the test screen to return to the **Main Menu** screen. To exit the Dell Diagnostics and restart the computer, close the **Main Menu** screen.

## System Lights

Your power light may indicate a computer problem.



Power Light	Problem Description	Suggested Resolution
Solid green	Power is on, and the computer is operating normally.	No corrective action is required.
Blinking green	The computer is in a power-saving mode.	Press the power button, move the mouse, or press a key on the keyboard to wake the computer.
Blinks green several times and then turns off	A configuration error exists.	Check Diagnostic Lights to see if the specific problem is identified (see "Diagnostic Lights" on page 32).
Solid yellow	The Dell Diagnostics is running a test, or a device on the system board may be faulty or incorrectly installed.	If the Dell Diagnostics is running, allow the testing to complete. Check Diagnostic Lights to see if the specific problem is identified (see "Diagnostic Lights" on page 32). If the computer does not boot, contact Dell for technical assistance. For information on contacting Dell, see your online <i>User's Guide</i> .
Blinking yellow	A power supply or system board failure has occurred.	Check Diagnostic Lights to see if the specific problem is identified (see "Diagnostic Lights" on page 32; see "Power Problems" in your online <i>User's Guide</i> ).
Solid green and a beep code during POST	A problem was detected while the BIOS was executing.	For instructions on diagnosing the beep code see "Beep Codes" on page 35. Also, check Diagnostic Lights to see if the specific problem is identified.
Solid green power light, no beep code and no video during POST	The monitor or the graphics card may be faulty or incorrectly installed.	Check Diagnostic Lights to see if the specific problem is identified.
Solid green power light and no beep code, but the computer locks up during POST	An integrated system board device may be faulty.	Check Diagnostic Lights to see if the specific problem is identified. If the problem is not identified, contact Dell for technical assistance. For information on contacting Dell, see your online <i>User's Guide</i> .

# Diagnostic Lights





 **CAUTION:** Before you begin any of the procedures in this section, follow the safety instructions in the *Product Information Guide*.





To help you troubleshoot a problem, your computer has four lights labeled "1," "2," "3," and "4" on the front or back panel. The lights can be "off" or green. When the computer starts normally, the patterns or codes on the lights change as the boot process completes. If the POST portion of system boot completes successfully, all four lights display solid green for a short time, and then turn off. If the computer malfunctions during the POST process, the pattern displayed on the LEDs may help identify where in the process the computer halted. If the computer malfunctions after a successful POST, the diagnostic lights do not indicate the cause of the problem.

 **NOTE:** The orientation of the diagnostic lights may vary depending on the system type. The diagnostic lights can appear either vertical or horizontal.

Light Pattern	Problem Description	Suggested Resolution
	The computer is in a normal "off" condition, or a possible pre-BIOS failure has occurred.  The diagnostic lights are not lit after the computer successfully boots to the operating system.	Plug the computer into a working electrical outlet and press the power button.
	A possible BIOS failure has occurred; the computer is in the recovery mode.	Run the BIOS Recovery utility, wait for recovery completion, and then restart the computer.
	A possible processor failure has occurred.	Reinstall the processor and restart the computer. For information on reinstalling the processor, see your online <i>User's Guide</i> .



Light Pattern	Problem Description	Suggested Resolution
	Memory modules are detected, but a memory failure has occurred.	<ul style="list-style-type: none"> <li>• If you have one memory module installed, reinstall it and restart the computer. For information on reinstalling memory modules, see your online <i>User's Guide</i>.</li> <li>• If you have two or more memory modules installed, remove the modules, reinstall one module, and then restart the computer. If the computer starts normally, reinstall an additional module. Continue until you have identified a faulty module or reinstalled all modules without error.</li> <li>• If available, install properly working memory of the same type into your computer.</li> <li>• If the problem persists, contact Dell. For information on contacting Dell, see your online <i>User's Guide</i>.</li> </ul>
	A possible graphics card failure has occurred.	<ul style="list-style-type: none"> <li>• If the computer has a graphics card, remove the card, reinstall it, and then restart the computer.</li> <li>• If the problem still exists, install a graphics card that you know works and restart the computer.</li> <li>• If the problem persists or the computer has integrated graphics, contact Dell. For information on contacting Dell, see your online <i>User's Guide</i>.</li> </ul>
	A possible floppy or hard drive failure has occurred.	Reseat all power and data cables and restart the computer.
	A possible USB failure has occurred.	Reinstall all USB devices, check cable connections, and then restart the computer.

Light Pattern	Problem Description	Suggested Resolution
	No memory modules are detected.	<ul style="list-style-type: none"> <li>• If you have one memory module installed, reinstall it and restart the computer. For information on reinstalling memory modules, see your online <i>User's Guide</i>.</li> <li>• If you have two or more memory modules installed, remove the modules, reinstall one module, and then restart the computer. If the computer starts normally, reinstall an additional module. Continue until you have identified a faulty module or reinstalled all modules without error.</li> <li>• If available, install properly working memory of the same type into your computer.</li> <li>• If the problem persists, contact Dell. For information on contacting Dell, see your online <i>User's Guide</i>.</li> </ul>
	Memory modules are detected, but a memory configuration or compatibility error exists.	<ul style="list-style-type: none"> <li>• Ensure that no special memory module/memory connector placement requirements exist.</li> <li>• Verify that the memory modules that you are installing are compatible with your computer.</li> <li>• If the problem persists, contact Dell. For information on contacting Dell, see your online <i>User's Guide</i>.</li> </ul>
	<p>A failure has occurred.</p> <p>This pattern also displays when you enter system setup and may not indicate a problem.</p>	<ul style="list-style-type: none"> <li>• Ensure that the cables are properly connected to the system board from the hard drive, CD drive, and DVD drive.</li> <li>• Check the computer message that appears on your monitor screen.</li> <li>• If the problem persists, contact Dell. For information on contacting Dell, see your online <i>User's Guide</i>.</li> </ul>
	After POST is complete, all four diagnostic lights turn green briefly before turning off to indicate a normal operating condition.	None.

## Beep Codes

Your computer might emit a series of beeps during start-up if the monitor cannot display errors or problems. This series of beeps, called a beep code, identifies a problem. One possible beep code (code 1-3-1) consists of one beep, a burst of three beeps, and then one beep. This beep code tells you that the computer encountered a memory problem.

If your computer beeps during start-up:

- 1 Write down the beep code.
- 2 See "Dell Diagnostics" on page 28 to identify a more serious cause.
- 3 Contact Dell for technical assistance. For information on contacting Dell, see your online *User's Guide*.

Code	Cause	Code	Cause
1-1-2	Microprocessor register failure	3-1-4	Slave interrupt mask register failure
1-1-3	NVRAM read/write failure	3-2-2	Interrupt vector loading failure
1-1-4	ROM BIOS checksum failure	3-2-4	Keyboard Controller test failure
1-2-1	Programmable interval timer failure	3-3-1	NVRAM power loss
1-2-2	DMA initialization failure	3-3-2	Invalid NVRAM configuration
1-2-3	DMA page register read/write failure	3-3-4	Video Memory test failure
1-3	Video Memory test failure	3-4-1	Screen initialization failure
1-3-1 through 2-4-4	Memory not being properly identified or used	3-4-2	Screen retrace failure
3-1-1	Slave DMA register failure	3-4-3	Search for video ROM failure
3-1-2	Master DMA register failure	4-2-1	No timer tick
3-1-3	Master interrupt mask register failure	4-2-2	Shutdown failure
4-2-3	Gate A20 failure	4-4-1	Serial or parallel port test failure
4-2-4	Unexpected interrupt in protected mode	4-4-2	Failure to decompress code to shadowed memory
4-3-1	Memory failure above address 0FFFFh	4-4-3	Math-coprocessor test failure
4-3-3	Timer-chip counter 2 failure	4-4-4	Cache test failure
4-3-4	Time-of-day clock stopped		

## Resolving Software and Hardware Incompatibilities

If a device is either not detected during the operating system setup or is detected but incorrectly configured, you can use the Hardware Troubleshooter to resolve the incompatibility.

- 1 Click the **Start** button and click **Help and Support**.
- 2 Type `hardware troubleshooter` in the **Search** field and click the arrow to start the search.
- 3 Click **Hardware Troubleshooter** in the **Search Results** list.
- 4 In the **Hardware Troubleshooter** list, click **I need to resolve a hardware conflict on my computer**, and click **Next**.

## Using Microsoft Windows XP System Restore

The Microsoft Windows XP operating system provides System Restore to allow you to return your computer to an earlier operating state (without affecting data files) if changes to the hardware, software, or other system settings have left the computer in an undesirable operating state. See the Windows Help and Support Center for information on using System Restore. To access the Windows Help and Support Center, see "Windows Help and Support Center" on page 7.

 **NOTICE:** Make regular backups of your data files. System Restore does not monitor your data files or recover them.

### Creating a Restore Point

- 1 Click the **Start** button and click **Help and Support**.
- 2 Click **System Restore**.
- 3 Follow the instructions on the screen.

### Restoring the Computer to an Earlier Operating State

 **NOTICE:** Before you restore the computer to an earlier operating state, save and close any open files and exit any open programs. Do not alter, open, or delete any files or programs until the system restoration is complete.

- 1 Click the **Start** button, point to **All Programs**→**Accessories**→**System Tools**, and then click **System Restore**.
- 2 Ensure that **Restore my computer to an earlier time** is selected, and click **Next**.
- 3 Click a calendar date to which you want to restore your computer.

The **Select a Restore Point** screen provides a calendar that allows you to see and select restore points. All calendar dates with available restore points appear in boldface type.

- 4 Select a restore point and click **Next**.

If a calendar date has only one restore point, then that restore point is automatically selected. If two or more restore points are available, click the restore point that you prefer.

- 5 Click **Next**.

The **Restoration Complete** screen appears after System Restore finishes collecting data and then the computer restarts.

- 6 After the computer restarts, click **OK**.

To change the restore point, you can either repeat the steps using a different restore point, or you can undo the restoration.

### Undoing the Last System Restore



**NOTICE:** Before you undo the last system restore, save and close all open files and exit any open programs. Do not alter, open, or delete any files or programs until the system restoration is complete.

- 1 Click the **Start** button, point to **All Programs**→**Accessories**→**System Tools**, and then click **System Restore**.
- 2 Click **Undo my last restoration** and click **Next**.
- 3 Click **Next**.  
The **System Restore** screen appears and the computer restarts.
- 4 After the computer restarts, click **OK**.

### Enabling System Restore

If you reinstall Windows XP with less than 200 MB of free hard-disk space available, System Restore is automatically disabled. To verify that System Restore is enabled:

- 1 Click the **Start** button and click **Control Panel**.
- 2 Click **Performance and Maintenance**.
- 3 Click **System**.
- 4 Click the **System Restore** tab.
- 5 Ensure that **Turn off System Restore** is unchecked.

## Reinstalling Microsoft Windows XP

### Before You Begin



**NOTE:** The procedures in this document were written for the Windows default view in Windows XP Home Edition, so the steps will differ if you set your Dell computer to the Windows Classic view or are using Windows XP Professional.

If you are considering reinstalling the Windows XP operating system to correct a problem with a newly installed driver, first try using Windows XP Device Driver Rollback.

- 1 Click the **Start** button and click **Control Panel**.
- 2 Under **Pick a Category**, click **Performance and Maintenance**.
- 3 Click **System**.
- 4 In the **System Properties** window, click the **Hardware** tab.

- 5 Click **Device Manager**.
- 6 Right-click the device for which the new driver was installed and click **Properties**.
- 7 Click the **Drivers** tab.
- 8 Click **Roll Back Driver**.

If Device Driver Rollback does not resolve the problem, then use System Restore to return your operating system to the operating state it was in before you installed the new device driver (see "Using Microsoft Windows XP System Restore" on page 36).



**NOTE:** The *Drivers and Utilities* CD contains drivers that were installed during assembly of the computer. Use the *Drivers and Utilities* CD to load any required drivers, including the drivers required if your computer has a RAID controller.

### Reinstalling Windows XP



**NOTICE:** You must use Windows XP Service Pack 1 or later when you reinstall Windows XP.



**NOTICE:** Before performing the installation, back up all data files on your primary hard drive. For conventional hard drive configurations, the primary hard drive is the first drive detected by the computer.

To reinstall Windows XP, you need the following items:

- Dell *Operating System* CD
- Dell *Drivers and Utilities* CD

To reinstall Windows XP, perform all the steps in the following sections in the order in which they are listed.

The reinstallation process can take 1 to 2 hours to complete. After you reinstall the operating system, you must also reinstall the device drivers, virus protection program, and other software.



**NOTICE:** The *Operating System* CD provides options for reinstalling Windows XP. The options can overwrite files and possibly affect programs installed on your hard drive. Therefore, do not reinstall Windows XP unless a Dell technical support representative instructs you to do so.



**NOTICE:** To prevent conflicts with Windows XP, disable any virus protection software installed on your computer before you reinstall Windows XP. See the documentation that came with the software for instructions.

### Booting From the Operating System CD

- 1 Save and close any open files and exit any open programs.
- 2 Insert the *Operating System* CD. Click **Exit** if the **Install Windows XP** message appears.
- 3 Restart the computer.
- 4 Press <F12> immediately after the **DELL** logo appears.

If the operating system logo appears, wait until you see the Windows desktop, and then shut down the computer and try again.

- 5 Press the arrow keys to select **CD-ROM**, and press <Enter>.
- 6 When the **Press any key to boot from CD** message appears, press any key.

## Windows XP Setup

- 1 When the **Windows XP Setup** screen appears, press <Enter> to select **To set up Windows now**.
- 2 Read the information on the **Microsoft Windows Licensing Agreement** screen, and press <F8> to accept the license agreement.
- 3 If your computer already has Windows XP installed and you want to recover your current Windows XP data, type **r** to select the repair option, and remove the CD.
- 4 If you want to install a new copy of Windows XP, press <Esc> to select that option.
- 5 Press <Enter> to select the highlighted partition (recommended), and follow the instructions on the screen.

The **Windows XP Setup** screen appears, and the operating system begins to copy files and install the devices. The computer automatically restarts multiple times.



**NOTE:** The time required to complete the setup depends on the size of the hard drive and the speed of your computer.



**NOTICE:** Do not press any key when the following message appears:  
Press any key to boot from the CD.

- 6 When the **Regional and Language Options** screen appears, select the settings for your location and click **Next**.
- 7 Enter your name and organization (optional) in the **Personalize Your Software** screen, and click **Next**.
- 8 At the **Computer Name and Administrator Password** window, enter a name for your computer (or accept the one provided) and a password, and click **Next**.
- 9 If the **Modem Dialing Information** screen appears, enter the requested information and click **Next**.
- 10 Enter the date, time, and time zone in the **Date and Time Settings** window, and click **Next**.
- 11 If the **Networking Settings** screen appears, click **Typical** and click **Next**.
- 12 If you are reinstalling Windows XP Professional and you are prompted to provide further information regarding your network configuration, enter your selections. If you are unsure of your settings, accept the default selections.

Windows XP installs the operating system components and configures the computer. The computer automatically restarts.



**NOTICE:** Do not press any key when the following message appears:  
Press any key to boot from the CD.

- 13 When the **Welcome to Microsoft** screen appears, click **Next**.
- 14 When the **How will this computer connect to the Internet?** message appears, click **Skip**.
- 15 When the **Ready to register with Microsoft?** screen appears, select **No, not at this time** and click **Next**.
- 16 When the **Who will use this computer?** screen appears, you can enter up to five users.
- 17 Click **Next**.

- 18 Click **Finish** to complete the setup, and remove the CD.
- 19 Reinstall the appropriate drivers with the *Drivers and Utilities* CD.
- 20 Reinstall your virus protection software.
- 21 Reinstall your programs.

 **NOTE:** To reinstall and activate your Microsoft Office or Microsoft Works Suite programs, you need the Product Key number located on the back of the Microsoft Office or Microsoft Works Suite CD sleeve.

## Using the Drivers and Utilities CD

To use the *Drivers and Utilities* CD (also known as the ResourceCD) while you are running the Windows operating system:

 **NOTE:** To access device drivers and user documentation, you must use the *Drivers and Utilities* CD while you are running Windows.

- 1 Turn on the computer and allow it to boot to the Windows desktop.
- 2 Insert the *Drivers and Utilities* CD into the CD drive.

If you are using the *Drivers and Utilities* CD for the first time on this computer, the **ResourceCD Installation** window opens to inform you that the *Drivers and Utilities* CD is about to begin installation.

- 3 Click **OK** to continue.

To complete the installation, respond to the prompts offered by the installation program.

- 4 Click **Next** at the **Welcome Dell System Owner** screen.
- 5 Select the appropriate **System Model**, **Operating System**, **Device Type**, and **Topic**.

### Drivers for Your Computer

To display a list of device drivers for your computer:

- 1 Click **My Drivers** in the **Topic** drop-down menu.

The *Drivers and Utilities* CD (optional) scans your computer's hardware and operating system, and then a list of device drivers for your system configuration is displayed on the screen.

- 2 Click the appropriate driver and follow the instructions to download the driver to your computer.

To view all available drivers for your computer, click **Drivers** from the **Topic** drop-down menu.



# Index

## B

beep codes, 35

## C

CD

operating system, 7

conflicts

software and hardware  
incompatibilities, 36

cover

removing, 16

## D

Dell

support site, 6

Dell Diagnostics, 28

Dell Premier Support

website, 5-6

diagnostics

beep codes, 35

Dell Diagnostics, 28

Drivers and Utilities CD, 5

documentation

device, 5

online, 6

ResourceCD, 5

System Information Guide, 5

User's Guide, 5

drivers

list of, 40

ResourceCD, 5

Drivers and Utilities CD, 5

## E

error messages

beep codes, 35

diagnostic lights, 32

system lights, 31

## F

Finding Information, 5

## H

hardware

beep codes, 35

conflicts, 36

Dell Diagnostics, 28

Hardware Troubleshooter, 36

Help and Support Center, 7

## I

installing parts

before you begin, 16

turning off your computer, 16

IRQ conflicts, 36

## L

labels

Microsoft Windows, 6

Service Tag, 6

lights

diagnostic, 32

power, 13

system, 31

## M

Microsoft Windows label, 6

motherboard. *See* system

board

## O

Operating System

CD, 7

Installation Guide, 7

operating system

reinstalling Windows XP, 37

Operating System CD, 7

## P

power

light, 13

power light

diagnosing problems with, 31

problems. *See troubleshooting*

## **R**

reinstalling

Drivers and Utilities CD, 5

ResourceCD, 5

Windows XP, 37

Windows XP

Hardware Troubleshooter, 36

Help and Support Center, 7

reinstalling, 37

setup, 39

System Restore, 36

## **S**

safety instructions, 5

Service Tag, 6

software

conflicts, 36

system board, 21, 24

System Restore, 36

## **T**

troubleshooting

beep codes, 35

conflicts, 36

Dell Diagnostics, 28

diagnostic lights, 32

Hardware Troubleshooter, 36

Help and Support Center, 7

restore computer to previous  
operating state, 36

system lights, 31

## **U**

User's Guide, 5

## **W**

warranty, 5

Dell™ OptiPlex™ 210L

# Guide de référence rapide

Modèles DCSM, DCNE

[www.dell.com](http://www.dell.com) | [support.dell.com](http://support.dell.com)

## Remarques, Avis et précautions



**REMARQUE** : Une REMARQUE fournit des informations importantes qui vous aident à mieux utiliser votre ordinateur.



**AVIS** : Un AVIS vous avertit d'un risque de dommage matériel ou de perte de données et vous indique comment éviter le problème.



**PRÉCAUTION** : Une PRÉCAUTION indique un danger d'endommagement du matériel, de blessure personnelle, ou de mort.

Si vous avez acheté un ordinateur Dell™ série n, les références du présent document concernant les systèmes d'exploitation Microsoft® Windows® ne sont pas applicables.

Le *Guide de référence rapide*, le CD *Drivers and Utilities* et le support du système d'exploitation sont en option et peuvent ne pas être livrés avec votre ordinateur.

## Abréviations et sigles

Pour une liste complète des abréviations et des sigles, reportez-vous au Glossaire du *Guide d'utilisation*.

---

Les informations de ce document sont sujettes à modifications sans préavis.

© 2005–2006 Dell Inc. Tous droits réservés.

La reproduction de ce document, de quelque manière que ce soit, sans l'autorisation écrite de Dell Inc. est strictement interdite.

Marques utilisées dans ce document : *Dell*, *OptiPlex* et le logo *DELL* sont des marques de Dell Inc. ; *Microsoft* et *Windows* sont des marques déposées de Microsoft Corporation ; *Intel* et *Pentium* sont des marques déposées d'Intel Corporation.

D'autres marques et noms commerciaux peuvent être utilisés dans ce document pour faire référence aux entités se réclamant de ces marques et de ces noms ou à leurs produits. Dell Inc. rejette tout intérêt propriétaire dans les marques et les noms commerciaux autres que les siens.

Modèles DCSM, DCNE

Septembre 2006

Réf. CD735

Rév. A01

# Table des matières

<b>Recherche d'informations</b> . . . . .	<b>47</b>
<b>Vues du système</b> . . . . .	<b>50</b>
Ordinateur mini-tour — Vue frontale . . . . .	50
Ordinateur mini-tour — Vue arrière . . . . .	52
Ordinateur mini-tour — Connecteurs du panneau arrière. . . . .	53
Ordinateur de bureau — Vue frontale . . . . .	54
Ordinateur de bureau — Vue arrière . . . . .	56
Ordinateur de bureau — Connecteurs du panneau arrière . . . . .	56
<b>Retrait du capot de l'ordinateur</b> . . . . .	<b>58</b>
Avant de commencer . . . . .	58
Mise hors tension de votre ordinateur . . . . .	58
Ordinateur mini-tour . . . . .	59
Ordinateur de bureau . . . . .	61
<b>L'intérieur de votre ordinateur</b> . . . . .	<b>62</b>
Ordinateur mini-tour . . . . .	62
Ordinateur de bureau . . . . .	65
<b>Configuration de votre ordinateur</b> . . . . .	<b>68</b>
<b>Résolution des problèmes</b> . . . . .	<b>70</b>
Dell Diagnostics. . . . .	70
Voyants du système. . . . .	73
<b>Voyants de diagnostic</b> . . . . .	<b>74</b>
Codes sonores . . . . .	77
Résolution des incompatibilités logicielles et matérielles . . . . .	78
Utilisation de la fonction Restauration du système Microsoft® Windows® XP. . . . .	78
Réinstallation de Microsoft® Windows® XP . . . . .	79
<b>Utilisation du CD Drivers and Utilities</b> . . . . .	<b>82</b>
 Index . . . . .	 <b>83</b>



# Recherche d'informations

 **REMARQUE** : Certaines fonctions ne sont pas nécessairement disponibles sur votre ordinateur ou dans tous les pays.

 **REMARQUE** : Il est possible que des informations supplémentaires soient fournies avec votre ordinateur.

## Que recherchez-vous ?

- Programme de diagnostic pour mon ordinateur
- Pilotes pour mon ordinateur
- Documentation concernant mon ordinateur
- Documentation concernant mon périphérique
- Logiciel DSS (Desktop System Software)

## Cherchez ici

### CD Drivers and Utilities (Pilotes et utilitaires) (également appelé ResourceCD)

La documentation et les pilotes sont déjà installés sur l'ordinateur. Vous pouvez utiliser ce CD pour exécuter Dell Diagnostics ou accéder à la documentation. (reportez-vous à la section « Dell Diagnostics » à la page 70).



Des fichiers Lisez-moi peuvent être inclus sur votre CD afin de fournir des informations de dernière minute concernant des modifications techniques apportées à votre système ou des informations de référence destinées aux techniciens ou aux utilisateurs expérimentés.

**REMARQUE** : Les dernières mises à jour des pilotes et de la documentation se trouvent à l'adresse [support.dell.com](http://support.dell.com).

**REMARQUE** : Le CD *Drivers and Utilities* est en option et n'est pas obligatoirement expédié avec votre ordinateur.

- Informations sur les garanties
- Termes et Conditions (États-Unis uniquement)
- Consignes de sécurité
- Informations sur les réglementations
- Informations relatives à l'ergonomie
- Contrat de licence pour utilisateur final

### Guide d'information sur le produit Dell™



- Comment retirer et remplacer des pièces
- Caractéristiques
- Comment configurer les paramètres du système
- Comment déterminer et résoudre des problèmes

### Guide d'utilisation

Centre d'aide et de support Microsoft® Windows® XP

- 1 Cliquez sur le bouton Démarrer, puis sur Aide et support.
- 2 Cliquez sur Guides d'utilisation du système, puis sur Guides d'utilisation.
- 3 Cliquez sur Guide d'utilisation du Dell OptiPlex

Le *Guide d'utilisation* est aussi disponible sur le CD en option *CD Drivers and Utilities (ResourceCD)*.

---

## Que recherchez-vous ?

- Numéro de service et code de service express
- Étiquette de licence Microsoft Windows

## Cherchez ici

### Numéro de service et licence Microsoft Windows

Ces étiquettes sont apposées sur votre ordinateur.

- Utilisez le numéro de service pour identifier l'ordinateur lorsque vous visitez le site [support.dell.com](http://support.dell.com) ou contactez le support technique.
- Entrez le code de service express pour orienter votre appel lorsque vous contactez le service de support technique.



- 
- Solutions — Conseils et astuces de dépannage, articles de techniciens, cours en ligne et questions fréquemment posées
  - Forum clients — Discussion en ligne avec d'autres clients Dell
  - Mises à niveau — Informations sur les mises à niveau des composants, comme la mémoire, l'unité de disque dur et le système d'exploitation
  - Service clientèle — Coordonnées, appels de service et état des commandes, garantie et informations sur les réparations
  - Service et support — État des appels de service et historique du support, contrat de service, discussions en ligne avec le support technique
  - Référence — Documentation de l'ordinateur, détails sur la configuration de l'ordinateur, caractéristiques de produit et livres blancs
  - Téléchargements — Pilotes, correctifs et mises à jour logicielles agréés
  - Logiciel DSS (Desktop System Software) — Si vous réinstallez le système d'exploitation de l'ordinateur, vous devez également réinstaller l'utilitaire DSS. Cet utilitaire fournit des mises à jour essentielles pour le système d'exploitation et la prise en charge des lecteurs de disquette USB Dell™ de 3,5 pouces, des processeurs Intel® Pentium® M, des lecteurs optiques et des périphériques USB. Cet utilitaire est requis pour le bon fonctionnement de votre ordinateur Dell. Ce logiciel détecte automatiquement votre ordinateur et son système d'exploitation, et installe les mises à jour appropriées à votre configuration.

### Site Web de support de Dell — [support.dell.com](http://support.dell.com)

**REMARQUE :** Sélectionnez votre région pour afficher le site de support approprié.

**REMARQUE :** Les représentants des grandes entreprises, du gouvernement et du domaine de l'éducation peuvent également utiliser le site Web personnalisé Premier Support de Dell à l'adresse [premier.support.dell.com](http://premier.support.dell.com). Le site Web peut ne pas être disponible dans certaines régions.



---

**Que recherchez-vous ?**

- Comment utiliser Windows XP
- Documentation sur mon ordinateur
- Documentation pour les périphériques (pour un modem, par exemple)

**Cherchez ici****Centre d'aide et de support de Windows**

- 1 Cliquez sur le bouton **Démarrer**, puis sur **Aide et support**.
- 2 Tapez un mot ou une expression qui décrit votre problème, puis cliquez sur l'icône en forme de flèche.
- 3 Cliquez sur la rubrique qui décrit votre problème.
- 4 Suivez les instructions qui s'affichent à l'écran.

- Comment réinstaller mon système d'exploitation

**CD Operating System (système d'exploitation)**

Le système d'exploitation est déjà installé sur votre ordinateur. Pour réinstaller le système d'exploitation, utilisez le CD *Operating System* (reportez-vous à la section « Réinstallation de Microsoft® Windows® XP » à la page 79 pour des instructions).



Après avoir réinstallé le système d'exploitation, utilisez le CD *Drivers and Utilities (ResourceCD)* pour réinstaller les pilotes des périphériques fournis avec votre ordinateur.

L'étiquette de la Product key (clé de produit) de votre système d'exploitation se trouve sur l'ordinateur.

**REMARQUE :** La couleur du CD varie selon le système d'exploitation que vous avez commandé.



**REMARQUE :** Le CD *Operating System* est en option et n'est pas obligatoirement expédié avec tous les ordinateurs.

---

# Vues du système

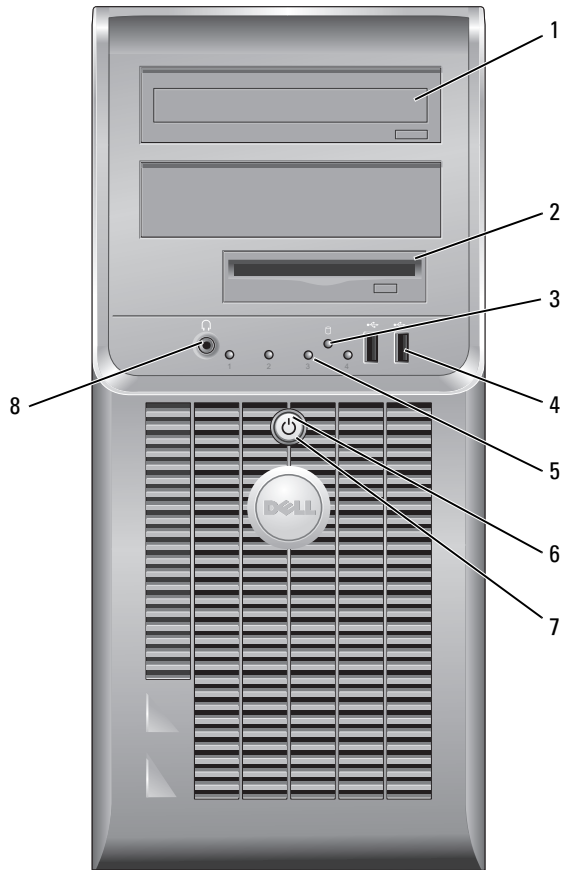
## Ordinateur mini-tour — Vue frontale



- |   |                                 |  |
|---|---------------------------------|--|
| 1 | lecteur de CD/DVD               | Permet d'insérer un CD ou un DVD (le cas échéant).   |
| 2 | lecteur de disquette            | Permet d'insérer une disquette.  |
| 3 | voyant d'activité du disque dur | Ce voyant clignote lorsque le disque dur fonctionne.   |
| 4 | connecteurs USB 2.0 (2)         | <p>Utilisez les connecteurs USB frontaux pour les périphériques connectés occasionnellement, comme les manettes de jeu ou les appareils photo, ou les périphériques USB amorçables.</p> <p>Il est recommandé d'utiliser les connecteurs USB situés à l'arrière de l'ordinateur pour les périphériques connectés en permanence, comme l'imprimante et le clavier.</p>   |
| 5 | voyants de diagnostic           | Les voyants vous aident à résoudre les problèmes informatiques d'après le code de diagnostic (pour de plus amples informations, reportez-vous à la section « Voyants de diagnostic » à la page 74).  |
| 6 | bouton d'alimentation           | <p>Appuyez sur ce bouton pour allumer l'ordinateur.</p> <p> <b>AVIS</b> : Afin d'éviter de perdre des données, n'éteignez pas l'ordinateur en appuyant sur le bouton d'alimentation pendant 6 secondes ou plus. Procédez plutôt à un arrêt du système d'exploitation.</p> <p> <b>AVIS</b> : Si la fonctionnalité ACPI est activée sur votre système d'exploitation, lorsque vous appuyez sur le bouton d'alimentation, l'ordinateur procède à un arrêt du système d'exploitation.</p>  |
| 7 | voyant d'alimentation           | <p>Le voyant d'alimentation s'allume et clignote ou reste fixe, selon l'état de fonctionnement :</p> <ul style="list-style-type: none"> <li>• Éteint — L'ordinateur est éteint.</li> <li>• Vert fixe — L'ordinateur fonctionne normalement.</li> <li>• Vert clignotant — L'ordinateur est en mode économie d'énergie.</li> <li>• Orange fixe ou clignotant — L'ordinateur est alimenté mais il peut y avoir un problème d'alimentation interne. Reportez-vous à la section « Problèmes d'alimentation » du <i>Guide d'utilisation en ligne</i>.</li> </ul> <p>Pour quitter le mode d'économie d'énergie, appuyez sur le bouton d'alimentation ou utilisez le clavier ou la souris si ce périphérique est configuré comme un périphérique de réactivation dans le Gestionnaire de périphériques Windows. Pour plus d'informations sur les modes de veille et sur la façon de quitter un mode d'économie d'énergie, reportez-vous au <i>Guide d'utilisation en ligne</i>.</p> <p>Pour obtenir la description des codes lumineux pouvant vous aider à résoudre les problèmes rencontrés sur votre ordinateur, reportez-vous à la section « Voyants du système » à la page 73.</p> |
| 8 | connecteur de casque            | Permet de connecter le casque et la plupart des haut-parleurs.   |

## Ordinateur mini-tour — Vue arrière

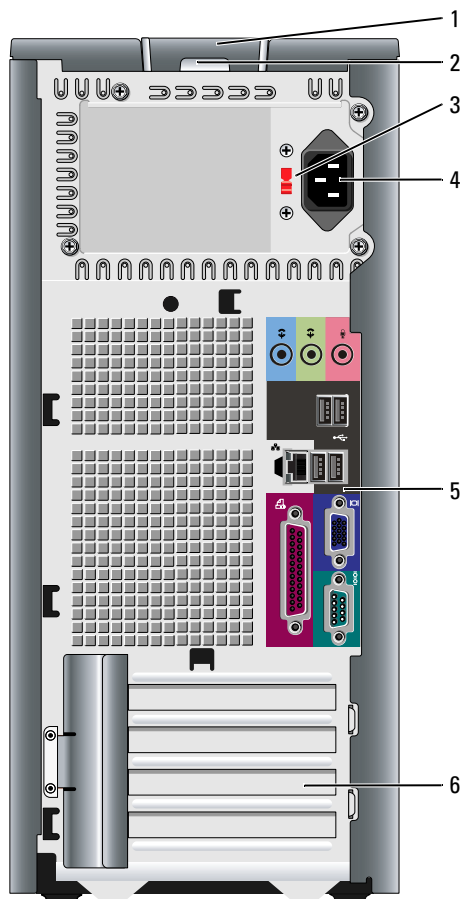

- 1 loquet de fermeture du capot
- 2 anneau pour cadenas
- 3 sélecteur de tension

Ce loquet permet d'ouvrir le capot de l'ordinateur.

Insérez un cadenas pour verrouiller le capot de l'ordinateur.

Votre ordinateur est équipé d'un sélecteur de tension manuel.

Pour éviter d'endommager un ordinateur équipé d'un sélecteur de tension manuel, placez le commutateur sur la valeur de tension la plus proche du courant électrique de la prise secteur.

**➡ AVIS :** Au Japon, le sélecteur de tension doit être configuré sur 115 V.

Assurez-vous également que votre moniteur et tous ses périphériques sont électriquement réglés pour fonctionner avec la puissance en CA disponible dans votre zone géographique.

- |   |                                |  |
|---|--------------------------------|--|
| 4 | connecteur d'alimentation      | Permet de brancher le câble d'alimentation.  |
| 5 | connecteurs du panneau arrière | Permettent de connecter les périphériques série, USB et les autres périphériques à leurs connecteurs respectifs. |
| 6 | logements de carte             | Permettent d'accéder aux connecteurs de toutes les cartes PCI et PCI Express installées.                         |

## Ordinateur mini-tour — Connecteurs du panneau arrière

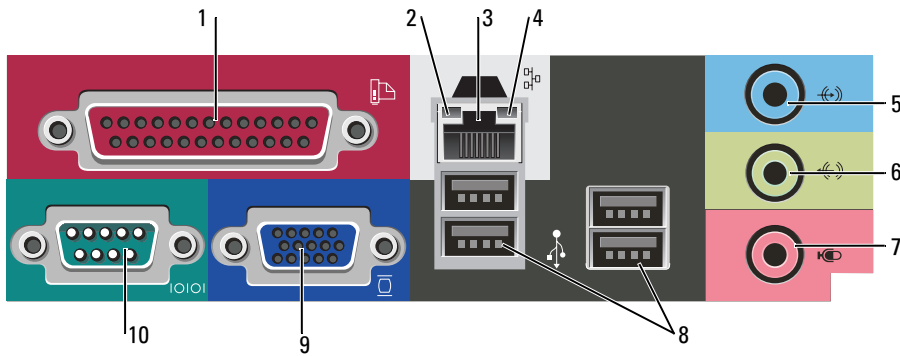

- |   |                                  |   |
|---|----------------------------------|---|
| 1 | connecteur parallèle             | <p>Permet de connecter un périphérique parallèle, tel qu'une imprimante. Si vous avez une imprimante USB, raccordez-la à un connecteur USB.</p> <p><b>REMARQUE :</b> Le connecteur parallèle intégré est automatiquement désactivé si l'ordinateur détecte une carte installée contenant un connecteur parallèle configuré sur la même adresse. Pour plus d'informations, reportez-vous au <i>Guide d'utilisation</i> en ligne.</p>   |
| 2 | voyant d'intégrité de la liaison | <ul style="list-style-type: none"> <li>• Vert — Une bonne connexion est établie entre le réseau 10 Mb/s et l'ordinateur.</li> <li>• Orange — Une bonne connexion est établie entre le réseau 100 Mb/s et l'ordinateur.</li> <li>• Éteint — L'ordinateur ne détecte pas de connexion physique au réseau.</li> </ul>  |
| 3 | connecteur de carte réseau       | <p>Pour connecter l'ordinateur à un périphérique réseau ou large bande, branchez l'une des extrémités d'un câble réseau à une prise réseau, un périphérique réseau ou un périphérique large bande. Connectez l'autre extrémité du câble au connecteur de carte réseau situé sur le panneau arrière de votre ordinateur. Un dé clic indique que le câble de réseau a été correctement installé.</p> <p><b>REMARQUE :</b> Ne branchez pas un câble téléphonique au connecteur réseau.</p> <p>Sur les ordinateurs disposant d'une carte d'adaptateur réseau, utilisez le connecteur situé sur cette carte.</p> <p>Il est recommandé d'utiliser un câblage et des connecteurs de catégorie 5 pour le réseau. Si vous devez utiliser un câblage de catégorie 3, forcez la vitesse réseau à 10 Mb/s pour garantir un fonctionnement fiable.</p> |
| 4 | voyant d'activité réseau         | <p>Ce voyant est jaune clignotant lorsque l'ordinateur transmet ou reçoit des données réseau. Un trafic réseau important peut donner l'impression que ce voyant est fixe.</p>   |

- |    |                               |   |
|----|-------------------------------|---|
| 5  | connecteur de ligne d'entrée  | Utilisez le connecteur de ligne d'entrée bleu pour raccorder un appareil d'enregistrement/de lecture, tel qu'un lecteur de cassette, un lecteur de CD ou un magnétoscope.<br>Sur les ordinateurs équipés d'une carte son, utilisez le connecteur qui se trouve sur cette carte.   |
| 6  | connecteur de ligne de sortie | Utilisez le connecteur de ligne de sortie vert pour raccorder le casque et la plupart des haut-parleurs dotés d'amplificateurs intégrés.<br>Sur les ordinateurs équipés d'une carte son, utilisez le connecteur qui se trouve sur cette carte.  |
| 7  | connecteur de microphone      | Utilisez le connecteur de microphone rose pour raccorder un microphone d'ordinateur personnel destiné à une entrée vocale ou musicale dans un programme sonore ou de téléphonie.<br>Sur les ordinateurs équipés d'une carte son, le connecteur de microphone est situé sur la carte.  |
| 8  | connecteurs USB 2.0 (4)       | Utilisez les connecteurs USB situés à l'arrière pour les périphériques connectés en permanence, comme l'imprimante et le clavier.   |
| 9  | connecteur vidéo              | Branchez le câble du moniteur compatible VGA dans le connecteur bleu.<br><br><b>REMARQUE :</b> Si vous avez acheté une carte graphique optionnelle, ce connecteur sera recouvert d'un cache. Connectez votre moniteur au connecteur sur la carte graphique. Ne retirez pas le cache.<br><br><b>REMARQUE :</b> Si vous utilisez une carte graphique capable de gérer deux moniteurs, utilisez le câble Y fourni avec l'ordinateur. |
| 10 | connecteur série              | Connectez un périphérique série, tel qu'un appareil portable, au port série. La désignation par défaut est COM1 pour le connecteur série 1.<br>Pour plus d'informations, reportez-vous au <i>Guide d'utilisation</i> .  |

## Ordinateur de bureau — Vue frontale

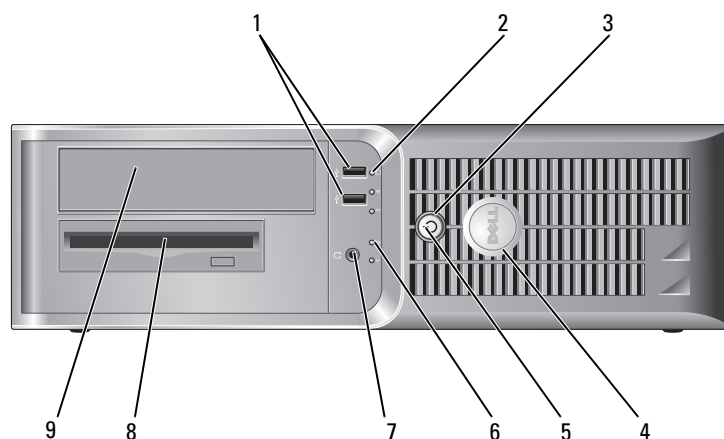

- 1 connecteurs USB 2.0 (2) Utilisez les connecteurs USB situés à l'avant de l'ordinateur pour connecter les périphériques dont vous ne vous servez qu'occasionnellement, tels qu'une manette de jeu ou une caméra, ou des périphériques USB amorçables (reportez-vous au *Guide d'utilisation* pour de plus amples informations sur l'amorçage à partir d'un périphérique USB).
- Il est recommandé d'utiliser les connecteurs USB situés à l'arrière de l'ordinateur pour les périphériques connectés en permanence, comme l'imprimante et le clavier.
- 2 voyant d'activité du disque dur Ce voyant clignote rapidement lors de l'accès au disque dur.
- 3 bouton d'alimentation Appuyez sur ce bouton pour allumer l'ordinateur.
- ➔ **AVIS :** Afin d'éviter de perdre des données, n'éteignez pas l'ordinateur en appuyant sur le bouton d'alimentation pendant 6 secondes ou plus. Procédez plutôt à un arrêt du système d'exploitation.
- ➔ **AVIS :** Si la fonctionnalité ACPI est activée sur votre système d'exploitation, lorsque vous appuyez sur le bouton d'alimentation, l'ordinateur procède à un arrêt du système d'exploitation.
- 4 badge Dell Vous pouvez faire pivoter ce badge pour l'aligner sur l'orientation de votre ordinateur. Pour le faire pivoter, placez vos doigts sur le pourtour du badge, appuyez fermement dessus, puis tournez-le. Vous pouvez également le faire pivoter à l'aide de l'encoche située vers le bas du badge.
- 5 voyant d'alimentation Le voyant d'alimentation s'allume et clignote ou reste fixe, selon l'état de fonctionnement :
- Éteint — L'ordinateur est éteint.
  - Vert fixe — L'ordinateur fonctionne normalement.
  - Vert clignotant — L'ordinateur est en mode économie d'énergie.
  - Orange fixe ou clignotant — L'ordinateur est alimenté mais il peut y avoir un problème d'alimentation interne. Reportez-vous à la section « Problèmes d'alimentation » du *Guide d'utilisation* en ligne.
- Pour quitter le mode d'économie d'énergie, appuyez sur le bouton d'alimentation ou utilisez le clavier ou la souris si ce périphérique est configuré comme un périphérique de réactivation dans le Gestionnaire de périphériques Windows.
- Pour obtenir la description des codes lumineux pouvant vous aider à résoudre les problèmes rencontrés avec votre ordinateur, reportez-vous à la section « Voyants du système » à la page 73.
- 6 voyants de diagnostic Les voyants vous aident à résoudre les problèmes informatiques d'après le code de diagnostic. Pour obtenir de plus amples informations, reportez-vous à la section « Voyants de diagnostic » à la page 74.
- 7 connecteur de casque Permet de connecter le casque et les haut-parleurs.
- 8 lecteur de disquette Permet d'insérer une disquette.
- 9 lecteur de CD/DVD Permet d'insérer un CD ou un DVD (le cas échéant).

## Ordinateur de bureau — Vue arrière

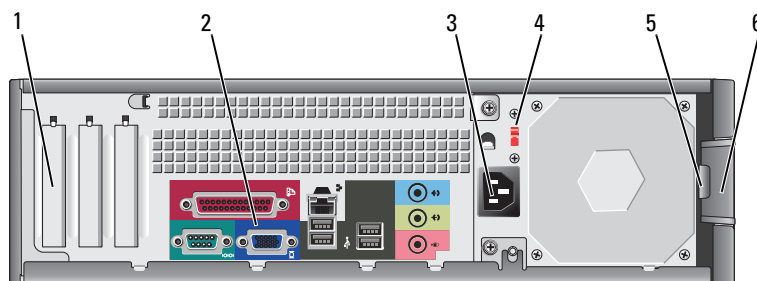

- |   |                                |  |
|---|--------------------------------|--|
| 1 | logements de carte             | Permettent d'accéder aux connecteurs de toutes les cartes PCI et PCI Express installées.   |
| 2 | connecteurs du panneau arrière | Permettent de connecter les périphériques série, USB et les autres périphériques à leurs connecteurs respectifs.   |
| 3 | connecteur d'alimentation      | Permet de brancher le câble d'alimentation.  |
| 4 | sélecteur de tension           | <p>Votre ordinateur est équipé d'un sélecteur de tension manuel.</p> <p>Pour éviter d'endommager un ordinateur équipé d'un sélecteur de tension manuel, placez le commutateur sur la valeur de tension la plus proche du courant électrique de la prise secteur.</p> <p><b>➡ AVIS : Au Japon, le sélecteur de tension doit être configuré sur 115 V.</b></p> <p>Assurez-vous également que votre moniteur et tous ses périphériques sont électriquement réglés pour fonctionner avec la puissance en CA disponible dans votre zone géographique.</p> |
| 5 | anneau pour cadenas            | Insérez un cadenas pour verrouiller le capot de l'ordinateur.  |
| 6 | loquet de fermeture du capot   | Ce loquet permet d'ouvrir le capot de l'ordinateur.  |

## Ordinateur de bureau — Connecteurs du panneau arrière

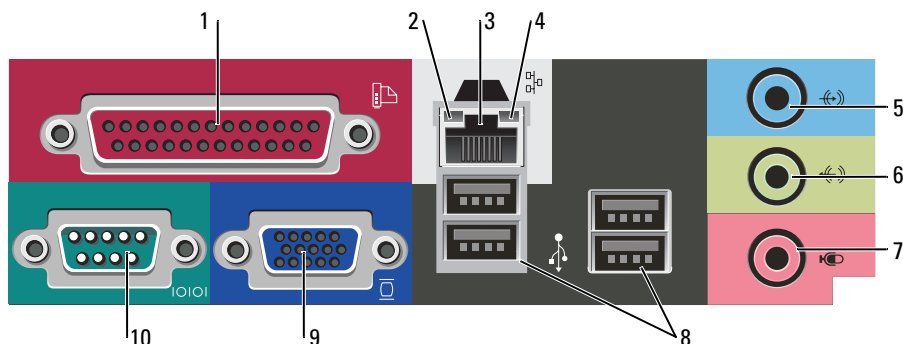



- |   |                                  |  |
|---|----------------------------------|--|
| 1 | connecteur parallèle             | <p>Permet de connecter un périphérique parallèle, tel qu'une imprimante. Si vous avez une imprimante USB, raccordez-la à un connecteur USB.</p> <p><b>REMARQUE :</b> Le connecteur parallèle intégré est automatiquement désactivé si l'ordinateur détecte une carte installée contenant un connecteur parallèle configuré sur la même adresse. Pour plus d'informations, reportez-vous au <i>Guide d'utilisation</i>.</p>   |
| 2 | voyant d'intégrité de la liaison | <ul style="list-style-type: none"> <li>• Vert — Une bonne connexion est établie entre le réseau 10 Mb/s et l'ordinateur.</li> <li>• Orange — Une bonne connexion est établie entre le réseau 100 Mb/s et l'ordinateur.</li> <li>• Éteint — L'ordinateur ne détecte pas de connexion physique au réseau.</li> </ul>   |
| 3 | connecteur de carte réseau       | <p>Pour connecter l'ordinateur à un périphérique réseau ou large bande, branchez l'une des extrémités d'un câble réseau à une prise réseau, un périphérique réseau ou un périphérique large bande. Connectez l'autre extrémité du câble au connecteur de carte réseau situé sur le panneau arrière de votre ordinateur. Un déclic indique que le câble de réseau a été correctement installé.</p> <p><b>REMARQUE :</b> Ne branchez pas un câble téléphonique au connecteur réseau.</p> <p>Sur les ordinateurs disposant d'une carte d'adaptateur réseau, utilisez le connecteur situé sur cette carte.</p> <p>Il est recommandé d'utiliser un câblage et des connecteurs de catégorie 5 pour le réseau. Si vous devez utiliser un câblage de catégorie 3, forcez la vitesse réseau à 10 Mb/s pour garantir un fonctionnement fiable.</p> |
| 4 | voyant d'activité réseau         | <p>Ce voyant est jaune clignotant lorsque l'ordinateur transmet ou reçoit des données réseau. Un trafic réseau important peut donner l'impression que ce voyant est fixe.</p>  |
| 5 | connecteur de ligne d'entrée     | <p>Utilisez le connecteur de ligne d'entrée bleu pour raccorder un appareil d'enregistrement/de lecture, tel qu'un lecteur de cassette, un lecteur de CD ou un magnétoscope.</p> <p>Sur les ordinateurs équipés d'une carte son, utilisez le connecteur qui se trouve sur cette carte.</p>   |
| 6 | connecteur de ligne de sortie    | <p>Utilisez le connecteur de ligne de sortie vert pour raccorder le casque et la plupart des haut-parleurs dotés d'amplificateurs intégrés.</p> <p>Sur les ordinateurs équipés d'une carte son, utilisez le connecteur qui se trouve sur cette carte.</p>  |
| 7 | connecteur de microphone         | <p>Utilisez le connecteur de microphone rose pour raccorder un microphone d'ordinateur personnel destiné à une entrée vocale ou musicale dans un programme sonore ou de téléphonie.</p> <p>Sur les ordinateurs équipés d'une carte son, le connecteur de microphone est situé sur la carte.</p>  |

8 connecteurs USB 2.0 (4) Utilisez les connecteurs USB situés à l'arrière pour les périphériques connectés en permanence, comme l'imprimante et le clavier.

9 connecteur vidéo Branchez le câble du moniteur compatible VGA dans le connecteur bleu.

**REMARQUE :** Si vous avez acheté une carte graphique optionnelle, ce connecteur sera recouvert d'un cache. Connectez votre moniteur au connecteur sur la carte graphique. Ne retirez pas le cache.

**REMARQUE :** Si vous utilisez une carte graphique capable de gérer deux moniteurs, utilisez le câble Y fourni avec l'ordinateur.

10 connecteur série Connectez un périphérique série, tel qu'un appareil portable, au port série. La désignation par défaut est COM1 pour le connecteur série 1.

Pour plus d'informations, reportez-vous au *Guide d'utilisation*.

## Retrait du capot de l'ordinateur

### Avant de commencer

Ce chapitre fournit les instructions de retrait et d'installation des composants de votre ordinateur. À moins d'indication contraire, les conditions suivantes sont requises pour la procédure :

- Vous avez effectué les étapes des sections « Mise hors tension de votre ordinateur » à la page 58 et « Avant d'intervenir à l'intérieur de votre ordinateur » à la page 58.
- Vous avez lu les consignes de sécurité qui figurent dans le *Guide d'information sur le produit Dell™*.

### Mise hors tension de votre ordinateur



**AVIS :** Pour éviter de perdre des données, sauvegardez tous les fichiers ouverts, fermez-les et quittez toutes les applications avant de procéder à l'arrêt de l'ordinateur.

1 Arrêtez le système d'exploitation :

- a Enregistrez et fermez tous les fichiers, quittez toutes les applications, cliquez sur le bouton **Démarrer**, puis cliquez sur **Arrêter l'ordinateur**.
- b Dans la fenêtre **Arrêter l'ordinateur**, cliquez sur **Arrêter/Éteindre**.  
L'ordinateur s'éteint une fois le processus d'arrêt terminé.

2 Assurez-vous que l'ordinateur et les périphériques connectés sont éteints. Si votre ordinateur et les périphériques qui y sont connectés ne se sont pas éteints automatiquement lorsque vous avez éteint votre ordinateur, éteignez-les maintenant.

### Avant d'intervenir à l'intérieur de votre ordinateur

Respectez les consignes de sécurité suivantes pour vous aider à protéger votre ordinateur contre les dommages éventuels et pour garantir votre sécurité personnelle.



**PRÉCAUTION :** Avant de commencer toute procédure de cette section, lisez les consignes de sécurité du *Guide d'information sur le produit*.

 **PRÉCAUTION : Manipulez les composants et les cartes avec précaution. Ne touchez pas les pièces ou les contacts d'une carte. Tenez une carte par les bords ou par la languette de montage métallique. Tenez les pièces, telles qu'un processeur, par les bords et non par les broches.**

 **AVIS :** Seul un technicien d'entretien qualifié doit effectuer les réparations sur votre ordinateur. Les dommages causés par une personne non autorisée par Dell ne sont pas couverts par votre garantie.

 **AVIS :** Lorsque vous débranchez un câble, tirez sur le connecteur ou sur la boucle prévue, mais jamais sur le câble lui-même. Certains câbles sont munis d'un connecteur aux languettes de verrouillage ; si vous déconnectez ce type de câble, appuyez sur les languettes de verrouillage vers l'intérieur avant de déconnecter le câble. Quand vous séparez les connecteurs en tirant dessus, veillez à les maintenir alignés pour ne pas plier de broches de connecteur. De même, lorsque vous connectez un câble, assurez-vous que les deux connecteurs sont bien orientés et alignés.

Avant de commencer à travailler sur l'ordinateur, suivez les étapes suivantes pour éviter de l'endommager.

1 Éteignez l'ordinateur.

 **AVIS :** Pour déconnecter un câble réseau, débranchez d'abord le câble de votre ordinateur, puis de la prise réseau murale.

2 Débranchez les lignes téléphoniques ou de télécommunications de l'ordinateur.

3 Débranchez votre ordinateur et tous les périphériques connectés de leurs prises électriques, puis appuyez sur le bouton d'alimentation pour mettre la carte système à la terre.

4 Retirez le cache du câble de l'ordinateur s'il est attaché.

 **PRÉCAUTION : Pour prévenir tout risque de choc électrique, débranchez toujours votre ordinateur de la prise électrique avant de retirer le capot.**

5 Retirez le capot de l'ordinateur :

- Retirez le capot de l'ordinateur mini-tour (reportez-vous à la section « Ordinateur mini-tour » à la page 59).
- Retirez le capot de l'ordinateur de bureau (reportez-vous à la section « Ordinateur de bureau » à la page 65).

 **AVIS :** Avant de toucher quoi que ce soit à l'intérieur de l'ordinateur, raccordez-vous à la masse en touchant une surface métallique non peinte, par exemple la partie métallique à l'arrière de l'ordinateur. Pendant votre intervention, touchez périodiquement une surface métallique non peinte de l'ordinateur pour dissiper toute électricité statique qui pourrait endommager les composants internes.

## Ordinateur mini-tour

 **PRÉCAUTION :** Avant de commencer toute procédure de cette section, lisez les consignes de sécurité du *Guide d'information sur le produit*.

 **PRÉCAUTION :** Pour éviter tout choc électrique, débranchez toujours la prise secteur de votre ordinateur avant de retirer le capot de l'ordinateur.

1 Suivez les procédures de la section « Avant de commencer » à la page 58.

2 Faites reposer l'ordinateur sur le côté.

3 Faites glisser le loquet de fermeture du capot vers l'arrière tout en soulevant le capot.

4 Prenez le capot de l'ordinateur par les côtés et faites-le pivoter vers le haut en utilisant les languettes des charnières comme leviers.

5 Retirez le capot des languettes des charnières et mettez-le de côté sur une surface douce non abrasive.

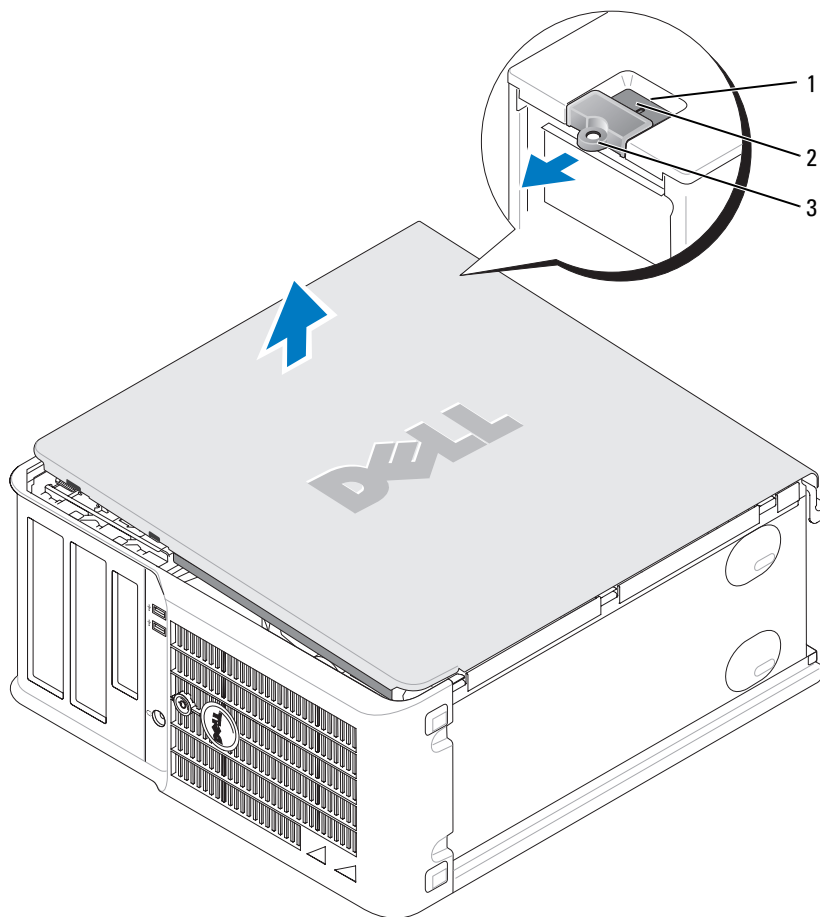

- 1 emplacement pour câble de sécurité
- 2 loquet de fermeture du capot
- 3 anneau pour cadenas

## Ordinateur de bureau

**⚠ PRÉCAUTION :** Avant de commencer toute procédure de cette section, lisez les consignes de sécurité du *Guide d'information sur le produit*.

**⚠ PRÉCAUTION :** Pour éviter tout choc électrique, débranchez toujours la prise secteur de votre ordinateur avant de retirer le capot de l'ordinateur.

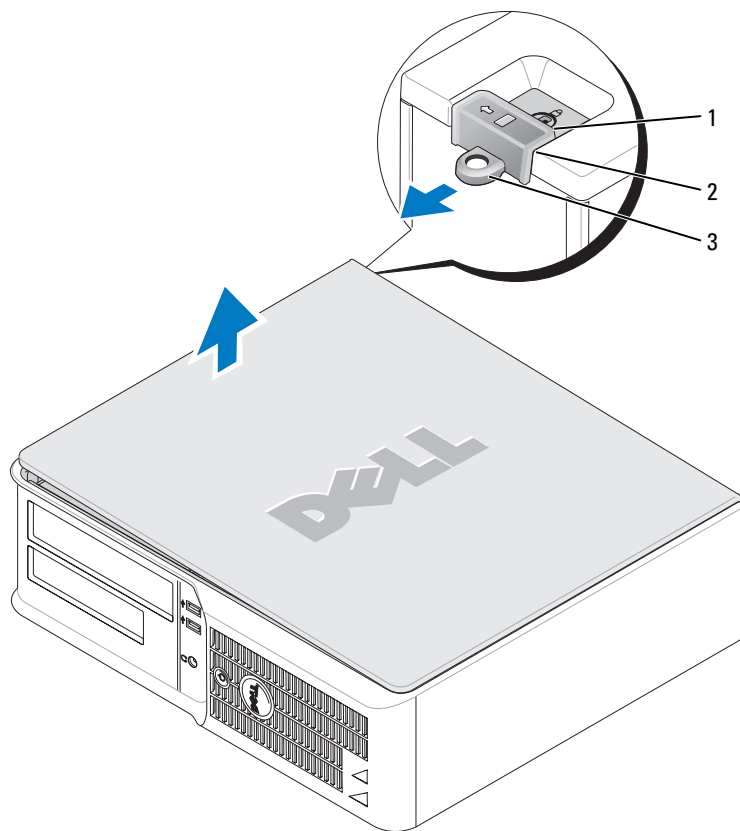

- 1 Suivez les procédures de la section « Avant de commencer » à la page 58.
- 2 Si vous avez installé un cadenas dans l'anneau prévu à cet effet sur le panneau arrière, retirez-le.
- 3 Faites glisser le loquet de fermeture du capot vers l'arrière tout en soulevant le capot.
- 4 Faites-le pivoter le capot de l'ordinateur vers le haut en utilisant les languettes des charnières comme leviers.
- 5 Retirez le capot des languettes des charnières et mettez-le de côté sur une surface douce non abrasive.



- 1 emplacement pour câble de sécurité
- 2 loquet de fermeture du capot
- 3 anneau pour cadenas

# L'intérieur de votre ordinateur

## Ordinateur mini-tour

-  **PRÉCAUTION** : Avant de commencer toute procédure de cette section, lisez les consignes de sécurité qui figurent dans le *Guide d'information sur le produit*.
-  **PRÉCAUTION** : Pour éviter tout choc électrique, débranchez toujours la prise secteur de votre ordinateur avant d'ouvrir le capot de l'ordinateur.
-  **AVIS** : Lorsque vous ouvrez le capot de l'ordinateur, prenez soin de ne pas déconnecter de câbles de la carte système accidentellement.

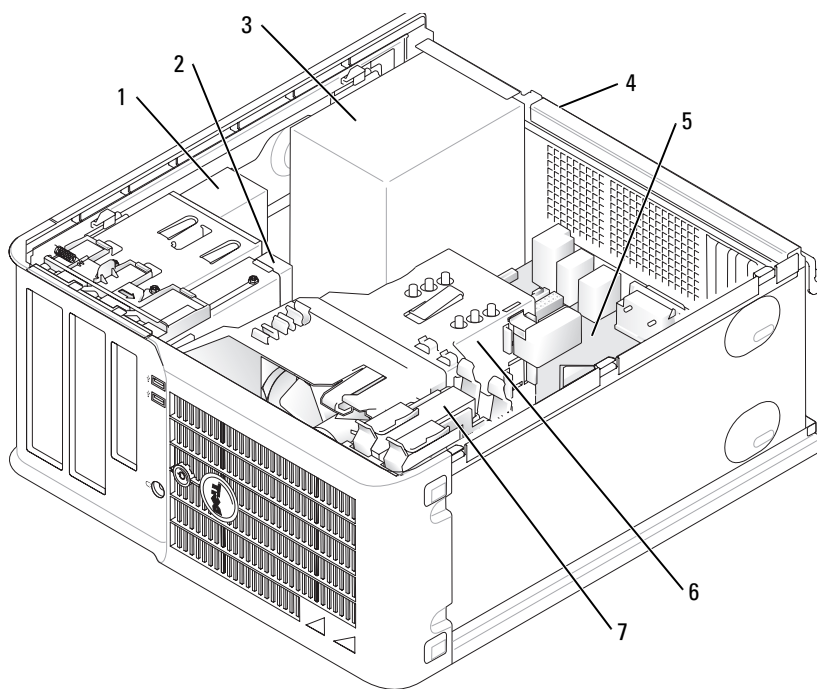

- |   |   |   |                                      |
|---|---|---|--------------------------------------|
| 1 | lecteur de CD/DVD                                     | 5 | carte système                        |
| 2 | lecteur de disquette                                  | 6 | assemblage du dissipateur de chaleur |
| 3 | bloc d'alimentation                                   | 7 | unité de disque dur                  |
| 4 | commutateur de sélection de tension manuel du châssis |   |                                      |

## Composants de la carte système

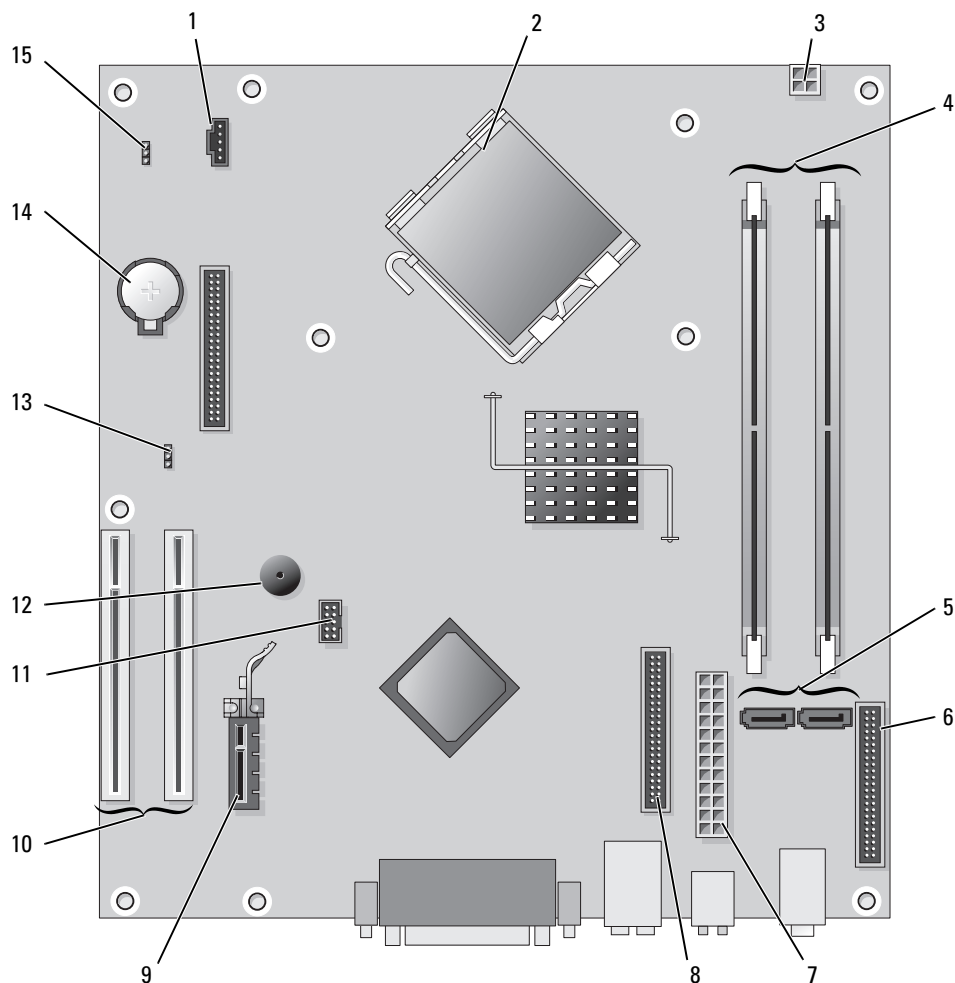







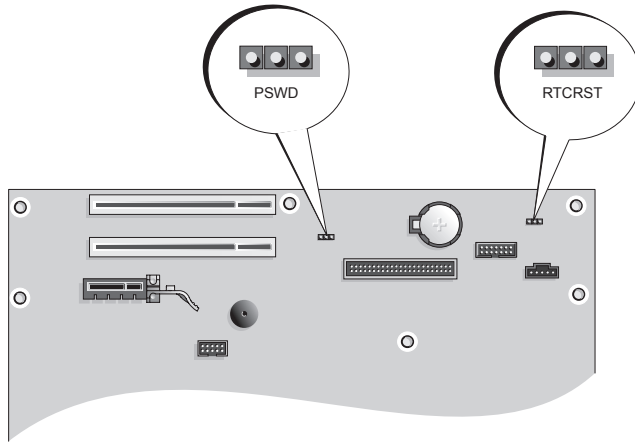

- |   |   |    |  |
|---|---|----|--|
| 1 | connecteur de ventilateur (FAN)                   | 9  | connecteur de carte PCI Express x1       |
| 2 | connecteur du processeur (UC)                     | 10 | connecteur de carte Mini PCI (2)         |
| 3 | connecteur d'alimentation (12VPOWER)              | 11 | connecteur USB Flexbay                   |
| 4 | connecteurs de module de mémoire (DIMM_1, DIMM_2) | 12 | haut-parleur piézo                       |
| 5 | connecteurs de lecteur série ATA (SATA0, SATA2)   | 13 | cavalier du mot de passe (PSWD)          |
| 6 | connecteur du panneau avant (FNT_PANEL)           | 14 | support de pile (BATT)                   |
| 7 | connecteur d'alimentation (POWER)                 | 15 | cavalier de réinitialisation RTC (RTCST) |
| 8 | connecteur du lecteur de CD/DVD (IDE)             |    |  |

## Paramètres des cavaliers

### Ordinateur mini-tour



Cavalier	Paramètre	Description
PSWD		
		Les fonctions de mot de passe sont activées (valeur par défaut).
		Les fonctions de mot de passe sont désactivées.
RTCRST		
		L'horloge en temps réel n'a pas été réinitialisée.
		L'horloge en temps réel est en cours de réinitialisation (cavalier fermé temporairement).
 fermé	 ouvert	



## Ordinateur de bureau

**⚠ PRÉCAUTION :** Avant de commencer toute procédure de cette section, lisez les consignes de sécurité du *Guide d'information sur le produit*.

**⚠ PRÉCAUTION :** Pour éviter tout choc électrique, débranchez toujours la prise secteur de votre ordinateur avant d'ouvrir le capot de l'ordinateur.

**➡ AVIS :** Lorsque vous ouvrez le capot de l'ordinateur, prenez soin de ne pas déconnecter de câbles de la carte système accidentellement.

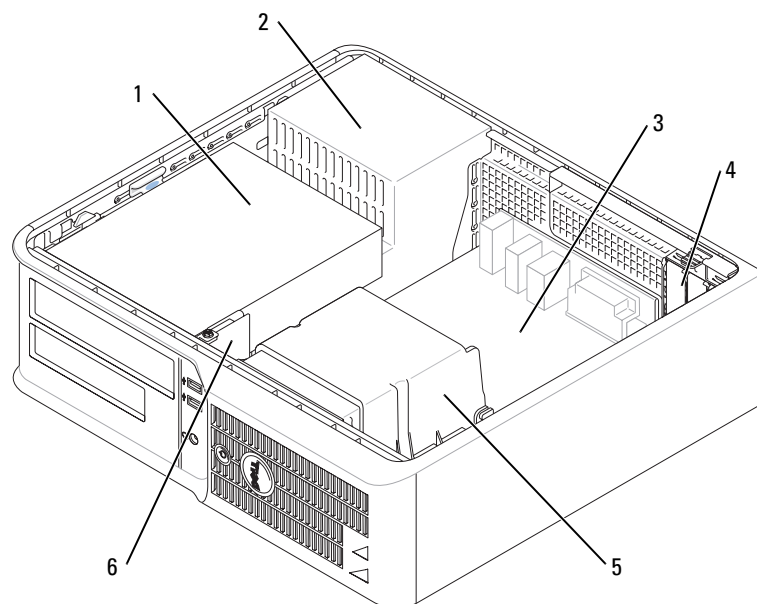

- |   |  |   |                                      |
|---|--|---|--------------------------------------|
| 1 | baie de lecteurs (CD/DVD, disquette et disque dur) | 4 | logements de carte                   |
| 2 | bloc d'alimentation                                | 5 | assemblage du dissipateur de chaleur |
| 3 | carte système                                      | 6 | panneau d'E/S avant                  |

## Composants de la carte système

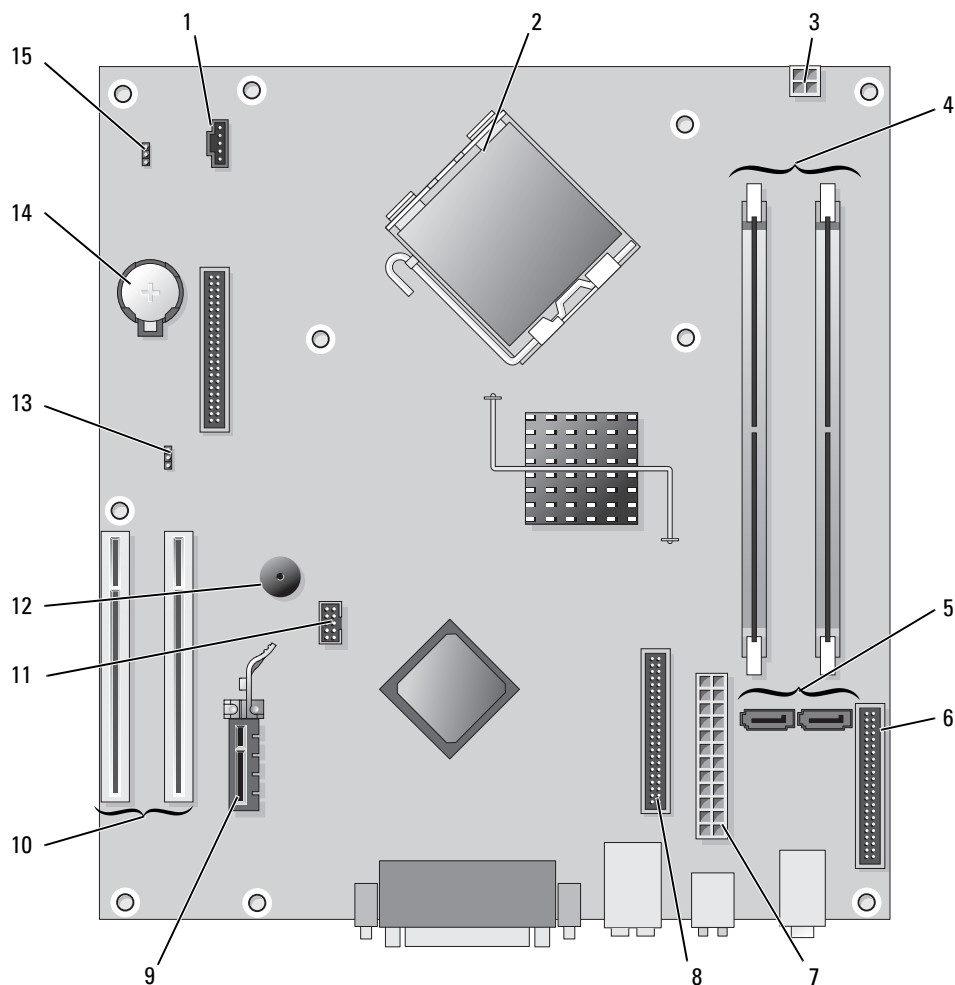

- |   |   |    |  |
|---|---|----|--|
| 1 | connecteur de ventilateur (FAN)                   | 9  | connecteur de carte PCI Express x1       |
| 2 | connecteur du processeur (UC)                     | 10 | connecteur de carte Mini PCI (2)         |
| 3 | connecteur d'alimentation (12VPOWER)              | 11 | connecteur USB Flexbay                   |
| 4 | connecteurs de module de mémoire (DIMM_1, DIMM_2) | 12 | haut-parleur piézo                       |
| 5 | connecteurs de lecteur série ATA (SATA0, SATA2)   | 13 | cavalier du mot de passe (PSWD)          |
| 6 | connecteur du panneau avant (FNT_PANEL)           | 14 | support de pile (BATT)                   |
| 7 | connecteur d'alimentation (POWER)                 | 15 | cavalier de réinitialisation RTC (RTCST) |
| 8 | connecteur du lecteur de CD/DVD (IDE)             |    |  |

## Paramètres des cavaliers

### Ordinateur de bureau

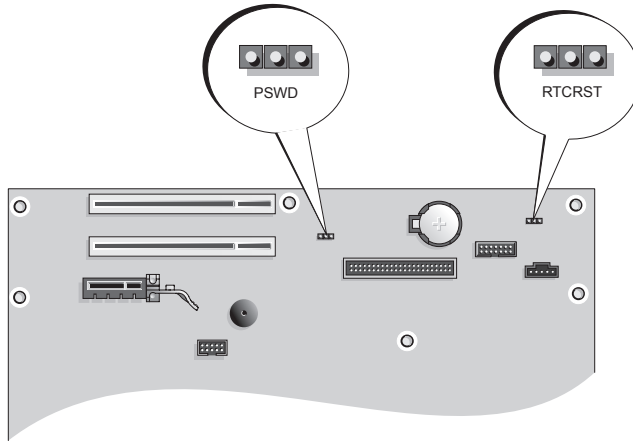

Cavalier	Paramètre	Description
PSWD		Les fonctions de mot de passe sont activées (valeur par défaut).
		Les fonctions de mot de passe sont désactivées.
RTCRST		L'horloge en temps réel n'a pas été réinitialisée.
		L'horloge en temps réel est en cours de réinitialisation (cavalier fermé temporairement).



*fermé*





*ouvert*

## Configuration de votre ordinateur

 **PRÉCAUTION** : Avant de commencer toute procédure de cette section, lisez les consignes de sécurité du *Guide d'information sur le produit*.

 **AVIS** : Si votre ordinateur est doté d'une carte d'extension (une carte modem par exemple), branchez le câble approprié sur la carte et *non pas* sur le connecteur du panneau arrière.

 **AVIS** : Pour garantir une bonne température de fonctionnement de l'ordinateur, veillez à ne pas placer l'ordinateur trop près d'un mur ou d'un compartiment de rangement pouvant empêcher une bonne circulation de l'air autour du châssis.

 **REMARQUE** : Avant d'installer tout périphérique ou logiciel qui n'a pas été livré avec votre ordinateur, lisez attentivement la documentation fournie avec le logiciel ou le périphérique ou contactez votre fournisseur, afin de vous assurer que le logiciel ou l'appareil est compatible avec votre ordinateur et votre système d'exploitation.

 **REMARQUE** : Il se peut que votre ordinateur soit légèrement différent de ceux illustrés ci-dessous.

Votre ordinateur sera correctement configuré uniquement lorsque toutes ces étapes seront réalisées. Reportez-vous aux illustrations appropriées qui suivent les instructions.

 **AVIS** : N'utilisez pas simultanément une souris PS/2 et une souris USB.

1 Branchez le clavier et la souris.

 **AVIS** : Ne branchez pas de câble modem dans le connecteur d'adaptateur réseau. En effet, la tension des communications téléphoniques risquerait de l'endommager.

2 Branchez le modem ou le câble réseau.

Insérez le câble réseau, et non la ligne téléphonique, dans le connecteur réseau. Si vous disposez d'un modem optionnel, connectez la ligne téléphonique à ce dernier.

3 Connectez le moniteur.

Alignez puis insérez avec précaution le câble du moniteur de manière à ne pas tordre les broches du connecteur. Resserrez les vis moletées des connecteurs de câble.

 **REMARQUE** : Sur certains moniteurs, le connecteur vidéo est placé sous l'arrière de l'écran. Consultez la documentation fournie avec votre moniteur pour connaître les emplacements des connecteurs.

4 Branchez les haut-parleurs.

5 Branchez les câbles d'alimentation à l'ordinateur, au moniteur et aux périphériques, puis insérez les autres extrémités des câbles dans des prises électriques.

 **AVIS** : Pour éviter d'endommager un ordinateur équipé d'un sélecteur de tension manuel, placez le commutateur sur la valeur de tension la plus proche du courant électrique de la prise secteur.

 **AVIS** : Au Japon, le sélecteur de tension doit être configuré sur 115 V.

6 Vérifiez que le sélecteur de tension indique la tension appropriée à votre zone géographique.

Votre ordinateur est équipé d'un sélecteur de tension manuel. Les ordinateurs dotés d'un sélecteur de tension sur leur panneau arrière doivent être réglés manuellement, en fonction de la tension disponible.

## Installation du clavier et de la souris

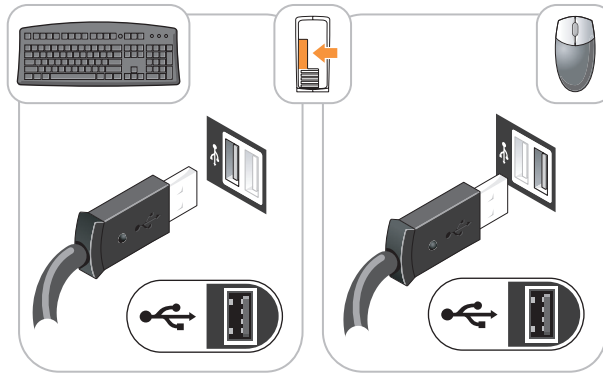

## Installation du moniteur

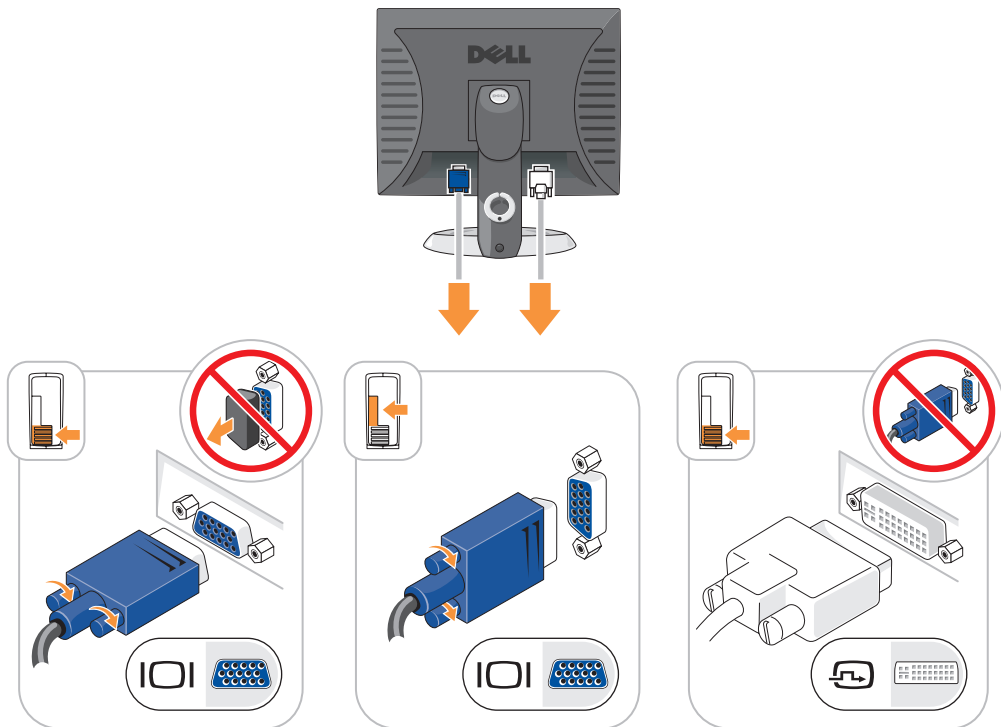

## Connexions d'alimentation

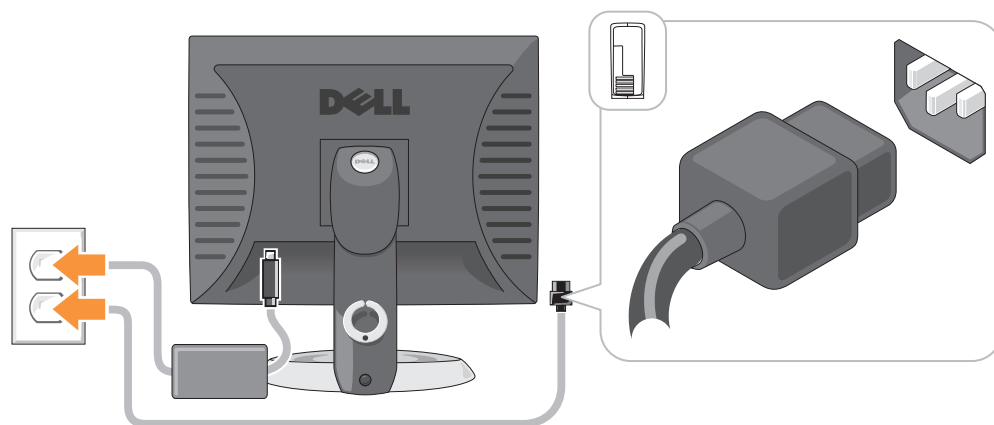

## Résolution des problèmes

Dell fournit un certain nombre d'outils qui vous aideront si votre ordinateur ne fonctionne pas de la manière escomptée. Pour obtenir les dernières informations sur le dépannage disponibles pour votre ordinateur, consultez le site Web de support de Dell à l'adresse [support.dell.com](http://support.dell.com).

Si des problèmes nécessitant l'aide de Dell surviennent, rédigez une description détaillée de l'erreur, des codes sonores ou des voyants de diagnostic ; notez votre code de service express et votre numéro de service ci-dessous, puis contactez Dell depuis l'endroit où se trouve votre ordinateur. Pour savoir comment contacter Dell, reportez-vous au *Guide d'utilisation* en ligne.

Pour obtenir un exemple de code de service express et de numéro de service, reportez-vous à la section « Recherche d'informations » à la page 47.

Code de service express : \_\_\_\_\_

Numéro de service : \_\_\_\_\_

### Dell Diagnostics

**⚠ PRÉCAUTION** : Avant de commencer toute procédure de cette section, lisez les consignes de sécurité du *Guide d'information sur le produit*.

### Quand utiliser Dell Diagnostics

Si vous rencontrez des difficultés avec votre ordinateur, procédez aux vérifications décrites dans la section « Résolution des problèmes » du *Guide d'utilisation* en ligne et exécutez Dell Diagnostics avant de contacter Dell pour obtenir une assistance technique. Pour savoir comment contacter Dell, reportez-vous au *Guide d'utilisation* en ligne.

**➡ AVIS** : Dell Diagnostics ne fonctionne que sur les ordinateurs Dell™.

Ouvrez le programme de configuration du système (reportez-vous à la section « Programme de configuration du système » du *Guide d'utilisation* en ligne), étudiez les informations de configuration de votre ordinateur et vérifiez que le périphérique à tester apparaît dans le programme de configuration du système et qu'il est actif.

Démarrez Dell Diagnostics à partir du disque dur ou du CD en option *Drivers and Utilities* (également appelé ResourceCD).

### Démarrage de Dell Diagnostics à partir de votre disque dur

- 1 Mettez votre ordinateur sous tension (ou redémarrez-le).
- 2 Lorsque le logo DELL s'affiche, appuyez immédiatement sur <F12>.

 **REMARQUE :** Si un message indique qu'aucune partition d'utilitaire de diagnostics n'a été détectée, exécutez Dell Diagnostics à partir du CD *Drivers and Utilities* (en option) (reportez-vous à la section « Démarrage de Dell Diagnostics à partir de votre disque dur » à la page 71).

Si vous attendez trop longtemps et que le logo du système d'exploitation apparaît, patientez jusqu'à ce que le bureau de Microsoft® Windows® s'affiche. Ensuite, arrêtez votre ordinateur et faites une nouvelle tentative.

- 3 Lorsque la liste des périphériques d'amorçage s'affiche, sélectionnez **Amorcer sur la partition de l'utilitaire** et appuyez sur <Entrée>.
- 4 Lorsque le menu principal de Dell Diagnostics s'affiche, sélectionnez le test à effectuer.

### Lancement de Dell Diagnostics à partir du CD Drivers and Utilities

- 1 Insérez le CD *Drivers and Utilities*.
- 2 Arrêtez, puis redémarrez l'ordinateur.

Lorsque le logo DELL s'affiche, appuyez immédiatement sur <F12>.

Si vous n'avez pas appuyé sur la touche assez vite, le logo du système d'exploitation apparaît. Attendez jusqu'à ce que le bureau Microsoft® Windows® s'affiche. Ensuite, arrêtez votre ordinateur et faites une nouvelle tentative.

 **REMARQUE :** Les étapes suivantes modifient la séquence d'amorçage pour une seule exécution. Au démarrage suivant, l'ordinateur démarre en fonction des périphériques définis dans le programme de configuration du système.

- 3 Lorsque la liste des périphériques d'amorçage s'affiche, sélectionnez le lecteur de CD/DVD et appuyez sur <Entrée>.
- 4 Sélectionnez l'option Lecteur de CD/DVD dans le menu d'amorçage du CD.
- 5 Sélectionnez l'option Amorcer à partir du lecteur de CD/DVD dans le menu qui s'affiche.
- 6 Tapez 1 pour lancer le menu du CD *Drivers and Utilities*.
- 7 Saisissez 2 pour démarrer Dell Diagnostics.
- 8 Sélectionnez **Exécuter Dell Diagnostics 32 bits** depuis la liste numérotée. Si plusieurs versions sont répertoriées, sélectionnez la version appropriée pour votre ordinateur.
- 9 Lorsque le menu principal de Dell Diagnostics s'affiche, sélectionnez le test à effectuer.

## Menu principal de Dell Diagnostics

- 1 Une fois Dell Diagnostics chargé et l'écran **Menu principal** affiché, cliquez sur le bouton de l'option souhaitée.

Option	Fonction
Express Test (Test rapide)	Exécute un test rapide des périphériques. Ce test dure généralement entre 10 et 20 minutes et n'exige pas d'intervention de votre part. Effectuez tout d'abord un <b>Test rapide</b> pour trouver le problème plus rapidement.
Extended Test (Test approfondi)	Exécute un test approfondi des périphériques. En règle générale, ce test prend une heure ou plus et nécessite que vous répondiez régulièrement à des questions.
Custom Test (Test personnalisé)	Teste un périphérique spécifique. Vous pouvez personnaliser les tests à exécuter.
Symptom Tree (Arborescence des symptômes)	Répertorie les symptômes couramment rencontrés et permet de sélectionner un test en fonction du symptôme du problème.

- 2 Si un problème survient pendant un test, un message indiquant le code d'erreur et une description du problème s'affiche. Notez le code d'erreur et la description du problème et suivez les instructions à l'écran.

Si vous ne pouvez pas résoudre le problème, contactez Dell. Pour savoir comment contacter Dell, reportez-vous au *Guide d'utilisation* en ligne.



**REMARQUE :** Le numéro de service de votre ordinateur est situé en haut de chaque écran de test. Lorsque vous contacterez le support technique de Dell, ce numéro de service vous sera demandé.

- 3 Si vous effectuez un test à partir de l'option **Test personnalisé** ou **Arborescence des symptômes**, cliquez sur l'onglet approprié décrit dans le tableau suivant pour en savoir plus.

Onglet	Fonction
Résultats	Affiche les résultats du test et les conditions d'erreur rencontrées.
Erreurs	Affiche les conditions d'erreur rencontrées, les codes d'erreur et la description du problème.
Aide	Décrit le test et peut indiquer les conditions requises pour exécuter le test.
Configuration	Affiche la configuration matérielle du périphérique sélectionné. Dell Diagnostics obtient des informations de configuration sur tous les périphériques à partir du programme de configuration du système, de la mémoire et de divers tests internes. Ces résultats sont ensuite affichés dans la liste des périphériques située dans la partie gauche de l'écran. La liste des périphériques risque de ne pas afficher les noms de tous les composants installés sur votre ordinateur ou de tous les périphériques reliés à celui-ci.
Paramètres	Vous pouvez personnaliser le test en modifiant ses paramètres.

- 4 Une fois les tests terminés, si vous exécutez Dell Diagnostics à partir du CD *Drivers and Utilities* (en option), retirez le CD.
- 5 Fermez l'écran test pour revenir à l'écran du **menu principal**. Pour quitter Dell Diagnostics et redémarrer l'ordinateur, fermez l'écran du **Menu principal**.



## Voyants du système

Le voyant d'alimentation peut indiquer un problème avec l'ordinateur.













Voyant d'alimentation	Description du problème	Solution proposée
Vert fixe	L'ordinateur est allumé et fonctionne normalement.	Aucune action nécessaire.
Vert clignotant	L'ordinateur est en mode économie d'énergie.	Pour réactiver l'ordinateur, appuyez sur le bouton d'alimentation, déplacez la souris ou appuyez sur une touche du clavier.
Clignote vert plusieurs fois, puis s'éteint	Il s'agit d'une erreur de configuration.	Contrôlez les voyants de diagnostic pour savoir si le problème est identifié (reportez-vous à la section « Voyants de diagnostic » à la page 74).
Jaune fixe	Dell Diagnostics exécute un test ou un dispositif de la carte système est peut-être défectueux ou mal installé.	Si Dell Diagnostics est en cours d'exécution, laissez-le s'achever. Contrôlez les voyants de diagnostic pour savoir si le problème est identifié (reportez-vous à la section « Voyants de diagnostic » à la page 74). Si l'ordinateur ne démarre pas, contactez Dell pour obtenir une assistance technique. Pour savoir comment contacter Dell, reportez-vous au <i>Guide d'utilisation</i> en ligne.
Jaune clignotant	Une panne d'électricité ou une défaillance de la carte système s'est produite.	Contrôlez les voyants de diagnostic pour savoir si le problème est identifié (reportez-vous à la section « Voyants de diagnostic » à la page 74 ; reportez-vous à la section « Problèmes d'alimentation » du <i>Guide d'utilisation</i> en ligne).
Vert fixe et code sonore durant le POST	Un problème a été détecté pendant l'exécution du BIOS.	Reportez-vous à la section « Codes sonores » à la page 77 pour des instructions sur les diagnostics du code sonore. Vérifiez également les voyants de diagnostic pour déterminer si le problème spécifique a été identifié.
Voyant d'alimentation vert fixe, aucun code sonore et aucune vidéo durant le POST	Le moniteur ou la carte graphique est peut-être défectueux ou mal installé.	Vérifiez les voyants de diagnostic pour voir si le problème en question est identifié.
Voyant d'alimentation vert fixe et aucun code sonore, mais l'ordinateur se verrouille durant le POST	Un dispositif de la carte système est peut-être défectueux.	Vérifiez les voyants de diagnostic pour voir si le problème en question est identifié. Si le problème n'est pas identifié, contactez Dell pour obtenir une assistance technique. Pour savoir comment contacter Dell, reportez-vous au <i>Guide d'utilisation</i> en ligne.

## Voyants de diagnostic

 **PRÉCAUTION** : Avant de commencer toute procédure de cette section, lisez les consignes de sécurité du *Guide d'information sur le produit*.

Afin de vous aider à résoudre les problèmes, l'ordinateur est équipé de quatre voyants situés sur le panneau avant ou arrière : « 1 », « 2 », « 3 » et « 4 ». Ces voyants peuvent être verts ou éteints. Lorsque l'ordinateur démarre normalement, le comportement ou les codes des voyants changent au fur et à mesure de l'avancement du processus de démarrage. Si la partie POST (autotest à la mise sous tension) du démarrage du système s'effectue correctement, les quatre voyants sont vert fixe pendant quelques instants puis s'éteignent. Si l'ordinateur ne fonctionne pas correctement lors du processus POST, le comportement des voyants peut vous aider à identifier l'origine du problème. Si l'ordinateur ne fonctionne pas correctement une fois le processus POST exécuté correctement, les voyants n'indiquent pas l'origine du problème.

 **REMARQUE** : L'orientation des voyants de diagnostic peut varier selon le type de système. Les voyants de diagnostic peuvent apparaître soit verticalement, soit horizontalement.

Comportement des voyants	Description du problème	Solution proposée
   	L'ordinateur est en condition d'arrêt normale ou une panne est survenue avant le BIOS.  Les voyants de diagnostic ne sont pas allumés alors que le système d'exploitation de l'ordinateur s'est lancé correctement.	Raccordez l'ordinateur à une prise secteur qui fonctionne et appuyez sur le bouton d'alimentation.
   	Échec éventuel du BIOS ; l'ordinateur est en mode Restauration.	Exécutez l'utilitaire de sauvegarde du BIOS, attendez que la restauration soit terminée et redémarrez l'ordinateur.
   	Une défaillance du processeur semble s'être produite.	Réinstallez le processeur et redémarrez l'ordinateur. Pour des informations sur la réinstallation du processeur, reportez-vous au <i>Guide d'utilisation</i> en ligne.

Comportement des voyants	Description du problème	Solution proposée
① ② ③ ④	Les modules de mémoire sont détectés, mais une panne de mémoire est survenue.	<ul style="list-style-type: none"> <li>• Si un module de mémoire est installé, réinstallez-le et redémarrez l'ordinateur. Pour des informations sur la réinstallation des modules de mémoire, reportez-vous au <i>Guide d'utilisation</i> en ligne.</li> <li>• Si au moins deux modules de mémoire sont installés, supprimez-les, réinstallez un module, puis redémarrez l'ordinateur. Si l'ordinateur redémarre normalement, réinstallez un autre module. Répétez cette procédure jusqu'à identification du module défectueux ou réinstallation de tous les modules sans erreur.</li> <li>• Installez sur votre ordinateur la mémoire du même type fonctionnant correctement, le cas échéant.</li> <li>• Si le problème persiste, contactez Dell. Pour savoir comment contacter Dell, reportez-vous au <i>Guide d'utilisation</i> en ligne.</li> </ul>
① ② ③ ④	Une défaillance de la carte graphique semble s'être produite.	<ul style="list-style-type: none"> <li>• Si l'ordinateur possède une carte graphique, retirez-la, réinstallez-la, puis redémarrez l'ordinateur.</li> <li>• Si le problème persiste, installez une carte graphique qui fonctionne et redémarrez l'ordinateur.</li> <li>• Si le problème persiste ou que votre ordinateur dispose d'une carte graphique intégrée, contactez Dell. Pour savoir comment contacter Dell, reportez-vous au <i>Guide d'utilisation</i> en ligne.</li> </ul>
① ② ③ ④	Panne possible de lecteur de disquette ou de disque dur.	Réinstallez tous les câbles de données et d'alimentation, puis redémarrez l'ordinateur.
① ② ③ ④	Panne USB possible.	Réinstallez tous les périphériques USB, vérifiez la connexion des câbles, puis redémarrez l'ordinateur.

Comportement des voyants	Description du problème	Solution proposée
① ② ③ ④	Aucun module de mémoire n'a été détecté.	<ul style="list-style-type: none"> <li>• Si un module de mémoire est installé, réinstallez-le et redémarrez l'ordinateur. Pour des informations sur la réinstallation des modules de mémoire, reportez-vous au <i>Guide d'utilisation</i> en ligne.</li> <li>• Si au moins deux modules de mémoire sont installés, supprimez-les, réinstallez un module, puis redémarrez l'ordinateur. Si l'ordinateur redémarre normalement, réinstallez un autre module. Répétez cette procédure jusqu'à identification du module défectueux ou réinstallation de tous les modules sans erreur.</li> <li>• Installez sur votre ordinateur la mémoire du même type fonctionnant correctement, le cas échéant.</li> <li>• Si le problème persiste, contactez Dell. Pour savoir comment contacter Dell, reportez-vous au <i>Guide d'utilisation</i> en ligne.</li> </ul>
① ② ③ ④	Les modules de mémoire sont détectés, mais une erreur de configuration de mémoire ou de compatibilité est survenue.	<ul style="list-style-type: none"> <li>• Vérifiez qu'il n'existe aucune exigence particulière de placement des modules et des connecteurs de mémoire.</li> <li>• Vérifiez que les modules de mémoire que vous installez sont compatibles avec votre ordinateur.</li> <li>• Si le problème persiste, contactez Dell. Pour savoir comment contacter Dell, reportez-vous au <i>Guide d'utilisation</i> en ligne.</li> </ul>
① ② ③ ④	<p>Une erreur est survenue.</p> <p>Cette séquence s'affiche également lorsque vous ouvrez le programme de configuration du système et n'est pas forcément significative d'un problème.</p>	<ul style="list-style-type: none"> <li>• Vérifiez que les câbles sont correctement connectés entre le disque dur, le lecteur de CD-ROM, le lecteur de DVD-ROM et la carte mère.</li> <li>• Lisez le message qui s'affiche sur l'écran du moniteur.</li> <li>• Si le problème persiste, contactez Dell. Pour savoir comment contacter Dell, reportez-vous au <i>Guide d'utilisation</i> en ligne.</li> </ul>
① ② ③ ④	Une fois le POST terminé, les quatre voyants de diagnostic deviennent brièvement verts avant de s'éteindre pour indiquer une condition de fonctionnement normale.	Aucune.

## Codes sonores

Votre ordinateur peut émettre une série de signaux sonores lors du démarrage si le moniteur ne peut pas afficher les erreurs ou les problèmes éventuels. Cette série de signaux, appelés « codes sonores », permet d'identifier les problèmes de fonctionnement de l'ordinateur. Un des codes sonores possibles (code 1-3-1) est composé d'un signal, d'une série de trois signaux, puis d'un autre signal. Ce code sonore vous indique que l'ordinateur a rencontré un problème de mémoire.

Si votre ordinateur émet un signal lors du démarrage :

- 1 Notez le code sonore.
- 2 Reportez-vous à la section « Dell Diagnostics » à la page 70 pour identifier une cause plus sérieuse.
- 3 Contactez Dell pour obtenir une assistance technique. Pour savoir comment contacter Dell, reportez-vous au *Guide d'utilisation* en ligne.

Code	Cause	Code	Cause
1-1-2	Panne de registre du microprocesseur	3-1-4	Échec de registre de masque d'interruption esclave
1-1-3	Erreur de lecture/écriture en NVRAM	3-2-2	Échec de chargement du vecteur d'interruption
1-1-4	Échec du total des vérifications BIOS ROM	3-2-4	Échec du test de contrôleur de clavier
1-2-1	Erreur du temporisateur d'intervalles programmable	3-3-1	Perte d'alimentation de NVRAM
1-2-2	Échec d'initialisation du DMA (accès direct à la mémoire)	3-3-2	Configuration incorrecte de la NVRAM
1-2-3	Échec de lecture/écriture du registre des pages de DMA	3-3-4	Échec du test de la mémoire vidéo
1-3	Échec du test de la mémoire vidéo	3-4-1	Échec d'initialisation de l'écran
1-3-1 à 2-4-4	La mémoire n'est pas correctement identifiée ou utilisée	3-4-2	Échec de retraçage de l'écran
3-1-1	Échec de registre DMA esclave	3-4-3	Échec de recherche de ROM vidéo
3-1-2	Échec de registre DMA maître	4-2-1	Aucune impulsion d'horloge
3-1-3	Échec de registre de masque d'interruption maître	4-2-2	Échec de l'arrêt
4-2-3	Échec de la porte A20	4-4-1	Échec du test de port parallèle ou série
4-2-4	Interruption inattendue en mode protégé	4-4-2	Échec de décompression de code dans la mémoire en double
4-3-1	Échec de mémoire au-dessus de l'adresse 0FFFFh	4-4-3	Échec du test de coprocesseur mathématique
4-3-3	Panne du compteur 2 de puce de l'horloge	4-4-4	Échec du test de mémoire cache
4-3-4	Arrêt de l'horloge machine		

## Résolution des incompatibilités logicielles et matérielles

Si un périphérique n'est pas détecté pendant la configuration du système d'exploitation ou est détecté mais n'est pas configuré correctement, utilisez le Dépanneur des conflits matériels pour résoudre cette incompatibilité.

- 1 Cliquez sur le bouton **Démarrer**, puis sur **Aide et support**.
- 2 Entrez **Dépanneur des conflits matériels** dans le champ **Rechercher**, puis cliquez sur la flèche pour lancer la recherche.
- 3 Cliquez sur **Dépanneur des conflits matériels** dans la liste **Résultats de la recherche**.
- 4 Dans la liste **Dépanneur des conflits matériels**, cliquez sur **Je dois résoudre un conflit matériel sur mon ordinateur**, puis sur **Suivant**.

## Utilisation de la fonction Restauration du système Microsoft® Windows® XP

Le système d'exploitation Microsoft Windows XP fournit une fonctionnalité de Restauration du système qui vous permet de rétablir l'ordinateur à un état de fonctionnement préalable (sans affecter les fichiers de données) si des modifications apportées aux logiciels, au matériel ou à d'autres paramètres du système ont mis l'ordinateur dans un état de fonctionnement non souhaité. Consultez le Centre d'aide et de support Windows pour plus d'informations sur l'utilisation de la fonction Restauration du système. Pour accéder au Centre d'aide et de support de Windows, reportez-vous à la section « Centre d'aide et de support de Windows » à la page 49.



**AVIS :** Sauvegardez régulièrement vos fichiers de données. La fonction Restauration du système ne contrôle pas vos fichiers de données et ne permet pas de les récupérer.

### Création d'un point de restauration

- 1 Cliquez sur le bouton **Démarrer**, puis sur **Aide et support**.
- 2 Cliquez sur **Restauration du système**.
- 3 Suivez les instructions qui s'affichent à l'écran.

### Restauration de l'ordinateur à un état antérieur



**AVIS :** Avant de restaurer l'ordinateur à un état antérieur, enregistrez et fermez tous les fichiers ouverts et quittez tous les programmes en cours d'exécution. Ne modifiez, n'ouvrez ou ne supprimez en aucun cas des fichiers ou des programmes tant que la restauration du système n'est pas terminée.

- 1 Cliquez sur le bouton **Démarrer**, pointez sur **Tous les programmes** → **Accessoires** → **Outils système**, puis cliquez sur **Restauration du système**.
- 2 Vérifiez que l'option **Restore my computer to an earlier time** (restaurer mon ordinateur à une heure antérieure) est sélectionnée et cliquez sur **Suivant**.
- 3 Cliquez sur une date du calendrier à laquelle vous souhaitez restaurer votre ordinateur.

L'écran **Sélectionner un point de restauration** affiche un calendrier vous permettant de sélectionner des points de restauration. Toutes les dates du calendrier comportant des points de restauration apparaissent en gras.

- 4 Sélectionnez un point de restauration, puis cliquez sur **Suivant**.

Si une date du calendrier contient un seul point de restauration, ce dernier est sélectionné automatiquement. Si plusieurs points de restauration sont disponibles, cliquez sur celui que vous souhaitez utiliser.

- 5 Cliquez sur **Suivant**.

L'écran **Restauration complète** apparaît une fois que la fonction Restauration du système termine la collecte de données et que l'ordinateur redémarre.

- 6 Une fois l'ordinateur redémarré, cliquez sur **OK**.

Pour changer de point de restauration, répétez les étapes précédentes en utilisant un autre point de restauration ou annulez la restauration.

### **Annulation de la dernière restauration du système**



**AVIS** : Avant d'annuler la dernière restauration du système, enregistrez et fermez tous les fichiers ouverts et quittez tous les programmes en cours d'exécution. Ne modifiez, n'ouvrez ou ne supprimez en aucun cas des fichiers ou des programmes tant que la restauration du système n'est pas terminée.

- 1 Cliquez sur le bouton **Démarrer**, pointez sur **Tous les programmes** → **Accessoires** → **Outils système**, puis cliquez sur **Restauration du système**.
- 2 Cliquez sur **Annuler ma dernière restauration**, puis sur **Suivant**.
- 3 Cliquez sur **Suivant**.  
L'écran **Restauration du système** apparaît et l'ordinateur redémarre.
- 4 Une fois l'ordinateur redémarré, cliquez sur **OK**.

### **Activation de la fonctionnalité Restauration du système**

Si vous réinstallez Windows XP avec moins de 200 Mo d'espace disponible sur le disque dur, la fonction Restauration du système est automatiquement désactivée. Pour voir si la fonction Restauration du système est activée :

- 1 Cliquez sur le bouton **Démarrer**, puis sur **Panneau de configuration**.
- 2 Cliquez sur **Performances et maintenance**.
- 3 Cliquez sur **Système**.
- 4 Cliquez sur l'onglet **Restauration du système**.
- 5 Assurez-vous que l'option **Désactiver la Restauration du système** n'est pas cochée.

## **Réinstallation de Microsoft® Windows® XP**

### **Avant de commencer**



**REMARQUE** : Les procédures décrites dans ce document concernent la vue Windows par défaut dans Windows XP Home Edition ; les étapes diffèrent donc lorsque l'ordinateur Dell est défini sur la vue classique de Windows ou qu'il fonctionne sous Windows XP Professional.

Si vous souhaitez réinstaller le système d'exploitation Windows XP pour corriger un problème avec un nouveau pilote, utilisez tout d'abord la fonction Restauration des pilotes de périphériques.



- 1 Cliquez sur le bouton **Démarrer** puis sur **Panneau de configuration**.
- 2 Sous **Choisissez une catégorie**, cliquez sur **Performances et maintenance**.
- 3 Cliquez sur **Système**.
- 4 Dans la fenêtre **Propriétés système**, cliquez sur l'onglet **Matériel**.
- 5 Cliquez sur **Gestionnaire de périphériques**.

- 6 Cliquez avec le bouton droit sur le périphérique pour lequel le nouveau pilote a été installé et cliquez sur **Propriétés**.
- 7 Cliquez sur l'onglet **Pilotes**.
- 8 Cliquez sur **Restauration des pilotes**.

Si la fonction Restauration des pilotes de périphériques ne résout pas le problème, utilisez la fonction Restauration du système (reportez-vous à la section « Utilisation de la fonction Restauration du système Microsoft® Windows® XP » à la page 78) pour remettre votre système d'exploitation dans un état de fonctionnement antérieur à l'installation du nouveau pilote de périphérique.

 **REMARQUE** : Le CD *Drivers and Utilities* contient les pilotes installés à l'assemblage de l'ordinateur. Utilisez le CD *Drivers and Utilities* pour charger les pilotes requis, notamment les pilotes requis dans le cas où votre ordinateur est doté d'un contrôleur RAID.

### Réinstallation de Windows XP



-  **AVIS** : Vous devez utiliser Windows XP avec le Service Pack 1 ou suivant pour la réinstallation.
-  **AVIS** : Avant d'effectuer l'installation, sauvegardez tous les fichiers de données de votre disque dur principal. Pour les configurations de disque dur conventionnelles, le disque dur principal correspond au premier disque dur détecté par l'ordinateur.

Pour réinstaller Windows XP, vous devez disposer des éléments suivants :

- CD *Operating System* de Dell
- CD *Drivers and Utilities*

Pour réinstaller Windows XP, suivez toutes les étapes des sections ci-après, dans l'ordre indiqué.

Le processus de réinstallation peut prendre de 1 à 2 heures. Après avoir réinstallé le système d'exploitation, vous devez également réinstaller les pilotes de périphériques, le programme antivirus et d'autres logiciels.

-  **AVIS** : Le CD *Operating system* fournit des options de réinstallation du système d'exploitation Windows XP. Ces options peuvent remplacer des fichiers installés et avoir des répercussions sur les programmes installés sur votre disque dur. Par conséquent, ne réinstallez pas votre Windows XP à moins qu'un membre de l'équipe du support technique de Dell ne vous le demande.
-  **AVIS** : Pour éviter des conflits avec Windows XP, vous devez désactiver tout logiciel de protection antivirus installé sur l'ordinateur avant de réinstaller le système d'exploitation. Pour plus d'informations, consultez la documentation qui accompagne le logiciel.

### Initialisation à partir du CD Operating System

- 1 Enregistrez et fermez tout fichier ouvert et quittez tous les programmes d'application en cours d'utilisation.
- 2 Insérez le CD *Operating system*. Cliquez sur **Quitter** si le message **Installer Windows XP** apparaît.
- 3 Redémarrez l'ordinateur.
- 4 Appuyez sur <F12> dès l'apparition du logo DELL.

Si le logo du système d'exploitation apparaît, patientez jusqu'à l'affichage du bureau Windows, éteignez de nouveau l'ordinateur et faites une nouvelle tentative.



- 5 Utilisez les touches de direction pour sélectionner l'option **CD-ROM**, puis appuyez sur <Entrée>.
- 6 Appuyez sur une touche lorsque le message **Appuyez sur une touche pour démarrer depuis le CD-ROM** apparaît à l'écran.

### Installation de Windows XP

- 1 Lorsque l'écran **Installation de Windows XP** apparaît, appuyez sur <Entrée> pour sélectionner **Pour installer Windows maintenant**.
- 2 Lisez les informations de la fenêtre **Contrat de licence Microsoft Windows**, puis appuyez sur la touche <F8> pour accepter les termes du contrat.
- 3 Si Windows XP est déjà installé sur votre ordinateur et que vous souhaitez récupérer vos données Windows XP actuelles, tapez **r** pour sélectionner l'option de réparation, puis retirez le CD.
- 4 Si vous souhaitez installer une nouvelle copie de Windows XP, appuyez sur <Échap> pour sélectionner cette option.
- 5 Appuyez sur <Entrée> pour sélectionner la partition en surbrillance (recommandé), puis suivez les instructions à l'écran.

L'écran **Installation de Windows XP** s'affiche et le système d'exploitation commence à copier les fichiers et à installer les périphériques. L'ordinateur redémarre automatiquement plusieurs fois.



**REMARQUE** : Le temps requis pour terminer l'installation dépend de la taille de votre disque dur et de la rapidité de votre ordinateur.



**AVIS** : N'appuyez sur aucune touche lorsque le message suivant s'affiche :

Appuyez sur une touche pour démarrer à partir du CD.

- 6 Lorsque l'écran **Options régionales et linguistiques** s'affiche, sélectionnez les paramètres de votre région, puis cliquez sur **Suivant**.
- 7 Entrez votre nom et le nom de votre organisation (facultatif) dans l'écran **Personnalisez votre logiciel**, puis cliquez sur **Suivant**.
- 8 Dans la fenêtre **Nom de l'ordinateur et mot de passe Administrateur**, entrez un nom et un mot de passe pour votre ordinateur (ou acceptez les noms par défaut), puis cliquez sur **Suivant**.
- 9 Si l'écran **Informations de numérotation pour le modem** s'affiche, entrez les informations demandées et cliquez sur **Suivant**.
- 10 Entrez la date, l'heure et le fuseau horaire dans la fenêtre **Paramètres de la date et de l'heure**, puis cliquez sur **Suivant**.
- 11 Si l'écran **Paramètres de mise en réseau** s'affiche, cliquez sur **Type**, puis sur **Suivant**.
- 12 Si vous réinstallez Windows XP Professionnel et que le système vous demande des informations supplémentaires sur votre configuration réseau, entrez vos choix. Si vous n'êtes pas sûr de vos paramètres, acceptez les paramètres par défaut.  
Windows XP installe les composants du système d'exploitation et configure l'ordinateur. L'ordinateur redémarre automatiquement.



**AVIS** : N'appuyez sur aucune touche lorsque le message suivant s'affiche :

Appuyez sur une touche pour démarrer à partir du CD.

- 13 Lorsque l'écran **Bienvenue dans Microsoft** s'affiche, cliquez sur **Suivant**.

- 14 Lorsque le message **Comment cet ordinateur sera-t-il connecté à Internet ?** apparaît, cliquez sur **Ignorer**.
- 15 Lorsque le message **Prêt à vous enregistrer auprès de Microsoft ?** apparaît, sélectionnez **Non, pas cette fois-ci** et cliquez sur **Suivant**.
- 16 Lorsque le message **Qui va utiliser cet ordinateur ?** apparaît, vous pouvez entrer jusqu'à cinq utilisateurs.
- 17 Cliquez sur **Suivant**.
- 18 Cliquez sur **Terminer** pour achever l'installation et retirez le CD.
- 19 Réinstallez les pilotes appropriés à l'aide du CD *Drivers and Utilities*.
- 20 Réinstallez votre logiciel de protection antivirus.
- 21 Réinstallez vos logiciels.

 **REMARQUE** : Pour réinstaller et activer vos programmes Microsoft Office ou Microsoft Works Suite, il vous faut le numéro de Product Key (clé de produit) situé à l'arrière de la pochette du CD Microsoft Office ou Microsoft Works Suite.

## Utilisation du CD *Drivers and Utilities*

Pour utiliser le CD *Drivers and Utilities* (également appelé ResourceCD) lorsque vous utilisez le système d'exploitation Windows :

 **REMARQUE** : Pour accéder à la documentation utilisateur et à la documentation relative aux pilotes de périphériques, utilisez le CD *Drivers and Utilities* pendant que votre ordinateur exécute Windows.

- 1 Allumez l'ordinateur et attendez que le bureau Windows s'affiche.
- 2 Insérez le CD *Drivers and Utilities* dans le lecteur de CD.  
S'il s'agit de votre première utilisation du CD *Drivers and Utilities*, la fenêtre **Installation du CD ResourceCD** s'ouvre et vous indique que le CD *Drivers and Utilities* va commencer l'installation.
- 3 Cliquez sur **OK** pour continuer.  
Pour terminer l'installation, suivez les invites du programme d'installation.
- 4 Dans l'écran **Welcome Dell System Owner** (Bienvenue au propriétaire du système Dell), cliquez sur **Suivant**.
- 5 Effectuez les sélections appropriées pour **Modèle de système**, **Système d'exploitation**, **Type de périphérique** et **Rubrique**.

### Pilotes pour votre ordinateur

Pour afficher la liste des pilotes de périphériques appropriés à votre ordinateur :

- 1 Dans le menu déroulant **Topic** (Rubrique), cliquez sur **My Drivers** (Mes pilotes).  
Le CD *Drivers and Utilities* (en option) analyse le système d'exploitation et les éléments matériels de votre ordinateur et affiche ensuite une liste de pilotes de périphériques pour la configuration de votre système.
- 2 Cliquez sur le pilote approprié et suivez les instructions pour le télécharger sur votre ordinateur.

Pour afficher tous les pilotes disponibles pour votre ordinateur, cliquez sur **Pilotes** dans le menu déroulant **Topic** (Rubrique).

# Index

## A

alimentation  
voyant, 55

## C

capot  
retrait, 58  
carte mère. *Voir* carte système  
carte système, 63, 66

## CD

système d'exploitation, 49  
CD Drivers and Utilities, 47  
CD Operating System, 49

Centre d'aide et de  
support, 49

codes sonores, 77

conflits  
incompatibilités logicielles et  
matérielles, 78

conflits IRQ, 78

consignes de sécurité, 47

## D

Dell  
site de support, 48  
Dell Diagnostics, 70

## dépannage

Centre d'aide et de support, 49  
codes sonores, 77  
conflits, 78  
Dell Diagnostics, 70  
Dépanneur des conflits  
matériels, 78  
restaurer l'ordinateur à un état  
antérieur, 78  
voyants de diagnostic, 74  
voyants du système, 73

Dépanneur des conflits  
matériels, 78

## diagnostics

CD Drivers and Utilities, 47  
codes sonores, 77  
Dell Diagnostics, 70

## documentation

CD ResourceCD, 47  
en ligne, 48  
Guide d'information sur le  
système, 47  
Guide d'utilisation, 47  
périphérique, 47

## E

étiquette Microsoft  
Windows, 48

## étiquettes

Microsoft Windows, 48  
numéro de service, 48

## G

garantie, 47  
Guide d'utilisation, 47

## I

installation de pièces  
avant de commencer, 58  
mise hors tension de votre  
ordinateur, 58

## L

logiciel  
conflits, 78

## M

matériel  
codes sonores, 77  
conflits, 78  
Dell Diagnostics, 70

messages d'erreur  
codes sonores, 77  
voyants de diagnostic, 74  
voyants du système, 73

## N

numéro de service, 48

## **P**

pilotes

- CD ResourceCD, 47
- liste des, 82

problèmes. Voir *dépannage*

## **R**

Recherche d'informations, 47

réinstallation

- CD Drivers and Utilities, 47
- CD ResourceCD, 47
- Windows XP, 79

Restauration du système, 78

## **S**

Site Web « Dell Premier Support » (Support Premier de Dell), 48

Site Web «Dell Premier Support» (Support Premier de Dell), 47

système d'exploitation

- CD, 49
- Guide d'installation, 49
- réinstallation de Windows XP, 79

## **V**

voyant d'alimentation  
diagnostics, 73

voyants

- alimentation, 55
- diagnostic, 74
- système, 73

## **W**

Windows XP

- Centre d'aide et de support, 49
- Dépanneur des conflits  
matériels, 78
- installation, 81
- réinstallation, 79
- Restauration du système, 78

Dell™ OptiPlex™ 210L

# Schnellreferenzhandbuch

Modelle DCSM, DCNE

[www.dell.com](http://www.dell.com) | [support.dell.com](http://support.dell.com)

## Anmerkungen, Hinweise und Vorsichtshinweise



**ANMERKUNG:** Eine ANMERKUNG macht auf wichtige Informationen aufmerksam, die Ihnen die Arbeit mit dem Computer erleichtern.



**HINWEIS:** Ein HINWEIS warnt vor möglichen Beschädigungen der Hardware oder vor Datenverlust und erläutert, wie das vermieden werden kann.



**VORSICHT: VORSICHT weist auf Gefahren hin, die zu Sachschäden, Personenschäden oder zum Tod führen können.**

Wenn Sie einen Dell™-Computer der Serie N bezogen haben, sind alle in diesem Dokument vorkommenden Hinweise auf das Betriebssystem Microsoft® Windows® nicht zutreffend.

Das *Schnellreferenzhandbuch*, die *Drivers and Utilities* CD, sowie die Datenträger des Betriebssystems sind optional und möglicherweise nicht bei allen Computern im Lieferumfang enthalten.

## Abkürzungen und Akronyme

Eine vollständige Liste der Abkürzungen und Akronyme finden Sie unter „Glossar“ in Ihrem *Benutzerhandbuch*.

---

**Die in diesem Dokument enthaltenen Informationen können sich ohne vorherige Ankündigungen ändern.**

© 2005–2006 Dell Inc. Alle Rechte vorbehalten.

Nachdrucke jeglicher Art ohne die vorherige schriftliche Genehmigung von Dell Inc. strengstens untersagt.

In diesem Text verwendete Marken: *Dell*, *OptiPlex* und das *DELL*-Logo sind Marken von Dell Inc.; *Microsoft* und *Windows* sind eingetragene Marken der Microsoft Corporation; *Intel* und *Pentium* sind eingetragene Marken der Intel Corporation.

Alle anderen in dieser Dokumentation genannten Marken und Handelsbezeichnungen sind Eigentum der entsprechenden Hersteller und Firmen. Dell Inc. verzichtet auf alle Besitzrechte an Marken und Handelsbezeichnungen, die nicht Eigentum von Dell sind.

Modelle DCSM, DCNE

September 2006    Teilnr. CD735    Rev. A01

# Inhalt

<b>Informationsquellen</b> . . . . .	<b>89</b>
<b>Systemansichten</b> . . . . .	<b>93</b>
Mini-Tower-Computer – Vorderansicht . . . . .	93
Mini-Tower-Computer – Rückansicht . . . . .	95
Mini-Tower-Computer – Anschlüsse an der Rückseite . . . . .	96
Desktop-Computer – Vorderansicht . . . . .	97
Desktop-Computer – Rückansicht . . . . .	99
Desktop-Computer – Anschlüsse an der Rückseite . . . . .	99
<b>Abnehmen der Computerabdeckung</b> . . . . .	<b>101</b>
Vorbereitung . . . . .	101
Ausschalten Ihres Computers . . . . .	101
Mini-Tower-Computer . . . . .	102
Desktop-Computer . . . . .	104
<b>Das Innere des Computers</b> . . . . .	<b>105</b>
Mini-Tower-Computer . . . . .	105
Desktop-Computer . . . . .	108
<b>Einrichten des Computers</b> . . . . .	<b>111</b>
<b>Störungen beheben</b> . . . . .	<b>113</b>
Dell Diagnostics . . . . .	113
Systemanzeigen . . . . .	116
<b>Diagnoseanzeigen</b> . . . . .	<b>117</b>
Signaltoncodes . . . . .	120
Beheben von Software- und Hardware-Inkompatibilitäten . . . . .	121
Verwenden der Microsoft Windows XP-Systemwiederherstellung . . . . .	121
Neuinstallation von Microsoft Windows XP . . . . .	123
<b>Verwenden der Drivers and Utilities CD</b> . . . . .	<b>126</b>
Stichwortverzeichnis . . . . .	127





# Informationsquellen

 **ANMERKUNG:** Einige Funktionen stehen möglicherweise für Ihren Computer oder in bestimmten Ländern nicht zur Verfügung.

 **ANMERKUNG:** Zusätzliche Informationen werden eventuell mit dem Computer geliefert.

---

## Wonach suchen Sie?

- Ein Diagnoseprogramm für den Computer
- Treiber für den Computer
- Dokumentation zu Ihrem Computer
- Dokumentation zu dem Gerät
- Desktop-System-Software (DSS)

---

## Hier finden Sie das Gesuchte

### Drivers and Utilities CD (wird auch als ResourceCD bezeichnet)

Dokumentation und Treiber sind bereits auf dem Computer installiert. Sie können die CD verwenden, um das Programm Dell Diagnostics auszuführen oder auf Ihre Dokumentation zuzugreifen. (siehe „Dell Diagnostics“ auf Seite 113).



Möglicherweise finden Sie auf der CD Readme-Dateien. Diese Dateien enthalten Angaben zu den neuesten technischen Änderungen bzw. Detailinformationen zu technischen Fragen für erfahrene Benutzer oder Techniker.

**ANMERKUNG:** Treiber und Dokumentationsaktualisierungen finden Sie unter [support.dell.com](http://support.dell.com).

**ANMERKUNG:** Die *Drivers and Utilities* CD ist optional und ist möglicherweise nicht bei allen Computern im Lieferumfang enthalten.

- 
- Garantieinformationen
  - Verkaufs- und Lieferbedingungen (nur für die USA)
  - Sicherheitshinweise
  - Zulassungsinformationen
  - Informationen zur Ergonomie
  - Enduser-Lizenzvereinbarung

## Dell™ Produktinformationshandbuch



---

**Wonach suchen Sie?**

- Anleitungen zum Entfernen und Austauschen von Teilen
- Technische Daten
- Anleitungen zum Konfigurieren der Systemeinstellungen
- Fehlerbehebung und Beheben von Störungen

---

**Hier finden Sie das Gesuchte****Benutzerhandbuch**

Microsoft® Windows® XP Hilfe- und Supportcenter

- 1 Klicken Sie auf die Schaltfläche Start und anschließend auf Hilfe und Support.
- 2 Klicken Sie auf Dell-Benutzer- und Systemhandbücher und dann auf Systemhandbücher.
- 3 Klicken Sie auf Dell Optiplex-Benutzerhandbuch.

Das *Benutzerhandbuch* ist auch auf der optionalen *Drivers and Utilities CD (ResourceCD)*.

- 
- Service-Tag-Nummer und Express-Servicecode
  - Microsoft Windows-Lizenzetikett

**Service-Tag-Nummer und Microsoft Windows Lizenz**

Diese Etiketten sind am Computer angebracht.

- Geben Sie die Service-Tag-Nummer auf der Website [support.dell.com](http://support.dell.com) oder beim Anruf beim Technischen Support an, um den Computer zu identifizieren.



- Geben Sie beim Anruf beim Technischen Support den Express-Servicecode an, um zum geeigneten Ansprechpartner weitergeleitet zu werden.

---

**Wonach suchen Sie?**

- Solutions (Lösungen) – Hinweise zum Beheben von Störungen, Veröffentlichungen von Technikern, Online-Schulungen, und häufig gestellte Fragen (FAQs)
- Community – Online-Diskussionen mit anderen Dell-Kunden
- Aufrüstungen – Informationen zu Aufrüstungen von Komponenten, wie z. B. Speicher, Festplatten und Betriebssysteme
- Customer Care (Kundenbetreuung) – Kontaktinformationen, Serviceanfrage und Bestellstatus, Garantie und Reparaturinformationen
- Service and support (Service und Support) – Status von Service-Anfragen und Support-Historie, Service-Kontakt, und Online-Diskussionen mit dem technischen Support
- Reference (Referenz) – Computer-Dokumentation, Einzelheiten über die Computerkonfiguration, Produktangaben und Whitepapers
- Downloads – Zugelassene Treiber, Patches und Software-Aktualisierungen
- Desktop-System-Software (DSS) – Wenn Sie das Betriebssystem auf Ihrem Computer neu installieren, sollten Sie auch das DSS-Dienstprogramm neu installieren. DSS sorgt dafür, dass wichtige Aktualisierungen für Ihr Betriebssystem durchgeführt werden und bietet Support für Dell™ 3,5-Zoll-USB-Diskettenlaufwerke, Intel® Pentium® M-Prozessoren, optische Laufwerke und USB-Geräte. DSS ist für den ordnungsgemäßen Betrieb Ihres Dell-Computers erforderlich. Die Software erkennt automatisch Ihren Computertyp und das Betriebssystem und installiert die für Ihre Konfiguration geeigneten Aktualisierungen.

---

**Hier finden Sie das Gesuchte****Dell Support-Website – [support.dell.com](http://support.dell.com)**

**ANMERKUNG:** Wählen Sie Ihre Region aus, um zur entsprechenden Support-Website zu gelangen.

**ANMERKUNG:** Großkunden und Kunden aus den Bereichen öffentlicher Dienst, Regierung/Verwaltung und Bildungswesen können ebenfalls die speziell darauf zugeschnittene Dell Premier Support-Website unter [premier.support.dell.com](http://premier.support.dell.com) nutzen. Diese Website ist möglicherweise nicht in allen Regionen verfügbar.

---

## Wonach suchen Sie?

- Anleitungen zum Arbeiten unter Windows XP
- Dokumentation zu Ihrem Computer
- Dokumentation für Komponenten (z. B. Modem)

- 
- Anleitungen zur Neuinstallation des Betriebssystems

---

## Hier finden Sie das Gesuchte

### Hilfe- und Supportcenter von Windows

- 1 Klicken Sie auf die Schaltfläche **Start** und anschließend auf **Hilfe und Support**.
- 2 Geben Sie ein Wort oder einen Ausdruck ein, das bzw. der Ihr Problem beschreibt, und klicken Sie anschließend auf das Pfeilsymbol.
- 3 Klicken Sie auf das Thema, das Ihr Problem beschreibt.
- 4 Befolgen Sie die Anleitungen auf dem Bildschirm.

---

### Betriebssystem-CD

Das Betriebssystem ist bereits auf dem Computer installiert. Verwenden Sie zum neu Installieren des Betriebssystems die *Betriebssystem-CD* (weitere Anweisungen erhalten Sie unter „Neuinstallation von Microsoft Windows XP“ auf Seite 123).



Verwenden Sie die optionale *Drivers and Utilities CD (ResourceCD)* um die Treiber für die mit dem Computer ausgelieferten Geräte neu zu installieren, wenn Sie das Betriebssystem Ihres Computers neu installiert haben.

Das Etikett mit dem Product Key des Betriebssystems finden Sie am Computer.

**ANMERKUNG:** Die Farbe der CD hängt davon ab, welches Betriebssystem Sie bestellt haben.



**ANMERKUNG:** Die CD für das *Betriebssystem* ist optional und möglicherweise nicht im Lieferumfang des Computers enthalten.

---

# Systemansichten

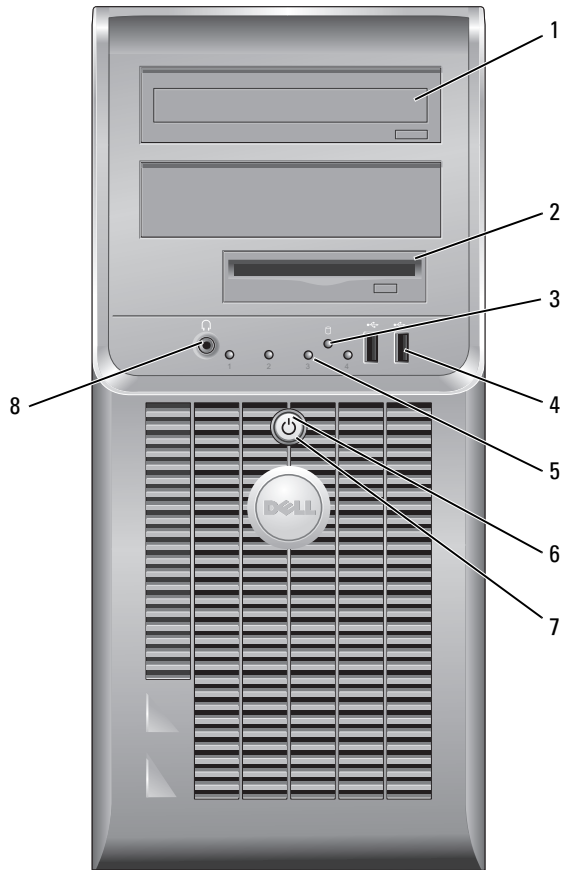
## Mini-Tower-Computer – Vorderansicht



- |   |                                   |  |
|---|-----------------------------------|--|
| 1 | CD-/DVD-Laufwerk                  | Legen Sie eine CD oder eine DVD (falls vorhanden) in dieses Laufwerk ein.  |
| 2 | Diskettenlaufwerk                 | Legen Sie eine Diskette in dieses Laufwerk ein.  |
| 3 | Festplatten-<br>Aktivitätsleuchte | Diese Anzeige flackert, wenn das Festplattenlaufwerk benutzt wird.   |
| 4 | USB 2.0-Anschlüsse (2)            | Verwenden Sie die vorderen USB-Anschlüsse für Geräte, die Sie gelegentlich anschließen, wie Joysticks oder Kameras, oder startfähige USB-Geräte.<br><br>Es wird empfohlen, die USB-Anschlüsse auf der Rückseite des Computers für Geräte zu verwenden, die normalerweise angeschlossen bleiben, wie z. B. Drucker und Tastaturen.  |
| 5 | Diagnoseanzeigen                  | Beheben Sie Computerprobleme mithilfe der auf dem Diagnosecode basierenden Anzeigeleuchten (weitere Informationen erhalten Sie unter „Diagnoseanzeigen“ auf Seite 117).  |
| 6 | Betriebsschalter                  | Drücken Sie auf diese Schaltfläche, um den Computer einzuschalten.<br><br> <b>HINWEIS:</b> Um Datenverlust zu vermeiden, schalten Sie den Computer nicht aus, indem Sie den Netzschalter sechs Sekunden oder länger drücken. Fahren Sie stattdessen das Betriebssystem herunter.<br><br> <b>HINWEIS:</b> Wenn ACPI beim Betriebssystem aktiviert ist, fährt der Computer das Betriebssystem herunter, wenn Sie den Netzschalter drücken.   |
| 7 | Stromversorgungslicht             | Die Stromversorgungsanzeige leuchtet und blinkt oder leuchtet stetig, um verschiedene Betriebsmodi anzuzeigen: <ul style="list-style-type: none"> <li>• Leuchtet nicht – der Computer ist ausgeschaltet.</li> <li>• Stetig grün – der Computer befindet sich in einem normalen Betriebsmodus.</li> <li>• Blinkt grün – der Computer befindet sich in einem Energiesparmodus.</li> <li>• Blinkend oder stetig gelb – Der Computer wird zwar mit Strom versorgt, aber es besteht möglicherweise ein Problem mit der internen Stromversorgung. See „Probleme mit der Stromversorgung“ in Ihrer <i>Online-Bedienungsanleitung</i>.</li> </ul> <p>Zum Beenden des Energiesparmodus drücken Sie den Netzschalter, oder verwenden Sie die Tastatur oder die Maus, sofern diese im Geräte-Manager unter Windows als Aufweckgerät konfiguriert wurde. Weitere Informationen zu den Ruhezuständen und zum Beenden eines Energiesparmodus finden Sie in Ihrem <i>Online-Benutzerhandbuch</i>.</p> <p>Unter „Systemanzeigen“ auf Seite 116 finden Sie eine Beschreibung der Codes für die Anzeigeleuchten, die Ihnen die Fehlersuche bei dem Computer erleichtern.</p> |
| 8 | Kopfhöreranschluss                | Sie können den Kopfhöreranschluss zum Anschließen von Kopfhörern und den meisten Arten von Lautsprechern verwenden.  |

## Mini-Tower-Computer – Rückansicht

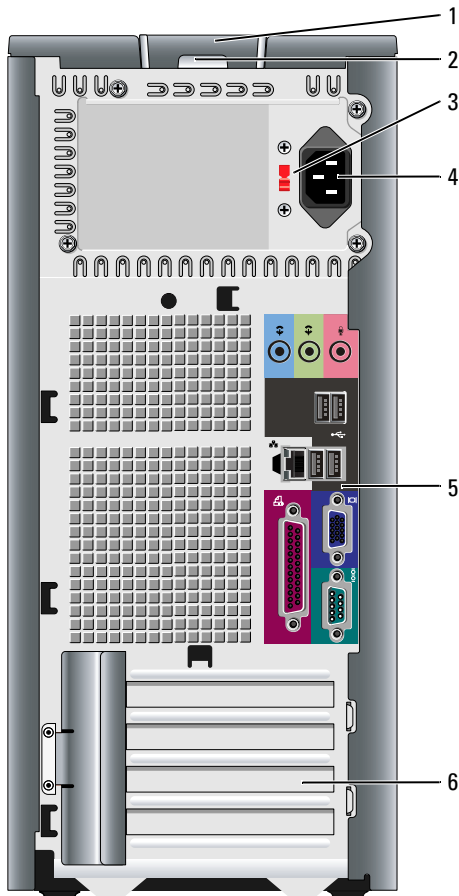

- |  |  |
|--|--|
| <ol style="list-style-type: none"> <li>1 Abdeckungsfreigabevorrichtung</li> <li>2 Halbringförmiger Bügel für ein Vorhängeschloss</li> <li>3 Spannungswahlschalter</li> </ol> | <p>Mithilfe dieses Riegels können Sie die Computerabdeckung öffnen.</p> <p>Bringen Sie ein Vorhängeschloss an, um die Computerabdeckung zu verriegeln.</p> <p>Ihr Computer ist mit einem manuellen Spannungswahlschalter ausgestattet. Um zu vermeiden, dass der Computer durch eine falsche Einstellung des Spannungswahlschalters beschädigt wird, sollte der manuell eingestellte Wert der ortsüblichen Spannung so weit wie möglich entsprechen.</p> <p><b>➡ HINWEIS:</b> In Japan muss der Spannungswahlschalter auf 115 V eingestellt sein.</p> <p>Stellen Sie sicher, dass der Monitor und die angeschlossenen Geräte mit der verfügbaren Netzspannung betrieben werden können.</p> |
|--|--|

- |   |                             |   |
|---|-----------------------------|---|
| 4 | Stromanschluss              | Stecken Sie das Netzkabel in diesen Anschluss ein.  |
| 5 | Anschlüsse an der Rückseite | Verbinden Sie serielle Geräte, USB-Geräte und sonstige Geräte mit dem entsprechenden Anschluss. |
| 6 | Kartensteckplätze           | Anschlüsse für installierte PCI- oder PCI-Express-Karten.                                       |

## Mini-Tower-Computer – Anschlüsse an der Rückseite

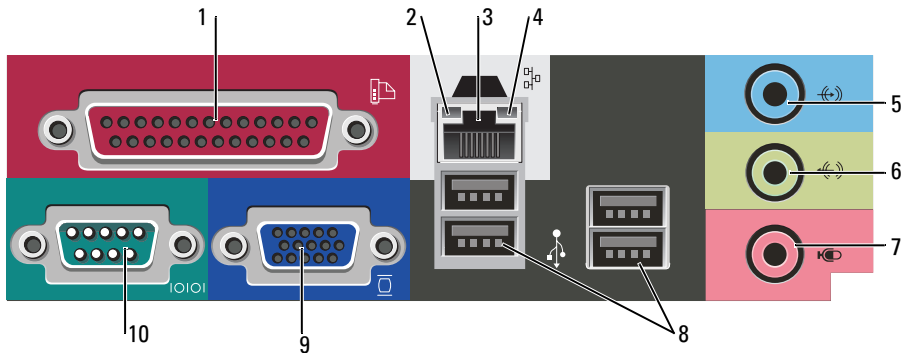

- |   |                      |   |
|---|----------------------|---|
| 1 | Paralleler Anschluss | Schließen Sie ein paralleles Gerät, wie z. B. einen Drucker, an den parallelen Anschluss an. Wenn Sie einen USB-Drucker verwenden, verbinden Sie ihn mit einem USB-Anschluss. |
|---|----------------------|---|

**ANMERKUNG:** Der integrierte parallele Anschluss wird automatisch deaktiviert, wenn der Computer eine installierte Karte mit einem parallelen Anschluss ermittelt, der für die gleiche Adresse konfiguriert wurde. Weitere Informationen hierzu finden Sie in Ihrem *Online-Benutzerhandbuch*.

- |   |                               |  |
|---|-------------------------------|--|
| 2 | Verbindungsintegritätsanzeige | <ul style="list-style-type: none"> <li>• Grün – Es besteht eine gute Verbindung zwischen einem 10-Mbit/s-Netzwerk und dem Computer.</li> <li>• Orange – Es besteht eine gute Verbindung zwischen einem 100-Mbit/s-Netzwerk und dem Computer.</li> <li>• Off (Deaktiviert) – Der Computer ermittelt keine physische Verbindung zum Netzwerk.</li> </ul> |
|---|-------------------------------|--|

- |   |                          |   |
|---|--------------------------|---|
| 3 | Netzwerkadapteranschluss | Um den Computer an ein Netzwerk oder Breitbandgerät anzuschließen, stecken Sie ein Ende eines Netzkabels in eine Netzbuchse oder in das Netzwerk- oder Breitbandgerät. Verbinden Sie das andere Ende des Netzkabels mit dem Netzwerkadapteranschluss an der Rückseite Ihres Computers. Ein Klicken zeigt an, dass das Netzkabel sicher angeschlossen ist. |
|---|--------------------------|---|

**ANMERKUNG:** Schließen Sie kein Telefonkabel an den Netzwerkanschluss an.

Bei Computern mit einer Netzwerkadapter-Karte verwenden Sie den Anschluss auf der Karte.



Es wird empfohlen, dass Sie Verkabelungen und Anschlüsse der Kategorie 5 für Ihr Netzwerk verwenden. Wenn Sie Kabel der Kategorie 3 verwenden müssen, wählen Sie eine Netzwerkgeschwindigkeit von 10 Mbit/s, um den zuverlässigen Betrieb zu gewährleisten.

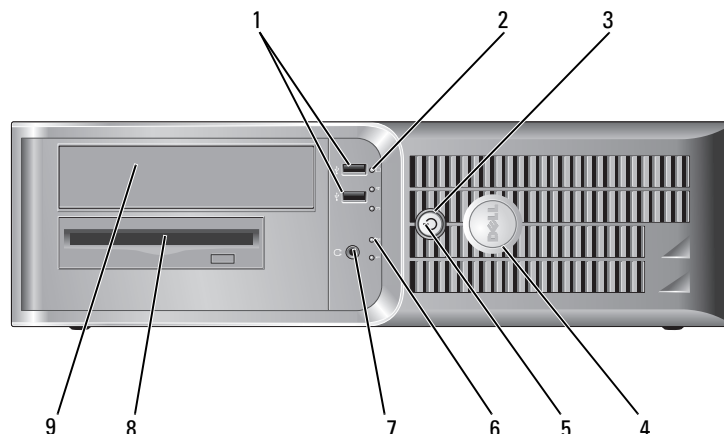

- |    |                            |  |
|----|----------------------------|--|
| 4  | Netzwerk-Aktivitätsleuchte | Die Anzeige blinkt gelb, wenn der Computer Netzwerkdaten sendet oder empfängt. Hoher Netzwerk-Datenverkehr hat möglicherweise zur Folge, dass diese Anzeige stetig leuchtet.   |
| 5  | Leitungseingangsanschluss  | Verwenden Sie den blauen Leitungseingangsanschluss, um ein Aufnahme-/Wiedergabegerät, wie z. B. ein Kassettengerät, einen CD-Player oder einen Videorekorder anzuschließen.<br><br>Bei Computern mit einer Soundkarte muss der Anschluss auf der Karte verwendet werden.   |
| 6  | Leitungsausgangsanschluss  | Verwenden Sie den grünen Leitungsausgangsanschluss, um Kopfhörer und die meisten der Lautsprechertypen mit integrierten Verstärkern anzuschließen.<br><br>Bei Computern mit einer Soundkarte muss der Anschluss auf der Karte verwendet werden.  |
| 7  | Mikrofonanschluss          | Verwenden Sie den rosafarbenen Mikrofonanschluss, um ein Personalcomputer-mikrofon für Stimm- oder Musikeingabe an ein Sound- oder Telefonieprogramm anzuschließen.<br><br>Bei Computern mit einer Sound-Karte befindet sich der Mikrofonanschluss auf der Karte.  |
| 8  | USB 2.0-Anschlüsse (4)     | Verwenden Sie die hinteren USB-Anschlüsse für Geräte, die normalerweise angeschlossen bleiben, wie z. B. Drucker und Tastaturen.   |
| 9  | Monitoranschluss           | Stecken Sie das Kabel Ihres VGA-kompatiblen Monitors in den blauen Anschluss.<br><br><b>ANMERKUNG:</b> Wenn bei der Lieferung bereits eine Grafikkarte installiert ist, ist dieser Anschluss mit einer Abdeckung versehen. Schließen Sie Ihren Bildschirm an den Anschluss auf der Grafikkarte an. Entfernen Sie nicht die Abdeckkappen.<br><br><b>ANMERKUNG:</b> Wenn Sie eine Grafikkarte verwenden, die zwei Bildschirme unterstützt, verwenden Sie das im Lieferumfang des Computers enthaltene Y-Kabel. |
| 10 | Serieller Anschluss        | Schließen Sie ein serielles Gerät, wie z. B. ein Handheld, an den seriellen Anschluss an. Die Standardbezeichnung ist COM 1 für den seriellen Anschluss 1.<br><br>Weitere Informationen finden Sie in Ihrem <i>Online-Benutzerhandbuch</i> .   |

## Desktop-Computer – Vorderansicht



- 1 USB 2.0-Anschlüsse (2) Schließen Sie Geräte, die Sie nur gelegentlich nutzen, beispielsweise einen Joystick, eine Kamera oder startfähige USB-Geräte an den USB-Anschlüssen vorne am Computer an. (Weitere Informationen zum Starten von einem USB-Gerät aus finden Sie in Ihrem *Online-Benutzerhandbuch*).
- Es wird empfohlen, die USB-Anschlüsse auf der Rückseite des Computers für Geräte zu verwenden, die normalerweise angeschlossen bleiben, wie z. B. Drucker und Tastaturen.
- 2 Festplatten-Aktivitätsleuchte Diese Anzeige flackert, wenn auf das Festplattenlaufwerk zugegriffen wird.
- 3 Betriebsschalter Drücken Sie auf diese Schaltfläche, um den Computer einzuschalten.
-  **HINWEIS:** Um Datenverlust zu vermeiden, schalten Sie den Computer nicht aus, indem Sie den Netzschalter sechs Sekunden oder länger drücken. Fahren Sie stattdessen das Betriebssystem herunter.
-  **HINWEIS:** Wenn ACPI beim Betriebssystem aktiviert ist, fährt der Computer das Betriebssystem herunter, wenn Sie den Netzschalter drücken.
- 4 Dell-Emblem Dieses Emblem lässt sich drehen, um der Orientierung Ihres Computers zu entsprechen. Legen Sie zum Drehen Ihre Finger außen um das Emblem, drücken Sie fest und drehen Sie das Emblem. Sie können das Emblem auch drehen, indem Sie den Schlitz nahe der Emblemunterseite verwenden.
- 5 Stromversorgungsanzeige Die Stromversorgungsanzeige leuchtet und blinkt oder leuchtet stetig, um verschiedene Betriebsmodi anzuzeigen:
- Leuchtet nicht – der Computer ist ausgeschaltet.
  - Stetig grün – der Computer befindet sich in einem normalen Betriebsmodus.
  - Blinkt grün – der Computer befindet sich in einem Energiesparmodus.
  - Blinkend oder stetig gelb – Der Computer wird zwar mit Strom versorgt, aber es besteht möglicherweise ein Problem mit der internen Stromversorgung. Informationen finden Sie unter „Probleme mit der Stromversorgung“ in Ihrem *Online-Benutzerhandbuch*.
- Zum Beenden des Energiesparmodus drücken Sie den Netzschalter, oder verwenden Sie die Tastatur oder die Maus, sofern diese im Geräte-Manager unter Windows als Aufweckgerät konfiguriert wurde.
- Unter „Systemanzeigen“ auf Seite 116 finden Sie eine Beschreibung der Codes, die Ihnen die Fehlersuche im Computer erleichtern.
- 6 Diagnoseanzeigen Verwenden Sie die Anzeigen für eine leichtere Behebung von Störungen bei Computerproblemen auf der Grundlage des Diagnosecodes. Weitere Informationen finden Sie unter „Diagnoseanzeigen“ auf Seite 117.
- 7 Kopfhöreranschluss Sie können den Kopfhöreranschluss zum Anschließen von Kopfhörern und den meisten Arten von Lautsprechern verwenden.
- 8 Diskettenlaufwerk Legen Sie eine Diskette in dieses Laufwerk ein.
- 9 CD-/DVD-Laufwerk Legen Sie eine CD oder eine DVD (falls vorhanden) in dieses Laufwerk ein.

## Desktop-Computer – Rückansicht

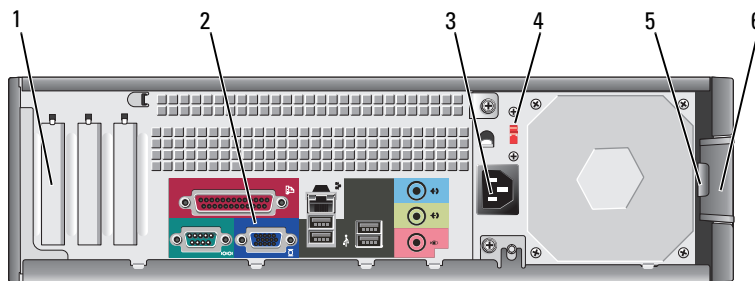

- |   |  |   |
|---|--|---|
| 1 | Kartensteckplätze                              | Anschlüsse für installierte PCI- oder PCI-Express-Karten.   |
| 2 | Anschlüsse an der Rückseite                    | Verbinden Sie serielle Geräte, USB-Geräte und sonstige Geräte mit dem entsprechenden Anschluss.   |
| 3 | Stromanschluss                                 | Stecken Sie das Netzkabel in diesen Anschluss ein.  |
| 4 | Spannungswahlschalter                          | Ihr Computer ist mit einem manuellen Spannungswahlschalter ausgestattet.<br><br>Um zu vermeiden, dass der Computer durch eine falsche Einstellung des Spannungswahlschalters beschädigt wird, sollte der manuell eingestellte Wert der ortsüblichen Spannung so weit wie möglich entsprechen. |
|   |  | <b>➡ HINWEIS:</b> In Japan muss der Spannungswahlschalter auf 115 V eingestellt sein.   |
|   |  | Stellen Sie sicher, dass der Monitor und die angeschlossenen Geräte mit der verfügbaren Netzspannung betrieben werden können.   |
| 5 | Halbringförmiger Bügel für ein Vorhängeschloss | Bringen Sie ein Vorhängeschloss an, um die Computerabdeckung zu verriegeln.   |
| 6 | Abdeckungs freigabevorrichtung                 | Mithilfe dieses Riegels können Sie die Computerabdeckung öffnen.  |

## Desktop-Computer – Anschlüsse an der Rückseite

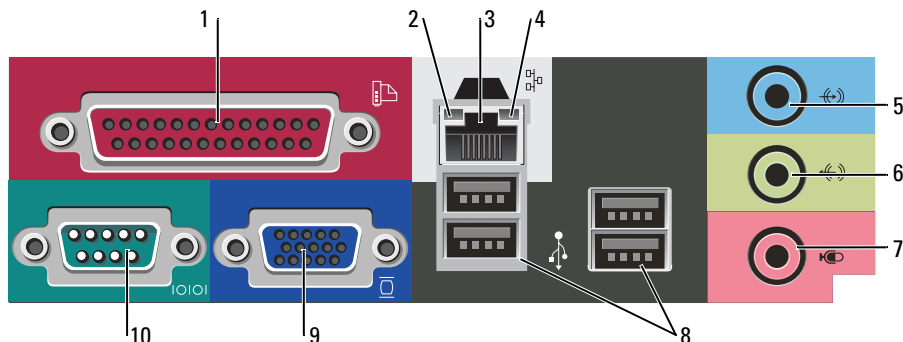

- 1 Paralleler Anschluss  
Schließen Sie ein paralleles Gerät, wie z. B. einen Drucker, an den parallelen Anschluss an. Wenn Sie einen USB-Drucker verwenden, verbinden Sie ihn mit einem USB-Anschluss.  
**ANMERKUNG:** Der integrierte parallele Anschluss wird automatisch deaktiviert, wenn der Computer eine installierte Karte mit einem parallelen Anschluss ermittelt, der für die gleiche Adresse konfiguriert wurde. Weitere Informationen finden Sie in Ihrem *Online-Benutzerhandbuch*.
- 2 Verbindungsintegritätsanzeige
  - Grün – Es besteht eine gute Verbindung zwischen einem 10-Mbit/s-Netzwerk und dem Computer.
  - Orange – Es besteht eine gute Verbindung zwischen einem 100-Mbit/s-Netzwerk und dem Computer.
  - Off (Deaktiviert) – Der Computer ermittelt keine physische Verbindung zum Netzwerk.
- 3 Netzwerkadapteranschluss  
Um den Computer an ein Netzwerk oder Breitbandgerät anzuschließen, stecken Sie ein Ende eines Netzkabels in eine Netzkartebuchse oder in das Netzwerk- oder Breitbandgerät. Verbinden Sie das andere Ende des Netzkabels mit dem Netzwerkadapteranschluss an der Rückseite Ihres Computers. Ein Klicken zeigt an, dass das Netzkabel sicher angeschlossen ist.  
**ANMERKUNG:** Schließen Sie kein Telefonkabel an den Netzwerkanschluss an. Bei Computern mit einer Netzwerkadapter-Karte verwenden Sie den Anschluss auf der Karte.  
Es wird empfohlen, dass Sie Verkabelungen und Anschlüsse der Kategorie 5 für Ihr Netzwerk verwenden. Wenn Sie Kabel der Kategorie 3 verwenden müssen, wählen Sie eine Netzwerkgeschwindigkeit von 10 Mbit/s, um den zuverlässigen Betrieb zu gewährleisten.
- 4 Netzwerk-Aktivitätsleuchte  
Die Anzeige blinkt gelb, wenn der Computer Netzwerkdaten sendet oder empfängt. Hoher Netzwerk-Datenverkehr hat möglicherweise zur Folge, dass diese Anzeige stetig leuchtet.
- 5 Leitungseingangsanschluss  
Verwenden Sie den blauen Leitungseingangsanschluss, um ein Aufnahme-/Wiedergabegerät, wie z. B. ein Kassettengerät, einen CD-Player oder einen Videorekorder anzuschließen.  
Bei Computern mit einer Soundkarte muss der Anschluss auf der Karte verwendet werden.
- 6 Leitungsausgangsanschluss  
Verwenden Sie den grünen Leitungsausgangsanschluss, um Kopfhörer und die meisten der Lautsprechertypen mit integrierten Verstärkern anzuschließen.  
Bei Computern mit einer Soundkarte muss der Anschluss auf der Karte verwendet werden.
- 7 Mikrofonanschluss  
Verwenden Sie den rosafarbenen Mikrofonanschluss, um ein Personalcomputermikrofon für Stimm- oder Musikeingabe an ein Sound- oder Telefonieprogramm anzuschließen.  
Bei Computern mit einer Sound-Karte befindet sich der Mikrofonanschluss auf der Karte.

- 8 USB 2.0-Anschlüsse (4) Verwenden Sie die hinteren USB-Anschlüsse für Geräte, die normalerweise angeschlossen bleiben, wie z. B. Drucker und Tastaturen.
- 9 Monitoranschluss Stecken Sie das Kabel Ihres VGA-kompatiblen Monitors in den blauen Anschluss.
- ANMERKUNG:** Wenn bei der Lieferung bereits eine Grafikkarte installiert ist, ist dieser Anschluss mit einer Abdeckung versehen. Schließen Sie Ihren Bildschirm an den Anschluss auf der Grafikkarte an. Entfernen Sie nicht die Abdeckkappen.
- ANMERKUNG:** Wenn Sie eine Grafikkarte verwenden, die zwei Bildschirme unterstützt, verwenden Sie das im Lieferumfang des Computers enthaltene Y-Kabel.
- 10 Serieller Anschluss Schließen Sie ein serielles Gerät, wie z. B. ein Handheld, an den seriellen Anschluss an. Die Standardbezeichnung ist COM 1 für den seriellen Anschluss 1. Weitere Informationen finden Sie in Ihrem *Online-Benutzerhandbuch*.

## Abnehmen der Computerabdeckung

### Vorbereitung

Dieses Kapitel enthält Anweisungen für das Entfernen und Installieren von Komponenten von bzw. auf Ihrem Computer. Wenn nicht anders angegeben, wird bei jedem Verfahren vorausgesetzt, dass folgende Bedingungen zutreffen:

- Sie haben die Schritte unter „Ausschalten Ihres Computers“ auf Seite 101 und „Vor der Arbeit im Innern des Computers“ auf Seite 101 durchgeführt.
- Sie haben die Sicherheitsinformationen in Ihrem Dell™ *Produktinformationshandbuch* gelesen.

### Ausschalten Ihres Computers

 **HINWEIS:** Um Datenverlust zu vermeiden, speichern und schließen Sie alle geöffneten Dateien, und beenden Sie alle aktiven Programme, bevor Sie den Computer ausschalten.

- 1 Starten Sie das Betriebssystem:
  - a Speichern und schließen Sie alle geöffneten Dateien, und beenden Sie alle aktiven Programme. Klicken Sie auf die Schaltfläche **Start** und anschließend auf **Computer ausschalten**.
  - b Klicken Sie im Fenster **Computer ausschalten** auf die Schaltfläche **Ausschalten**. Der Computer schaltet sich aus, wenn das Herunterfahren des Betriebssystems abgeschlossen ist.
- 2 Stellen Sie sicher, dass der Computer und alle angeschlossenen Komponenten ausgeschaltet sind. Wenn Ihr Computer und die angeschlossenen Komponenten beim Herunterfahren des Computers nicht automatisch ausgeschaltet wurden, schalten Sie sie jetzt aus.

### Vor der Arbeit im Innern des Computers

Die folgenden Sicherheitshinweise schützen den Computer vor möglichen Schäden und dienen der persönlichen Sicherheit des Benutzers.

 **VORSICHT:** Bevor Sie irgendwelche in diesem Abschnitt beschriebene Verfahren ausführen, lesen Sie erst die Sicherheitshinweise im *Produktinformationshandbuch*.

 **VORSICHT:** Gehen Sie mit Komponenten und Karten vorsichtig um. Komponenten und Kontakte auf einer Karte dürfen nicht angefasst werden. Berühren Sie eine Karte ausschließlich an den Rändern oder am Montageblech. Fassen Sie Komponenten wie Prozessoren grundsätzlich an den Kanten und niemals an den Stiften an.

 **HINWEIS:** Reparaturen an Ihrem Computer sollten nur von einem zertifizierten Service-Techniker ausgeführt werden. Schäden durch nicht von Dell genehmigte Wartungsversuche werden nicht durch die Garantie abgedeckt.

 **HINWEIS:** Ziehen Sie beim Trennen des Geräts nur am Stecker oder an der Zugentlastung und nicht am Kabel selbst. Einige Kabel haben Stecker mit Verriegelungsklammern. Drücken Sie beim Abziehen solcher Kabel vor dem Abnehmen die Verriegelungsklammern. Halten Sie beim Trennen von Steckverbindungen die Anschlüsse gerade, um keine Stifte zu verbiegen. Achten Sie vor dem Anschließen eines Kabels darauf, dass die Stecker korrekt ausgerichtet und nicht verkantet aufgesetzt werden.

Um Schäden am Computer zu vermeiden, führen Sie folgende Schritte aus, bevor die Arbeiten im Innern des Computers begonnen werden.

1 Schalten Sie den Computer aus.

 **HINWEIS:** Wenn Sie ein Netzkabel lösen, ziehen Sie es erst vom Computer und dann von der Netzwerkwandsteckerbuchse ab.

2 Trennen Sie alle Telefon- und Datenübertragungskabel vom Computer.

3 Trennen Sie Ihren Computer und alle angeschlossenen Komponenten von der Steckdose und drücken Sie anschließend den Netzschalter, um die Systemplatine zu erden.

4 Entfernen Sie gegebenenfalls die Kabelabdeckung.

 **VORSICHT:** Um Stromschläge zu vermeiden, trennen Sie vor dem Entfernen der Abdeckung den Computer immer von der Steckdose.

5 Entfernen Sie die Computerabdeckung:

- Entfernen Sie die Mini-Tower-Computerabdeckung (siehe „Mini-Tower-Computer“ auf Seite 102).
- Entfernen Sie die Abdeckung des Small Desktop-Computers (siehe „Desktop-Computer“ auf Seite 108).

 **HINWEIS:** Vor dem Berühren einer Komponente im Innern des Computers müssen Sie erst eine nicht lackierte Metallfläche, wie z. B. das Metall auf der Rückseite des Computers berühren, um sich zu erden. Wiederholen Sie diese Erdung während der Arbeit am System regelmäßig, um statische Elektrizität abzuleiten, die interne Bauteile beschädigen könnte.

## Mini-Tower-Computer

 **VORSICHT:** Bevor Sie irgendwelche in diesem Abschnitt beschriebene Verfahren ausführen, lesen Sie erst die Sicherheitshinweise im *Produktinformationshandbuch*.

 **VORSICHT:** Um elektrische Schläge zu vermeiden, trennen Sie vor dem Entfernen der Computerabdeckung den Computer immer von der Steckdose.

1 Folgen Sie den Anweisungen unter „Vorbereitung“ auf Seite 101.

2 Legen Sie den Computer auf die Seite.

- 3 Drücken Sie die Freigabevorrichtung für die Abdeckung nach hinten und nehmen Sie dabei die Abdeckung ab.
- 4 Fassen Sie die Computerabdeckung an den Seiten an und drehen Sie sie nach oben, indem Sie die Scharnierhalterungen als Hebelpunkte verwenden.
- 5 Entfernen Sie die Abdeckung aus den Scharnierhalterungen und legen Sie sie auf einer weichen, glatten Oberfläche ab.

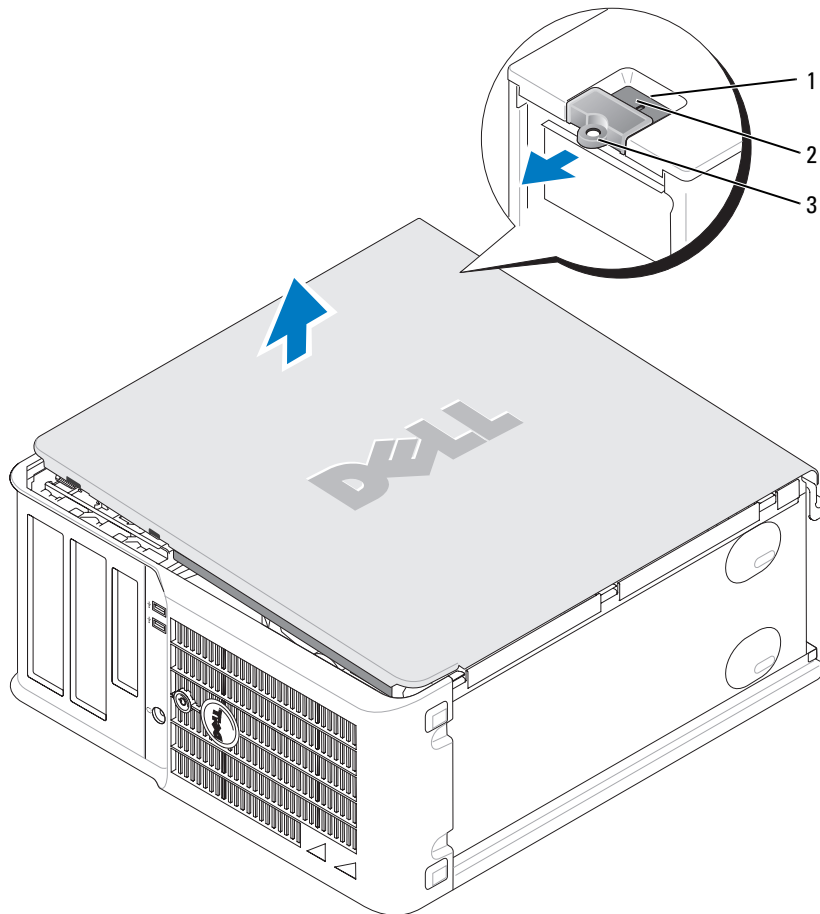

- 1 Sicherheitskabeleinschub
- 2 Abdeckungsfreigabevorrichtung
- 3 Halbringförmiger Bügel für ein Vorhängeschloss

## Desktop-Computer

**⚠ VORSICHT:** Bevor Sie irgendwelche in diesem Abschnitt beschriebene Verfahren ausführen, lesen Sie erst die Sicherheitshinweise im *Produktinformationshandbuch*.

**⚠ VORSICHT:** Um elektrische Schläge zu vermeiden, trennen Sie vor dem Entfernen der Computerabdeckung den Computer immer von der Steckdose.

- 1 Folgen Sie den Anweisungen unter „Vorbereitung“ auf Seite 101.
- 2 Wenn an der Rückseite ein Vorhängeschloss durch den Ring geschoben wurde, entfernen Sie das Vorhängeschloss.
- 3 Drücken Sie die Freigabevorrichtung für die Abdeckung nach hinten und nehmen Sie dabei die Abdeckung ab.
- 4 Rotieren Sie die Abdeckung mithilfe der Scharnierhalterung als Hebelvorrichtung nach oben.
- 5 Entfernen Sie die Abdeckung aus den Scharnierhalterungen und legen Sie sie auf einer weichen, glatten Oberfläche ab.

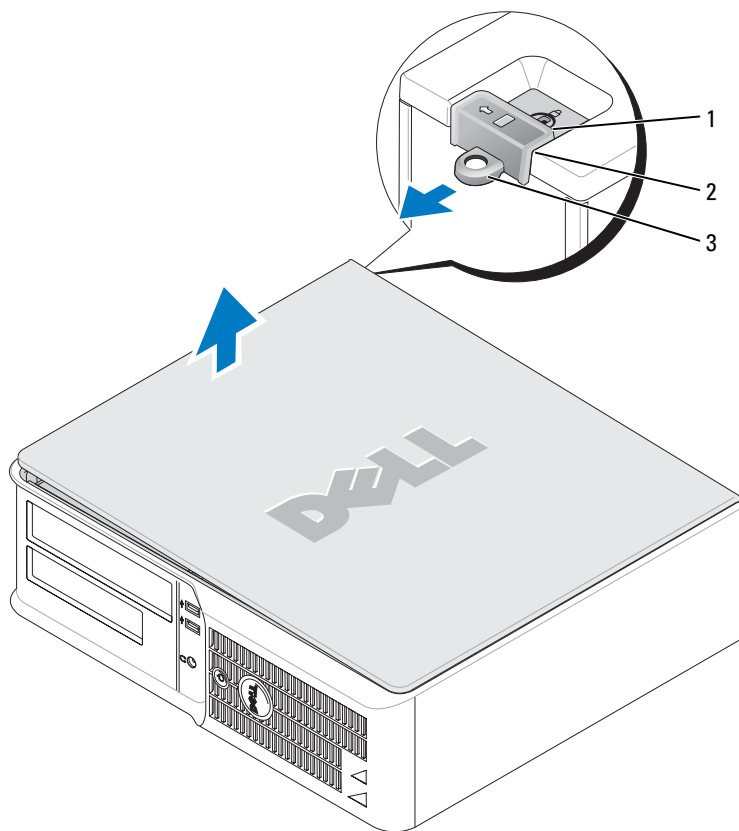



- 1 Sicherheitskabeleinschub
- 2 Abdeckungsfreigabevorrichtung
- 3 Halbringförmiger Bügel für ein Vorhängeschloss



# Das Innere des Computers

## Mini-Tower-Computer

-  **VORSICHT:** Bevor Sie die in diesem Abschnitt beschriebenen Arbeiten ausführen, befolgen Sie zunächst die Sicherheitshinweise im *Produktinformationshandbuch*.
-  **VORSICHT:** Um elektrische Schläge zu vermeiden, trennen Sie vor dem Entfernen der Abdeckung den Computer immer von der Steckdose.
-  **HINWEIS:** Gehen Sie beim Öffnen der Computerabdeckung sehr vorsichtig vor, um nicht versehentlich Kabelverbindungen der Systemplatine zu trennen.

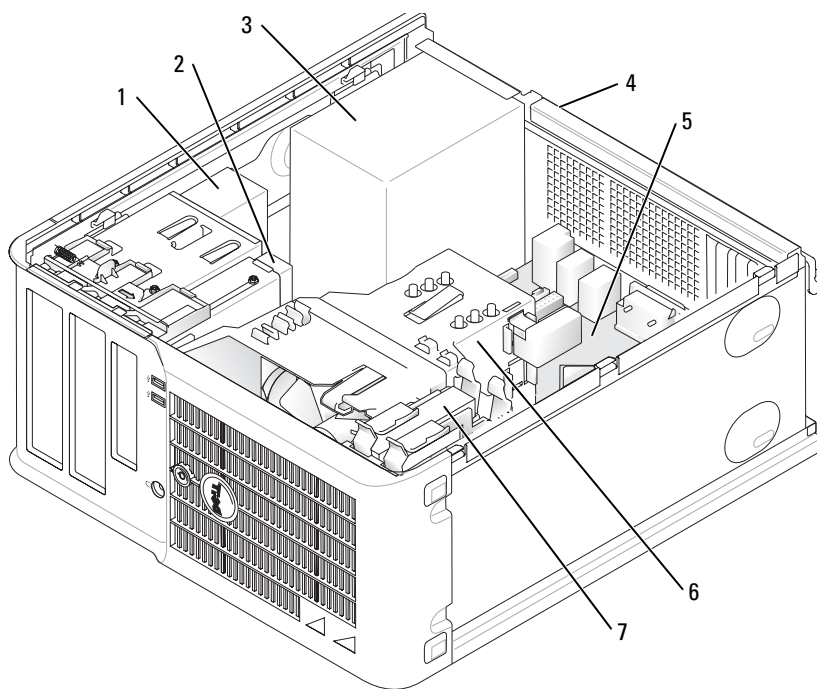

- |   |  |   |                     |
|---|--|---|---------------------|
| 1 | CD-/DVD-Laufwerk                           | 5 | Systemplatine       |
| 2 | Diskettenlaufwerk                          | 6 | Kühlkörperbaugruppe |
| 3 | Netzteil                                   | 7 | Festplatte          |
| 4 | manueller Spannungswahlschalter am Gehäuse |   |                     |

## Komponenten der Systemplatine

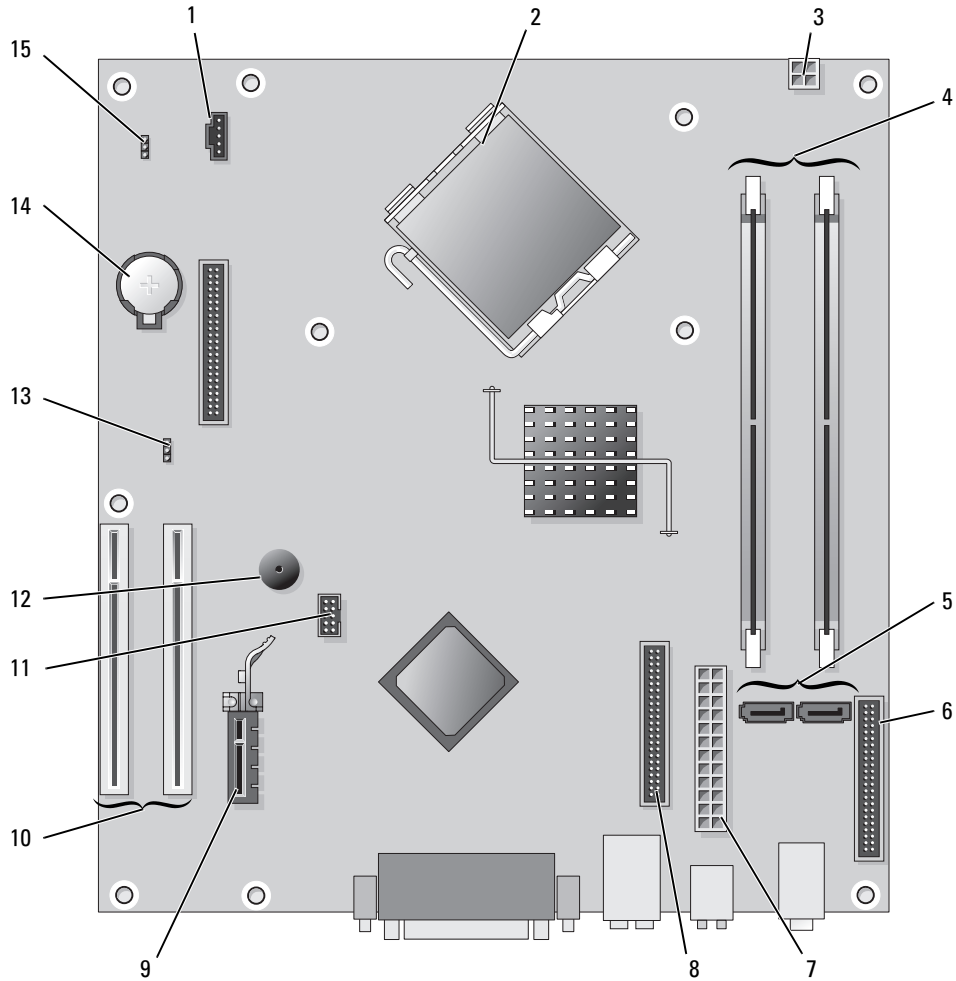







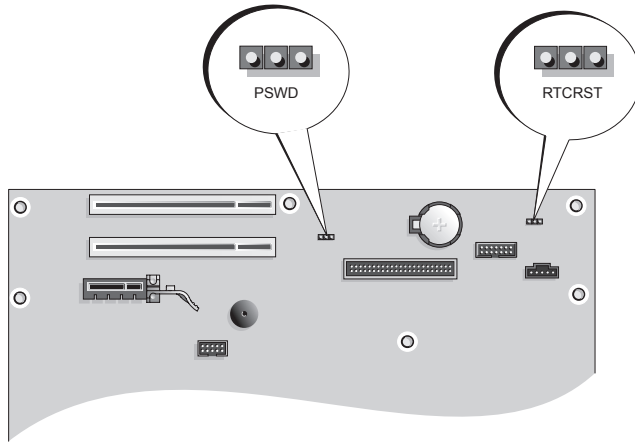

- |   |   |    |                                      |
|---|---|----|--------------------------------------|
| 1 | Lüfteranschluss (FAN)   | 9  | PCI-Express x1-Kartensteckplatz      |
| 2 | Mikroprozessoranschluss (CPU)                                   | 10 | PCI-Kartensteckplatz (2)             |
| 3 | Netzanschluss (12VPOWER)  | 11 | Flexbay-USB-Anschluss                |
| 4 | Speichermodulanschlüsse (DIMM_1, DIMM_2)                        | 12 | Piezo-Lautsprecher                   |
| 5 | Anschlüsse für serielles ATA-Festplattenlaufwerk (SATA0, SATA2) | 13 | Kennwort-Jumper (PSWD)               |
| 6 | Frontblendenanschluss (FNT_PANEL)                               | 14 | Batteriesockel (BATT)                |
| 7 | Netzanschluss (POWER)   | 15 | Jumper für Echtzeituhr-Reset (RTCST) |
| 8 | Anschluss für CD-/DVD-Laufwerk (IDE)                            |    |                                      |

## Jumper-Einstellungen

### Mini-Tower-Computer



Jumper	Einstellung	Beschreibung	
PSWD			
		Die Kennwortfunktionen sind aktiviert (Standard).	
		Kennwortfunktionen sind deaktiviert.	
RTCRST			
		Die Echtzeituhr wurde nicht zurückgesetzt (Standard).	
		Die Echtzeituhr wurde zurückgesetzt (zeitweise überbrückt).	
	<i>überbrückt</i>		<i>nicht überbrückt</i>

## Desktop-Computer

**⚠ VORSICHT:** Bevor Sie irgendwelche in diesem Abschnitt beschriebene Verfahren ausführen, lesen Sie erst die Sicherheitshinweise im *Produktinformationshandbuch*.

**⚠ VORSICHT:** Um elektrische Schläge zu vermeiden, trennen Sie vor dem Entfernen der Abdeckung den Computer immer von der Steckdose.

**➡ HINWEIS:** Gehen Sie beim Öffnen der Computerabdeckung sehr vorsichtig vor, um nicht versehentlich Kabelverbindungen der Systemplatine zu trennen.

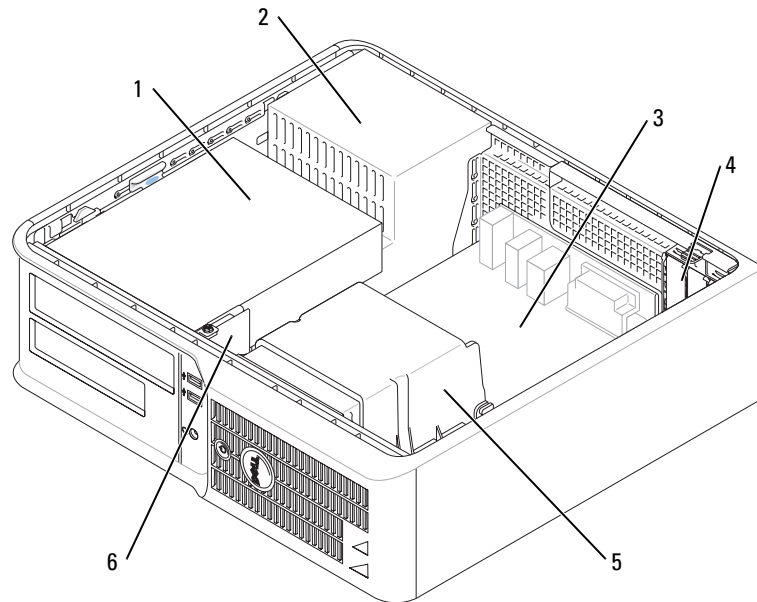

1 Laufwerkschacht  
(CD/DVD, Diskette und  
Festplatte)

2 Netzteil

3 Systemplatine

4 Kartensteckplätze

5 Kühlkörperbaugruppe

6 Vordere E/A-Leiste

## Komponenten der Systemplatine

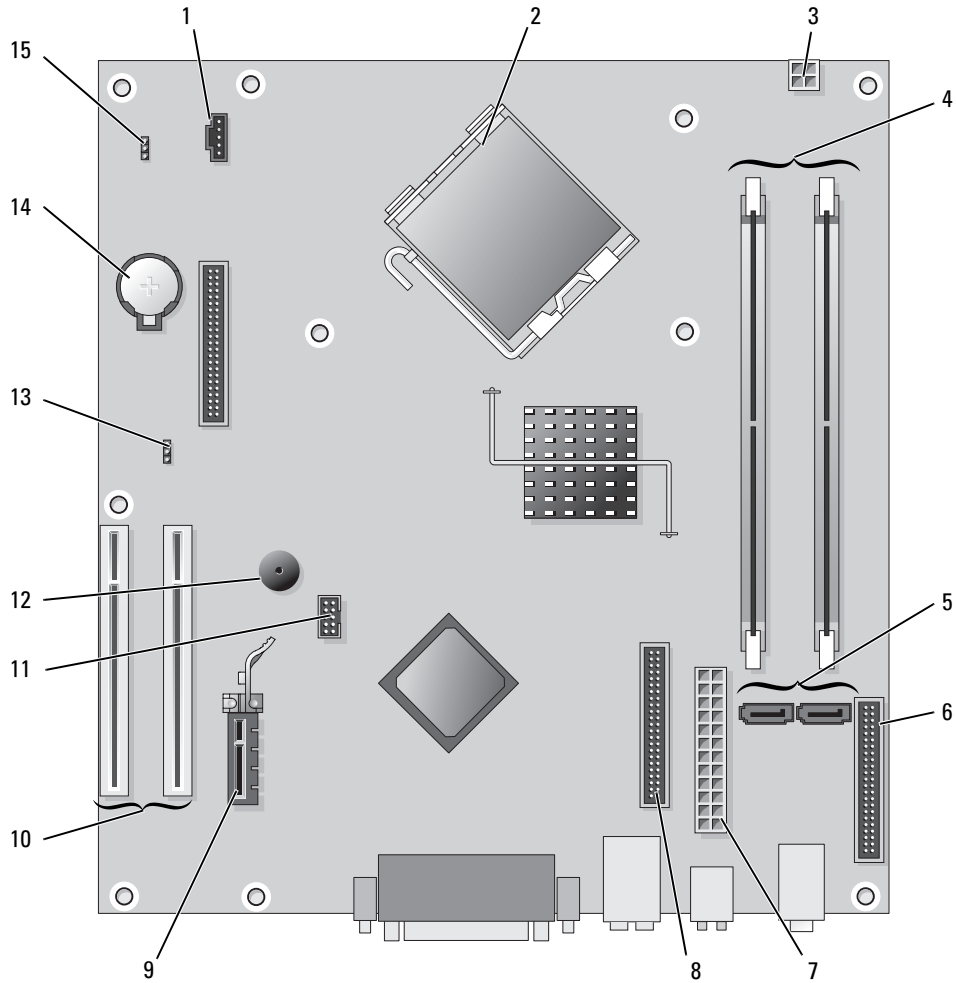





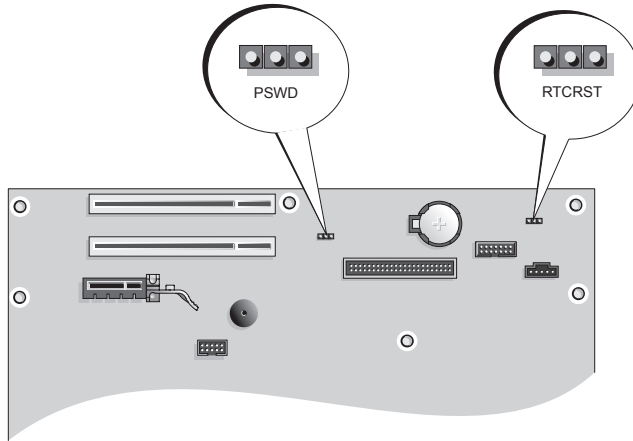

- |   |   |    |                                      |
|---|---|----|--------------------------------------|
| 1 | Lüfteranschluss (FAN)   | 9  | PCI-Express x1-Kartensteckplatz      |
| 2 | Mikroprozessoranschluss (CPU)                                   | 10 | PCI-Kartensteckplatz (2)             |
| 3 | Netzanschluss (12VPOWER)  | 11 | Flexbay-USB-Anschluss                |
| 4 | Speichermodulanschlüsse (DIMM_1, DIMM_2)                        | 12 | Piezo-Lautsprecher                   |
| 5 | Anschlüsse für serielles ATA-Festplattenlaufwerk (SATA0, SATA2) | 13 | Kennwort-Jumper (PSWD)               |
| 6 | Frontblendenanschluss (FNT_PANEL)                               | 14 | Batteriesockel (BATT)                |
| 7 | Netzanschluss (POWER)   | 15 | Jumper für Echtzeituhr-Reset (RTCST) |
| 8 | Anschluss für CD-/DVD-Laufwerk (IDE)                            |    |                                      |

## Jumper-Einstellungen

### Desktop-Computer





Jumper	Einstellung	Beschreibung
PSWD		Die Kennwortfunktionen sind aktiviert (Standard).
		Kennwortfunktionen sind deaktiviert.
RTCRST		Die Echtzeituhr wurde nicht zurückgesetzt (Standard).
		Die Echtzeituhr wurde zurückgesetzt (zeitweise überbrückt).
	 <i>überbrückt</i>	 <i>nicht überbrückt</i>

# Einrichten des Computers

 **VORSICHT:** Bevor Sie irgendwelche in diesem Abschnitt beschriebene Verfahren ausführen, lesen Sie erst die Sicherheitshinweise im *Produktinformationshandbuch*.

 **HINWEIS:** Wenn im Computer eine Erweiterungskarte installiert ist (wie z. B. eine Modemkarte), schließen Sie das entsprechende Kabel an die Netzwerkkarte an, und *nicht* an den Anschluss auf der Computerrückseite.

 **HINWEIS:** Sie können den Computer dabei unterstützen, das System bei optimaler Betriebstemperatur zu betreiben und eine ständige Luftzirkulation um das Gehäuse sicherzustellen, indem Sie den Computer nicht direkt an eine Wand stellen oder in einem geschlossenen Regalsystem platzieren.

 **ANMERKUNG:** Bevor Sie Geräte oder Software installieren, die nicht mit Ihrem Computer ausgeliefert wurden, sollten Sie die mit der Software oder dem Gerät gelieferte Dokumentation lesen oder sich an den Händler wenden, um sicherzustellen, dass die Software bzw. das Gerät mit Ihrem Computer und Betriebssystem kompatibel sind.

 **ANMERKUNG:** Ihr Computer weicht möglicherweise leicht von den folgenden Abbildungen ab.

Um den Computer ordnungsgemäß einzurichten, müssen Sie alle Schritte ausführen. Sehen Sie sich auch die Abbildungen an, die den Anweisungen folgen.

 **HINWEIS:** Eine PS/2-Maus und eine USB-Maus dürfen nicht gleichzeitig verwendet werden.

- 1 Schließen Sie die Tastatur und die Maus an

 **HINWEIS:** Schließen Sie kein Modemkabel an den Netzwerkadapteranschluss an. Die Spannung einer Telefonleitung kann zu Beschädigungen am Netzwerkadapter führen.

- 2 Schließen Sie das Modem oder Netzwerkabel an.

Stecken Sie das Netzwerkabel, nicht aber das Telefonkabel in den Netzwerkanschluss. Wenn Sie über ein optionales Modem verfügen, schließen Sie das Telefonkabel am Modem an.

- 3 Schließen Sie den Bildschirm an.

Richten Sie das Monitorkabel aus und schieben Sie es vorsichtig ein, damit die Anschlussstifte nicht verbogen werden. Ziehen Sie die Flügelschrauben an den Kabelanschlüssen fest.

 **ANMERKUNG:** Bei einigen Bildschirmen befindet sich der Monitoranschluss unterhalb der Bildschirmrückseite. Die Standorte der Anschlüsse können Sie aus der Dokumentation entnehmen, die Sie zusammen mit Ihrem Bildschirm erhalten haben.

- 4 Schließen Sie die Lautsprecher an.

- 5 Schließen Sie Computer, Bildschirm und Geräte an das Stromversorgungskabel an und stecken Sie das jeweils andere Ende in eine Stromsteckdose.

 **HINWEIS:** Um zu vermeiden, dass der Computer durch eine falsche Einstellung des Spannungswahlschalters beschädigt wird, sollte der manuell eingestellte Wert der ortsüblichen Spannung so weit wie möglich entsprechen.

 **HINWEIS:** In Japan muss der Spannungswahlschalter auf 115 V eingestellt sein.

- 6 Stellen Sie sicher, dass der Spannungswahlschalter der Einstellung für Ihren Standort entspricht.

Ihr Computer ist mit einem manuellen Spannungswahlschalter ausgestattet. Bei Computern mit Spannungswahlschalter auf der Rückseite muss die richtige Betriebsspannung manuell eingestellt werden.

## Aufstellen von Tastatur und Maus

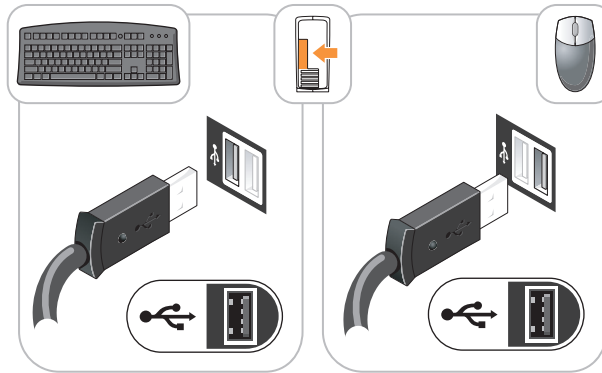

## Anschließen des Bildschirms

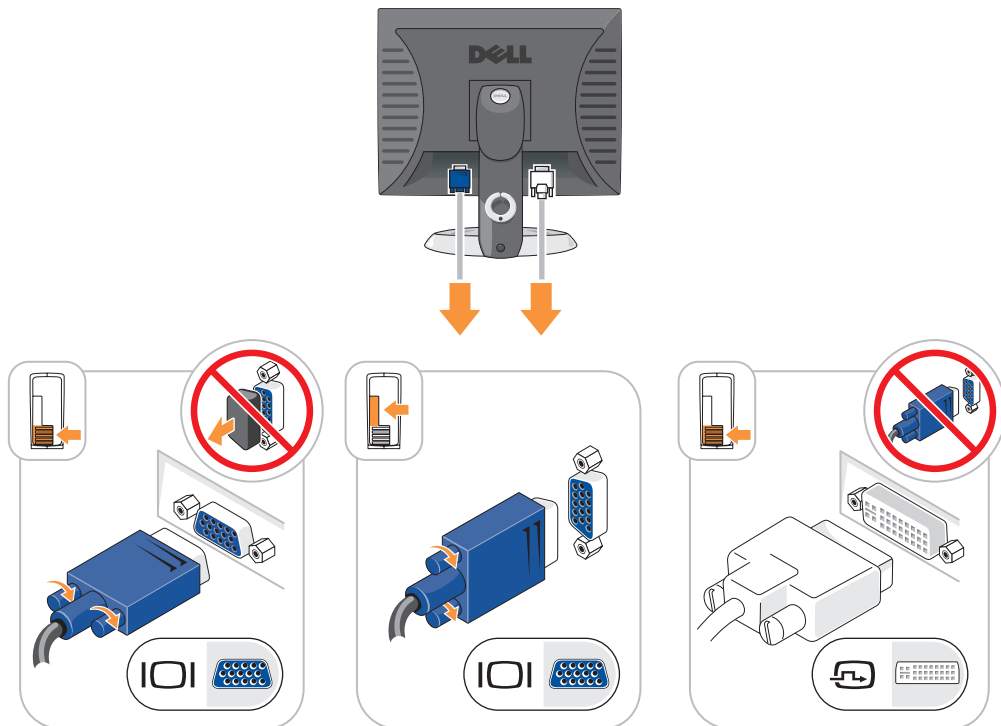



## Stromanschlüsse

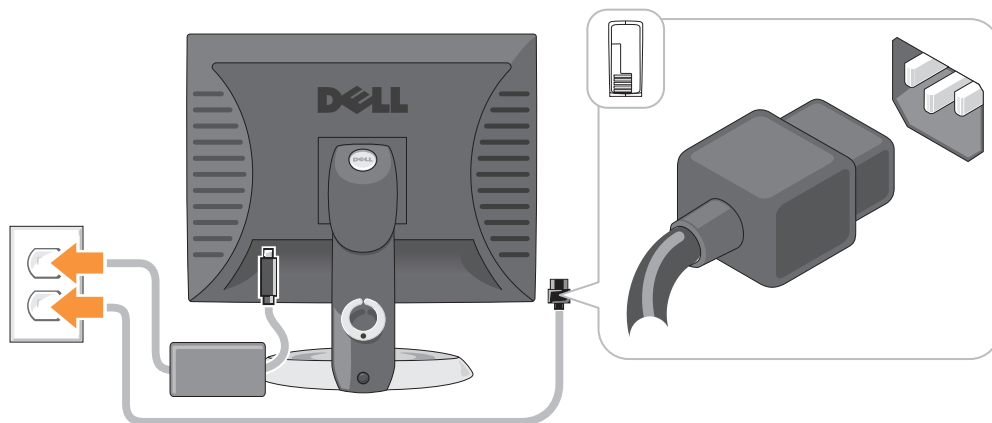

## Störungen beheben

Dell stellt eine Reihe von Hilfswerkzeugen zur Verfügung, die Ihnen bei Problemen mit dem Computer weiterhelfen. Neueste Informationen zur Fehlerbehebung an Ihrem Computer finden Sie auf der Support-Website von Dell unter [support.dell.com](http://support.dell.com).

Wenn Probleme mit dem Computer auftreten, für deren Lösung Sie die Hilfe von Dell benötigen, erstellen Sie eine detaillierte Beschreibung des Fehlers, des Signaltoncodes oder der Diagnoseanzeige. Tragen Sie unten den Express-Servicecode und die Service-Tag-Nummer ein, und rufen Sie Dell von der Nähe Ihres Computers aus an. Informationen zur Kontaktaufnahme mit Dell finden Sie in Ihrem Online-Benutzerhandbuch.

Unter „Informationsquellen“ auf Seite 89 finden Sie ein Beispiel für den Express-Servicecode und die Service-Tag-Nummer.

Express-Servicecode: \_\_\_\_\_

Service-Tag-Nummer: \_\_\_\_\_

## Dell Diagnostics

**⚠ VORSICHT:** Bevor Sie irgendwelche in diesem Abschnitt beschriebene Verfahren ausführen, lesen Sie erst die Sicherheitshinweise im *Produktinformationshandbuch*.

### Wann wird Dell Diagnostics eingesetzt?

Wenn eine Störung am Computer auftritt, führen Sie zuerst die Tests unter „Beheben von Störungen“ in Ihrem Online-Benutzerhandbuch durch und führen Sie das Programm „Dell Diagnostics“ aus, bevor Sie Dell kontaktieren, um technische Hilfe zu erhalten. Informationen zur Kontaktaufnahme mit Dell finden Sie in Ihrem Online-Benutzerhandbuch.

**➡ HINWEIS:** Dell Diagnostics läuft nur auf Dell™-Computern.

Starten Sie das System-Setup-Programm (weitere Anweisungen finden Sie unter „System-Setup-Programm“ in Ihrem *Online-Benutzerhandbuch*), überprüfen Sie die Konfigurationsdaten Ihres Computers und stellen Sie sicher, dass das zu testende Gerät im System-Setup-Programm angezeigt wird und aktiv ist.

Starten Sie Dell Diagnostics entweder von Ihrer Festplatte oder von der optionalen *Drivers and Utilities* CD (auch als ResourceCD bezeichnet).

### Starten von Dell Diagnostics vom Festplattenlaufwerk

- 1 Schalten Sie den Computer ein bzw. führen Sie einen Neustart durch.
- 2 Wenn das DELL-Logo angezeigt wird, drücken Sie sofort <F12>.

 **ANMERKUNG:** Wenn eine Meldung erscheint, dass keine Diagnoseprogrammpartition gefunden wurde, führen Sie Dell Diagnostics über die *Drivers and Utilities* CD (optional) (siehe „Starten von Dell Diagnostics vom Festplattenlaufwerk“ auf Seite 114).

Falls so lange gewartet wurde, bis das Betriebssystem-Logo erscheint, noch warten, bis der Microsoft® Windows®-Desktop angezeigt wird. Fahren Sie danach den Computer herunter und versuchen Sie es erneut.

- 3 Wenn die Liste mit den Startgeräten angezeigt wird, markieren Sie **Starten in die Programmpartition** und drücken Sie auf die <Eingabetaste>.
- 4 Wenn das **Hauptmenü** des Programms Dell Diagnostics erscheint, wählen Sie den gewünschten Test aus.

### Starten von Dell Diagnostics von der Drivers and Utilities CD

- 1 Legen Sie die *Drivers and Utilities* CD.
- 2 Fahren Sie den Computer herunter und starten Sie ihn erneut.  
Wenn das DELL-Logo angezeigt wird, drücken Sie sofort <F12>.

Wenn Sie zu lange warten und das Betriebssystem-Logo eingeblendet wird, warten Sie noch, bis der Windows-Desktop angezeigt wird. Fahren Sie danach den Computer herunter und versuchen Sie es erneut.

 **ANMERKUNG:** Durch die nächsten Schritte wird die Startreihenfolge einmalig geändert. Bei dem nächsten Systemstart startet der Computer entsprechend den im System-Setup angegebenen Geräten.

- 3 Wenn die Liste der startfähigen Geräte angezeigt wird, markieren Sie die Auflistung für das CD/DVD-Laufwerk und drücken Sie auf die <Eingabetaste>.
- 4 Wählen Sie im CD-Startmenü die Auflistung für die Option „CD/DVD Drive“ (CD/DVD-Laufwerk) aus.
- 5 Wählen Sie im angezeigten Menü die Option zum Starten vom CD/DVD-Laufwerk aus.
- 6 Geben Sie 1 ein, um das Menü der *Drivers and Utilities* CD aufzurufen.
- 7 Geben Sie 2 ein, um „Dell Diagnostics“ zu starten.
- 8 Wählen Sie **Run the 32 Bit Dell Diagnostics** (32-Bit-„Dell Diagnostics“ ausführen) aus der Nummernliste aus. Wählen Sie die für Ihren Computer zutreffende Version aus, wenn mehrere Versionen aufgelistet werden.
- 9 Wenn das **Hauptmenü** des Programms Dell Diagnostics erscheint, wählen Sie den gewünschten Test aus.

## Hauptmenü des Programms Dell Diagnostics

- 1 Nachdem Dell Diagnostics geladen wurde und der Bildschirm **Hauptmenü** erscheint, klicken Sie auf die Schaltfläche für die gewünschte Option.

Option	Funktion
Express Test (Schnelltest)	Es wird ein Schnelltest der Geräte durchgeführt. Dieser Test dauert normalerweise etwa 10 bis 20 Minuten. Es ist keine Benutzeraktion erforderlich. Führen Sie den <b>Express Test</b> (Schnelltest) zuerst aus, um die Möglichkeit zum schnellen Auffinden des Problems zu erhöhen.
Extended Test (Erweiterter Test)	Es wird ein ausführlicher Test der Geräte durchgeführt. Dieser Test dauert normalerweise mindestens eine Stunde und erfordert die Beantwortung einiger Fragen.
Custom Test (Benutzerdefinierter Test)	Es wird ein bestimmtes Gerät geprüft. Die auszuführenden Tests können vom Benutzer angepasst werden.
Symptom Tree (Problemübersicht)	Listet die am häufigsten vorkommenden Symptome auf und lässt zu, dass Sie einen Test wählen, der auf dem Symptom der vorliegenden Störung basiert.

- 2 Wenn beim Test eine Störung gefunden wird, wird eine Meldung mit dem Fehlercode und eine Beschreibung der Störung angezeigt. Notieren Sie den Fehlercode und die Problembeschreibung und folgen Sie den Anweisungen auf dem Bildschirm.

Kann das Problem nicht gelöst werden, wenden Sie sich an Dell. Informationen zur Kontaktaufnahme mit Dell finden Sie in Ihrem *Online-Benutzerhandbuch*.



**ANMERKUNG:** Die Service-Tag-Nummer des Computers finden Sie im oberen Bereich der einzelnen Testanzeigen. Wenn Sie bei Dell anrufen, fragt Sie der Technische Support nach der Service-Tag-Nummer.

- 3 Klicken Sie beim Ausführen eines Tests der Option **Custom Test** (Benutzerdefinierter Test) oder **Symptom Tree** (Symptomstruktur) auf die in der folgenden Tabelle beschriebene zutreffende Registerkarte, um weitere Informationen zu erhalten.

Registerkarte	Funktion
Results (Ergebnisse)	Es werden die Testergebnisse und möglicherweise gefundene Probleme angezeigt.
Errors (Fehler)	Es werden die gefundenen Fehler, die Fehlercodes und eine Beschreibung des Problems angezeigt.
Help (Hilfe)	Beschreibt den Test und verweist auf mögliche Voraussetzungen für die Durchführung des Tests.
Configuration (Konfiguration)	Die Hardware-Konfiguration der ausgewählten Geräte wird angezeigt. Dell Diagnostics sammelt über das System-Setup-Programm, den Speicher und verschiedene interne Tests Konfigurationsinformationen für alle Geräte. Diese werden in der Geräteliste auf der linken Seite angezeigt. In der Geräteliste werden möglicherweise nicht die Namen aller Geräte angezeigt, die im Computer installiert oder daran angeschlossen sind.
Parameters (Parameter)	Sie können den Test durch Änderungen an den Einstellungen an Ihre Bedürfnisse anpassen.

- 4 Wenn die Tests abgeschlossen sind, wenn Sie Dell Diagnostics von der optionalen *Drivers and Utilities* CD ausführen, die CD aus dem Laufwerk entfernen.
- 5 Schließen Sie den Testbildschirm und kehren Sie zum **Hauptmenü** zurück. Schließen Sie zum Beenden von „Dell Diagnostics“ und zum Neustart des Computers das **Hauptmenü**.

## Systemanzeigen

Die Stromversorgungsanzeige könnte auf ein Problem mit dem Computer hinweisen.













<b>Stromversorgungslicht</b>	<b>Problembeschreibung</b>	<b>Lösungsvorschlag</b>
Stetig grün leuchtend	Der Computer wird mit Strom versorgt und arbeitet ordnungsgemäß.	Keine Korrekturmaßnahme erforderlich
Grün blinkend	Der Computer befindet sich im Energiesparmodus.	Drücken Sie den Netzschalter, bewegen Sie die Maus, oder drücken Sie eine beliebige Taste auf der Tastatur, um den Computer wieder zu aktivieren.
Blinkt einige Male grün und erlischt dann	Es liegt ein Konfigurationsfehler vor.	Prüfen Sie die Diagnoseanzeigen, um festzustellen, ob sich das genaue Problem ausfindig machen lässt (siehe „Diagnoseanzeigen“ auf Seite 117).
Stetig gelb leuchtend	Dell Diagnostics führt einen Test durch, oder eine Komponente auf der Systemplatine ist möglicherweise fehlerhaft oder wurde nicht richtig installiert.	Warten Sie bei Ausführung von Dell Diagnostics, bis die Tests vollständig abgeschlossen sind. Prüfen Sie die Diagnoseanzeigen, um festzustellen, ob sich das genaue Problem ausfindig machen lässt (siehe „Diagnoseanzeigen“ auf Seite 117). Startet der Computer nicht, wenden Sie sich an Dell, um technische Unterstützung anzufordern. Informationen zur Kontaktaufnahme mit Dell finden Sie im <i>Online-Benutzerhandbuch</i> .
Gelb blinkend	Es ist ein Ausfall bei der Stromversorgung oder der Systemplatine aufgetreten.	Überprüfen Sie die Diagnoseanzeigen um festzustellen, ob das Problem ausfindig gemacht werden kann (siehe „Diagnoseanzeigen“ auf Seite 117; siehe „Probleme mit der Stromversorgung“ in Ihrem <i>Online-Benutzerhandbuch</i> ).
Stetig grün leuchtend, Signaltoncode während des POST	Beim Ausführen des BIOS wurde ein Fehler erkannt.	Unter „Signaltoncodes“ auf Seite 120 finden Sie Anleitungen zur Diagnose des Signaltoncodes. Überprüfen Sie auch die Diagnoseanzeigen um festzustellen, ob es sich um ein bekanntes Problem handelt.
Stromanzeige stetig grün leuchtend, kein Signaltoncode oder keine Anzeige während des POST	Der Bildschirm oder die Grafikkarte ist möglicherweise fehlerhaft oder nicht ordnungsgemäß installiert.	Überprüfen Sie die Diagnoseanzeigen, um festzustellen, ob das bestimmte Problem erkannt wurde.
Stromversorgungslicht stetig grün leuchtend, kein Signaltoncode während des POST, Computer stürzt bei POST ab	Eine auf der Systemplatine integrierte Komponente ist möglicherweise fehlerhaft.	Überprüfen Sie die Diagnoseanzeigen, um festzustellen, ob das bestimmte Problem erkannt wurde. Wenn Sie das Problem nicht finden können, wenden Sie sich an Dell, um technische Unterstützung anzufordern. Informationen zur Kontaktaufnahme mit Dell finden Sie im <i>Online-Benutzerhandbuch</i> .

# Diagnoseanzeigen





 **VORSICHT:** Bevor Sie irgendwelche in diesem Abschnitt beschriebene Verfahren ausführen, lesen Sie erst die Sicherheitshinweise im *Produktinformationshandbuch*.

Um Ihnen die Behebung einer Störung zu erleichtern, verfügt Ihr Computer an der Vorder- oder Rückseite über vier Anzeigen, die mit „1“, „2“, „3“, und „4“ gekennzeichnet sind. Die Anzeigen können ausgeschaltet sein oder grün leuchten. Wenn der Computer normal hochfährt, ändern sich die Muster oder Codes der Anzeigen, sobald der Startvorgang abgeschlossen ist. Wenn der Einschalt-Selbsttest des Systemstarts erfolgreich war, leuchten alle vier Anzeigen kurz grün auf und werden dann abgeschaltet. Wenn beim Abarbeiten der POST-Routine ein Fehler auftritt, geben die von den LEDs angezeigten Muster einen Hinweis auf den Vorgang, bei dem der Fehler aufgetreten ist. Wenn der Computer nach dem Einschalt-Selbsttest eine Fehlfunktion aufweist, zeigen die Diagnoseanzeigen nicht die Ursache der Fehlfunktion an.

 **ANMERKUNG:** Die Ausrichtung der Diagnoseanzeigen variiert möglicherweise in Abhängigkeit vom Systemtyp. Die Diagnoseanzeigen können entweder vertikal oder horizontal angezeigt werden.

Leuchtmuster	Problembeschreibung	Lösungsvorschlag
   	Der Computer ist entweder abgeschaltet oder ein Pre-BIOS-Fehler ist aufgetreten. Die Diagnoseanzeigen leuchten nicht, wenn der Computer das Betriebssystem ordnungsgemäß gestartet hat.	Schließen Sie den Computer an eine funktionierende Steckdose an, und drücken Sie den Netzschalter.
   	Es ist möglicherweise ein BIOS-Fehler aufgetreten; der Computer befindet sich im Wiederherstellungsmodus.	Führen Sie das BIOS-Wiederherstellungsprogramm aus, warten Sie, bis die Wiederherstellung abgeschlossen ist, und starten Sie den Computer neu.
   	Möglicherweise ist ein Fehler im Prozessor aufgetreten.	Installieren Sie den Prozessor erneut und starten Sie den Computer neu. Informationen, wie Sie den Prozessor neu installieren, finden Sie in Ihrem <i>Online-Benutzerhandbuch</i> .

Leuchtmuster	Problembeschreibung	Lösungsvorschlag
① ② ③ ④	Die Speichermodule wurden erkannt, es ist jedoch ein Speicherfehler aufgetreten.	<ul style="list-style-type: none"> <li>• Wenn ein Speichermodul installiert ist, installieren Sie dieses neu und starten dann den Computer neu. Weitere Informationen zur erneuten Installation der Speichermodule finden Sie in Ihrem <i>Online-Benutzerhandbuch</i>.</li> <li>• Wenn zwei oder mehr Speichermodule installiert sind, entfernen Sie die Module, installieren ein Modul neu und starten dann den Computer neu. Installieren Sie ein weiteres Modul neu, wenn der Computer beim Neustart normal hochfährt. Fahren Sie damit fort, bis Sie ein fehlerhaftes Modul identifiziert oder alle Module fehlerfrei neu installiert haben.</li> <li>• Installieren Sie gegebenenfalls ordnungsgemäß funktionierende Speichermodule des gleichen Typs in Ihrem Computer.</li> <li>• Wenn das Problem fortbesteht, wenden Sie sich an Dell. Informationen zur Kontaktaufnahme mit Dell finden Sie in Ihrem <i>Online-Benutzerhandbuch</i>.</li> </ul>
① ② ③ ④	Möglicherweise ist ein Fehler bei der Grafikkarte aufgetreten.	<ul style="list-style-type: none"> <li>• Wenn der Computer mit einer Grafikkarte ausgestattet ist, entfernen Sie die Karte, installieren Sie sie neu und starten Sie den Computer neu.</li> <li>• Wenn das Problem fortbesteht, installieren Sie eine Grafikkarte, die nachweislich funktioniert, und starten Sie den Computer neu.</li> <li>• Wenn das Problem fortbesteht oder der Computer eine integrierte Grafikkarte besitzt, wenden Sie sich an Dell. Informationen zur Kontaktaufnahme mit Dell finden Sie in Ihrem <i>Online-Benutzerhandbuch</i>.</li> </ul>
① ② ③ ④	Ein möglicher Disketten- oder Festplattenlaufwerkfehler ist aufgetreten.	Schließen Sie alle Strom- und Datenkabel erneut an und starten Sie den Computer neu.
① ② ③ ④	Ein möglicher USB-Fehler ist aufgetreten.	Installieren Sie alle USB-Komponenten neu, überprüfen Sie die Kabelverbindungen und starten Sie anschließend den Computer neu.

Leuchtmuster	Problembeschreibung	Lösungsvorschlag
	<p>Es wurden keine Speichermodule erkannt.</p>	<ul style="list-style-type: none"> <li>• Wenn ein Speichermodul installiert ist, installieren Sie dieses neu und starten dann den Computer neu. Weitere Informationen zur erneuten Installation der Speichermodule finden Sie in Ihrem <i>Online-Benutzerhandbuch</i>.</li> <li>• Wenn zwei oder mehr Speichermodule installiert sind, entfernen Sie die Module, installieren ein Modul neu und starten dann den Computer neu. Installieren Sie ein weiteres Modul neu, wenn der Computer beim Neustart normal hochfährt. Fahren Sie damit fort, bis Sie ein fehlerhaftes Modul identifiziert oder alle Module fehlerfrei neu installiert haben.</li> <li>• Installieren Sie gegebenenfalls ordnungsgemäß funktionierende Speichermodule des gleichen Typs in Ihrem Computer.</li> <li>• Wenn das Problem fortbesteht, wenden Sie sich an Dell. Informationen zur Kontaktaufnahme mit Dell finden Sie in Ihrem <i>Online-Benutzerhandbuch</i>.</li> </ul>
	<p>Die Speichermodule wurden erkannt, es besteht jedoch ein Speicherkonfigurations- oder Kompatibilitätsfehler.</p>	<ul style="list-style-type: none"> <li>• Vergewissern Sie sich, dass keine besonderen Anforderungen für die Anordnung der Speichermodule/Speicheranschlüsse bestehen.</li> <li>• Stellen Sie sicher, dass die Speichermodule, die Sie installieren wollen, mit dem Computer kompatibel sind.</li> <li>• Wenn das Problem fortbesteht, wenden Sie sich an Dell. Informationen zur Kontaktaufnahme mit Dell finden Sie in Ihrem <i>Online-Benutzerhandbuch</i>.</li> </ul>
	<p>Ein Fehler ist aufgetreten.</p> <p>Dieses Muster wird auch angezeigt, wenn Sie das System-Setup-Programm aufrufen; es deutet daher nicht notwendigerweise auf ein Problem hin.</p>	<ul style="list-style-type: none"> <li>• Vergewissern Sie sich, dass die Kabel vom Festplattenlaufwerk, CD-Laufwerk und DVD-Laufwerk richtig an der Systemplatine angeschlossen sind.</li> <li>• Überprüfen Sie die auf dem Bildschirm angezeigte Computermeldung.</li> <li>• Wenn das Problem fortbesteht, wenden Sie sich an Dell. Informationen zur Kontaktaufnahme mit Dell finden Sie in Ihrem <i>Online-Benutzerhandbuch</i>.</li> </ul>
	<p>Nach Abschluss des Einschalt-Selbsttests leuchten alle vier Diagnoseanzeigen kurz grün auf, bevor sie ausgeschaltet werden und damit einen normalen Betriebszustand anzeigen.</p>	<p>Keine.</p>

## Signaltoncodes

Während des Startvorgangs gibt der Computer möglicherweise eine Reihe von Signaltönen ab, wenn auf dem Bildschirm keine Fehlermeldungen oder Probleme angezeigt werden können. Anhand dieser Reihe von Signaltönen, die auch als Signaltoncode bezeichnet werden, lässt sich ein Problem identifizieren. Ein Signalcode (Code 1-3-1) besteht beispielsweise aus einem einzelnen Signaltone, einer Folge von drei Signaltönen und wieder einem einzelnen Signaltone. Dieser Signalcode weist auf ein Speicherproblem beim Computer hin.

Der Computer gibt während des Startvorgangs Signaltöne aus:

- 1 Notieren Sie den Signaltoncode.
- 2 Lesen Sie „Dell Diagnostics“ auf Seite 113, um eine gravierendere Ursache zu ermitteln.
- 3 Wenden Sie sich an Dell, falls Sie technische Unterstützung brauchen. Informationen zur Kontaktaufnahme mit Dell finden Sie in Ihrem *Online-Benutzerhandbuch*.

Code	Ursache	Code	Ursache
1-1-2	Registerfehler im Mikroprozessor	3-1-4	Fehler beim Slave-Interruptmaskenregister
1-1-3	NVRAM Lese-/Schreibfehler	3-2-2	Ladefehler des Interrupt-Vektors
1-1-4	ROM-BIOS-Prüfsummenfehler	3-2-4	Fehler beim Testen des Tastatur-Controllers
1-2-1	Programmierbarer Intervallzeitgeberfehler	3-3-1	Unterbrechung der NVRAM-Stromversorgung
1-2-2	DMA-Initialisierungsfehler	3-3-2	Unzulässige NVRAM-Konfiguration
1-2-3	DMA-Seitenregister-Schreib-/Lese-Fehler	3-3-4	Fehler beim Testen des Videospeichers
1-3	Fehler beim Testen des Videospeichers	3-4-1	Bildschirminitialisierung versagt
1-3-1 bis 2-4-4	Speicher wird nicht ordnungsgemäß erkannt oder verwendet	3-4-2	Bildschirmneuezeichnung versagt
3-1-1	Fehler beim Slave-DMA-Register	3-4-3	Fehler bei der Suche nach dem Video-ROM
3-1-2	Fehler beim Master-DMA-Register	4-2-1	Kein Zeitgeber-Tick
3-1-3	Fehler beim Master-Interruptmaskenregister	4-2-2	Fehler beim Herunterfahren
4-2-3	Gate A20 versagt	4-4-1	Fehler beim Testen der seriellen oder parallelen Ports
4-2-4	Unexpected interrupt in protected mode (Unerwarteter Interrupt im geschützten Modus)	4-4-2	Fehler beim Dekomprimieren von Code im Shadow-RAM
4-3-1	Speicherfehler oberhalb von Adresse 0FFFFh	4-4-3	Fehler beim Testen des mathematischen Coprozessors
4-3-3	Zeitgeber-Chipzähler 2 ausgefallen	4-4-4	Fehler beim Cache-Speichertest
4-3-4	Time-of-day clock stopped (Tagesuhr angehalten)		



## Beheben von Software- und Hardware-Inkompatibilitäten

Wenn ein Gerät während des Betriebssystem-Setups nicht erkannt wird oder zwar erkannt, aber nicht korrekt konfiguriert wird, können Sie die Inkompatibilität mit dem „Ratgeber bei Hardware-Konflikten“ beheben.

- 1 Klicken Sie auf die Schaltfläche **Start** und anschließend auf **Hilfe und Support**.
- 2 Geben Sie im Feld **Suchen** den Begriff **Ratgeber bei Hardware-Konflikten** ein, und klicken Sie anschließend auf den Pfeil, um mit der Suche zu beginnen.
- 3 In der Liste **Suchergebnisse** klicken Sie auf **Ratgeber bei Hardware-Konflikten**.
- 4 Klicken Sie in der Liste **Ratgeber bei Hardware-Konflikten** auf **Ein Hardware-Konflikt auf dem Computer muss aufgehoben werden** und dann auf **Weiter**.

## Verwenden der Microsoft Windows XP-Systemwiederherstellung

Das Betriebssystem Microsoft Windows XP bietet die Möglichkeit der Systemwiederherstellung, damit Sie Ihren Computer nach Änderungen an der Hardware und Software oder sonstiger Systemeinstellungen wieder in einen früheren Betriebszustand zurückversetzen können (ohne dabei die Arbeitsdateien zu beeinträchtigen), wenn die vorgenommenen Änderungen den Computer in einem unerwünschten Betriebszustand gelassen haben. Informationen über die Verwendung der Systemwiederherstellung finden Sie im Hilfe- und Supportcenter von Windows. Hinweise zum Zugriff auf das Hilfe- und Supportcenter von Windows finden Sie auf „Hilfe- und Supportcenter von Windows“ auf Seite 92.

 **HINWEIS:** Erstellen Sie von allen Arbeitsdateien regelmäßig Sicherungskopien. Ihre Arbeitsdateien können durch die Systemwiederherstellung nicht überwacht oder wiederhergestellt werden.

### Erstellen einer Wiederherstellungsreferenz

- 1 Klicken Sie auf die Schaltfläche **Start** und anschließend auf **Hilfe und Support**.
- 2 Klicken Sie auf **Systemwiederherstellung**.
- 3 Befolgen Sie die Anleitungen auf dem Bildschirm.

### Zurückversetzen des Computers in einen früheren Betriebszustand

 **HINWEIS:** Speichern und schließen Sie alle geöffneten Dateien und beenden Sie alle geöffneten Programme, bevor Sie den Computer in einen früheren Betriebszustand zurückversetzen. Ändern, öffnen oder löschen Sie keine Dateien oder Programme, bis die Systemwiederherstellung vollständig abgeschlossen ist.

- 1 Klicken Sie auf die Schaltfläche **Start**, zeigen Sie auf **Alle Programme** → **Zubehör** → **Systemprogramme**, und klicken Sie dann auf **Systemwiederherstellung**.
- 2 Stellen Sie sicher, dass die Option **Restore my computer to an earlier time** (Computer zu einem früheren Zeitpunkt wiederherstellen) ausgewählt ist, und klicken Sie auf **Weiter**.
- 3 Klicken Sie auf das Kalenderdatum des Betriebssystemzustands, zu dem der Computer wiederhergestellt werden soll.

Im Fenster **Eine Wiederherstellungsreferenz wählen** können Sie den Kalender verwenden, um Wiederherstellungsreferenzen anzuzeigen und auszuwählen. Alle Kalenderdaten, für die Wiederherstellungsreferenzen vorhanden sind, werden fett formatiert dargestellt.

- 4 Wählen Sie eine Wiederherstellungsreferenz aus und klicken Sie auf **Weiter**.

Wenn für das Kalenderdatum nur eine einzige Wiederherstellungsreferenz existiert, wird diese automatisch ausgewählt. Klicken Sie bei zwei oder mehreren Wiederherstellungsreferenzen auf die gewünschte Wiederherstellungsreferenz.

- 5 Klicken Sie auf **Weiter**.

Der Bildschirm **Wiederherstellung abgeschlossen** wird angezeigt, nachdem die Systemwiederherstellung das Sammeln von Daten abgeschlossen hat. Anschließend startet der Computer neu.

- 6 Klicken Sie nach dem Neustart auf **OK**.

Um die Wiederherstellungsreferenz zu ändern, können Sie entweder die Schritte mit einer anderen Wiederherstellungsreferenz wiederholen oder die Wiederherstellung rückgängig machen.

#### **Zurücksetzen der letzten Systemwiederherstellung**



**HINWEIS:** Speichern und schließen Sie alle geöffneten Dateien, und beenden Sie alle geöffneten Programme, bevor Sie die letzte Systemwiederherstellung rückgängig machen. Ändern, öffnen oder löschen Sie keine Dateien oder Programme, bis die Systemwiederherstellung vollständig abgeschlossen ist.

- 1 Klicken Sie auf die Schaltfläche **Start**, zeigen Sie auf **Alle Programme** → **Zubehör** → **Systemprogramme**, und klicken Sie dann auf **Systemwiederherstellung**.
- 2 Klicken Sie auf **Letzte Wiederherstellung rückgängig machen** und auf **Weiter**.
- 3 Klicken Sie auf **Weiter**.

Das Fenster **Systemwiederherstellung** wird angezeigt. Anschließend startet der Computer neu.

- 4 Klicken Sie nach dem Neustart auf **OK**.

#### **Aktivieren der Systemwiederherstellung**

Wenn Sie Windows XP bei weniger als 200 MB freiem Festplattenspeicherplatz installieren, ist die Systemwiederherstellung automatisch deaktiviert. So stellen Sie fest, dass die Systemwiederherstellung aktiv ist:

- 1 Klicken Sie auf die Schaltfläche **Start** und anschließend auf **Systemsteuerung**.
- 2 Klicken Sie auf **Leistung und Wartung**.
- 3 Klicken Sie auf **System**.
- 4 Klicken Sie auf die Registerkarte **Systemwiederherstellung**.
- 5 Stellen Sie sicher, dass die Option **Systemwiederherstellung deaktivieren** nicht markiert ist.

## Neuinstallation von Microsoft Windows XP

### Vorbereitung

 **ANMERKUNG:** Die Anweisungen in diesem Dokument wurden für die Windows Standardansicht in Windows XP Home Edition geschrieben. Die Schritte werden daher anders sein, wenn Sie Ihren Dell-Computer zur klassischen Ansicht wechseln oder Windows XP Professional verwenden.

Wenn Sie das Betriebssystem Windows XP neu installieren möchten, um ein Problem mit einem neu installierten Treiber zu beheben, probieren Sie zunächst die Rücksetzfunktion von Windows XP.

- 1 Klicken Sie auf die Schaltfläche **Start** und auf **Systemsteuerung**.
- 2 Klicken Sie bei **Wählen Sie eine Kategorie** auf **Leistung und Wartung**.
- 3 Klicken Sie auf **System**.
- 4 Klicken Sie im Bildschirm **Systemeigenschaften** auf die Registerkarte **Hardware**.
- 5 Klicken Sie auf **Geräte-Manager**.
- 6 Klicken Sie mit der rechten Maustaste auf die Geräte, für die ein neuer Treiber installiert wurde, und anschließend auf **Eigenschaften**.
- 7 Klicken Sie auf die Registerkarte **Treiber**.
- 8 Klicken Sie auf **Rücksetzfunktion**.

Verwenden Sie die Systemwiederherstellung, wenn die Rücksetzfunktion für Gerätetreiber das Problem nicht löst (siehe „Verwenden der Microsoft Windows XP-Systemwiederherstellung“ auf Seite 121), um das Betriebssystem wieder in den Zustand vor der Installation des neuen Treibers zurückzusetzen.

 **ANMERKUNG:** Die *Drivers and Utilities* CD enthält die Treiber, die während der Montage des Computers installiert wurden. Verwenden Sie die *Drivers and Utilities* CD zum Laden von allen erforderlichen Treibern, einschließlich der erforderlichen Treiber, wenn Sie über einen Computer mit RAID-Controller verfügen.

### Neu Installieren von Windows XP

 **HINWEIS:** Wenn Sie Windows XP neu installieren, müssen Sie das Windows XP Service Pack 1 oder höher verwenden.

 **HINWEIS:** Vor der Installation erstellen Sie erst eine Sicherungskopie der Daten auf dem ersten Festplattenlaufwerk. In herkömmlichen Festplattenlaufwerkkonfigurationen handelt es sich bei dem ersten Festplattenlaufwerk um das zuerst vom Computer erkannte Laufwerk.

Zum neu Installieren von Windows XP benötigen Sie Folgendes:

- Dell-Betriebssystem-CD
- Dell *Drivers and Utilities* CD

Führen Sie zum neu Installieren von Windows XP die Anweisungen in den folgenden Abschnitten in der angegebenen Reihenfolge aus.

Der Neuinstallationsvorgang kann 1 bis 2 Stunden in Anspruch nehmen. Nach der Neuinstallation des Betriebssystems müssen Sie auch die Gerätetreiber, das Virenschutzprogramm und andere Software neu installieren.

- ➔ **HINWEIS:** Die *Betriebssystem*-CD-ROM bietet Optionen zur Neuinstallation von Windows XP. Mit diesen Optionen können Dateien überschrieben und Programme beeinträchtigt werden, die auf der Festplatte installiert sind. Installieren Sie deshalb Windows XP nur dann neu, wenn Sie von einem Mitarbeiter des technischen Supports von Dell dazu angewiesen wurden.
- ➔ **HINWEIS:** Um Konflikte zu vermeiden, muss vor der Neuinstallation von Windows XP auf dem System vorhandene Virenschutz-Software deaktiviert werden. Anleitungen dazu finden Sie in der Dokumentation der jeweiligen Software.

### Starten von der Betriebssystem-CD

- 1 Speichern und schließen Sie alle geöffneten Dateien und beenden Sie alle geöffneten Programme.
- 2 Legen Sie die *Betriebssystem*-CD ein. Klicken Sie auf **Beenden**, wenn die Meldung `Windows XP installieren` angezeigt wird.
- 3 Starten Sie den Computer neu.
- 4 Drücken Sie <F12> sofort nachdem das Logo von DELL erscheint.  
Falls bereits das Logo des Betriebssystems angezeigt wird, warten Sie, bis der Windows-Desktop erscheint, fahren Sie den Computer herunter, und versuchen Sie es noch einmal.
- 5 Wählen Sie mit den Pfeiltasten **CD-ROM** aus und drücken Sie dann die **EINGABETASTE**.
- 6 Drücken Sie eine beliebige Taste, wenn die Meldung `Press any key to boot from CD` (Drücken Sie eine beliebige Taste, um von CD zu starten) angezeigt wird.

### Windows XP Setup

- 1 Wenn der Bildschirm **Windows XP Setup** angezeigt wird, drücken Sie die Eingabetaste, um **Windows jetzt einrichten** auszuwählen.
- 2 Lesen Sie die Informationen auf der Anzeige **Microsoft Windows-Lizenzvereinbarung** und drücken Sie <F8>, um die Lizenzvereinbarung anzunehmen.
- 3 Wenn auf Ihrem Computer bereits Windows XP installiert ist und Ihre aktuellen Windows XP-Daten wiederhergestellt werden sollen, geben Sie `r` ein, um die Reparaturoption auszuwählen, und entnehmen Sie dann die CD dem Laufwerk.
- 4 Wenn Sie eine neue Kopie von Windows XP installieren möchten, drücken Sie <Esc>, um diese Option zu wählen.
- 5 Drücken Sie die <Eingabetaste> um die markierte (empfohlene) Partition auszuwählen und folgen Sie den Anweisungen auf dem Bildschirm.

Der Bildschirm **Windows XP Setup** wird angezeigt und das Betriebssystem beginnt damit, Dateien zu kopieren und die Geräte zu installieren. Der Computer wird automatisch mehrmals neu gestartet.

 **ANMERKUNG:** Die zur Installation benötigte Zeit hängt von der Größe der Festplatte und der Geschwindigkeit des Computers ab.

➔ **HINWEIS:** Drücken Sie keine Taste, während die folgende Meldung angezeigt wird:  
Drücken Sie eine beliebige Taste, um von der CD zu starten.

- 6 Wenn der Dialog **Regions- und Sprachoptionen** angezeigt wird, wählen Sie die Einstellungen für Ihren Standort aus und klicken Sie anschließend auf **Weiter**.
- 7 Geben Sie im Fenster **Benutzerinformationen** Ihren Namen und Ihre Firma (optional) an und klicken Sie anschließend auf **Weiter**.
- 8 Geben Sie im Fenster **Computer Name and Administrator Password** (Computernamen und Administrator-Kennwort) einen Computernamen ein (oder akzeptieren Sie den bereits vorgegebenen), sowie ein Kennwort, und klicken Sie auf **Next**.
- 9 Wenn der Bildschirm **Modemwählinformationen** angezeigt wird, geben Sie die erforderlichen Informationen ein und klicken Sie auf **Weiter**.
- 10 Geben Sie Im Fenster **Datum- und Uhrzeiteinstellungen** Datum, Uhrzeit und Zeitzone ein und klicken Sie anschließend auf **Weiter**.
- 11 Wenn der Bildschirm **Netzwerkeinstellungen** angezeigt wird, klicken Sie auf **Typisch** und dann auf **Weiter**.
- 12 Wenn Sie Windows XP Professional erneut installieren und weitere Daten zu Ihrer Netzwerkkonfiguration abgefragt werden, machen Sie die entsprechenden Angaben. Wenn Sie Ihre Einstellungen nicht genau kennen, bestätigen Sie die vorgegebenen Werte.  
Windows XP installiert die Komponenten des Betriebssystems und konfiguriert den Computer. Der Computer wird automatisch neu gestartet.



**HINWEIS:** Drücken Sie keine Taste, während die folgende Meldung angezeigt wird:

Drücken Sie eine beliebige Taste, um von der CD zu starten.

- 13 Wenn der **Willkommens-Bildschirm von Microsoft** angezeigt wird, klicken Sie auf **Weiter**.
- 14 Wenn die Meldung **wie wird auf diesem Computer die Verbindung mit dem Internet hergestellt?** angezeigt wird, klicken Sie auf **Überspringen**.
- 15 Wenn die Meldung **Ready to register with Microsoft?** angezeigt wird, wählen Sie **Nein, jetzt nicht** und klicken auf **Weiter**.
- 16 Wenn die Meldung **Wer wird diesen Computer verwenden?** angezeigt wird, können Sie bis zu fünf Benutzer eingeben.
- 17 Klicken Sie auf **Weiter**.
- 18 Klicken Sie auf **Fertig stellen**, um das Setup abzuschließen, und die CD aus dem Laufwerk entnehmen.
- 19 Installieren Sie die entsprechenden Treiber erneut mit der *Drivers and Utilities* CD.
- 20 Installieren Sie die Virenschutz-Software neu.
- 21 Installieren Sie Ihre Programme neu.



**ANMERKUNG:** Zur Neuinstallation und Aktivierung von Programmen der Microsoft Office oder Microsoft Works Suite müssen Sie die Product Key-Nummer, die sich auf der Rückseite der Microsoft Office oder Microsoft Works Suite CD-Hülle befindet, eingeben.

## Verwenden der Drivers and Utilities CD

So verwenden Sie die *Drivers and Utilities* CD (auch als ResourceCD bezeichnet), während Sie das Windows-Betriebssystem ausführen:

 **ANMERKUNG:** Verwenden Sie für den Zugriff auf Gerätetreiber und Benutzer-Dokumentation die *Drivers and Utilities* CD während Windows ausgeführt wird.

- 1 Schalten Sie den Computer ein und warten Sie, bis Windows gestartet wurde.
- 2 Legen Sie die *Drivers and Utilities* CD in das Laufwerk ein.

Wenn Sie die *Drivers and Utilities* CD zum ersten Mal auf diesem Computer verwenden, wird das Fenster **ResourceCD Installation** (Installation der ResourceCD) geöffnet, das Sie über den Beginn der Installation der *Drivers and Utilities* CD informiert.

- 3 Klicken Sie auf **OK**, um fortzufahren.  
Folgen Sie den Bildschirmanweisungen des Installationsprogramms, um die Installation abzuschließen.
- 4 Klicken Sie im Bildschirm **Welcome Dell System Owner** (Herzlichen Glückwunsch zum Kauf Ihres Dell Systems) auf **Next** (Weiter).
- 5 Treffen Sie eine geeignete Auswahl für **System Model** (Systemmodell), **Operating System** (Betriebssystem), **Device Type** (Gerätetyp) und **Topic** (Thema).

### Treiber für Ihren Computer

So erhalten Sie eine Liste der Gerätetreiber für Ihren Computer:

- 1 Klicken Sie auf **My Drivers** (Meine Treiber) im Drop-Down-Menü **Topic** (Thema).  
Die optionale *Drivers and Utilities* CD prüft die Hardware-Konfiguration des Computers und das Betriebssystem und zeigt dann auf dem Bildschirm eine Liste der Gerätetreiber für Ihre Systemkonfiguration an.
- 2 Wählen Sie den geeigneten Treiber aus und folgen Sie den Anweisungen zum Herunterladen.

Um eine Liste aller verfügbaren Treiber für Ihren Computer anzuzeigen, klicken Sie im Drop-Down-Menü **Topic** (Thema) auf **Drivers** (Treiber).

# Stichwortverzeichnis

## A

Abdeckung  
abnehmen, 101

Anzeigen  
Diagnose, 117  
Stromversorgung, 98  
System, 116

## B

Beheben von Störungen  
Computer auf früheren  
Systemzustand  
wiederherstellen, 121  
Dell Diagnostics, 113  
Diagnoseanzeigen, 117  
Hilfe- und Supportcenter, 92  
Konflikte, 121  
Ratgeber bei, 121  
Signaltoncodes, 120  
Systemanzeigen, 116

Benutzerhandbuch, 90

Betriebssystem  
CD, 92  
Installationshandbuch, 92  
Neuinstallation von Windows  
XP, 123

Betriebssystem-CD, 92

## C

CD  
Betriebssystem, 92

## D

Dell  
Dell Diagnostics, 113  
Support-Website, 91

Dell Premier Support-  
Website, 89, 91

Diagnose  
Dell, 113  
Drivers and Utilities CD, 89  
Signaltoncodes, 120

Dokumentation  
Benutzerhandbuch, 90  
Gerät, 89  
Online, 91  
Produktinformationshandbuch  
, 89  
ResourceCD, 89

Drivers and Utilities CD, 89

## E

Etikett  
Microsoft Windows, 90  
Service-Tag-Nummer, 90

## F

Fehlermeldungen  
Diagnoseanzeigen, 117  
Signaltoncodes, 120  
Systemanzeigen, 116

## G

Garantie, 89

## H

Hardware  
Dell Diagnostics, 113  
Signaltoncodes, 120

Hauptplatine. *Siehe*  
Systemplatine

Hilfe- und Supportcenter, 92

## I

Informationsquellen, 89

Installieren von Teilen  
Ausschalten des  
Computers, 101  
Vorbereitung, 101

## K

- Konflikte
  - Beheben von Software- und Hardware-Inkompatibilitäten, 121

## L

- Laufwerke
  - Liste von, 126

## M

- Microsoft Windows, 90

## N

- neu installieren
  - Drivers and Utilities CD, 89
  - ResourceCD, 89
- Neuinstallation
  - Windows XP, 123

## P

- Probleme
  - Dell Diagnostics, 113
- Probleme. Siehe *Beheben von Störungen*

## R

- Ratgeber bei Hardware-Konflikten, 121

## S

- Service-Tag-Nummer, 90
- Sicherheitshinweise, 89
- Signaltoncodes, 120
- Stromversorgung
  - Anzeige, 98
- Stromversorgungslicht
  - Probleme diagnostizieren, 116
- Systemplatine, 106, 109
- Systemwiederherstellung, 121

## T

- Treiber
  - ResourceCD, 89

## U

- Unterbrechungsanforderungs (IRQ)-Konflikte, 121

## W

- Windows XP
  - Hilfe- und Supportcenter, 92
  - Neuinstallation, 123
  - Ratgeber bei Hardware-Konflikten, 121
  - setup, 124
  - Systemwiederherstellung, 121



Dell™ OptiPlex™ 210L

# Guida di consultazione rapida

Modelli DCSM, DCNE

[www.dell.com](http://www.dell.com) | [support.dell.com](http://support.dell.com)

## N.B., Avvisi e Attenzione



**N.B.** Un N.B. indica informazioni importanti che contribuiscono a migliorare l'utilizzo del computer.



**AVVISO:** Un AVVISO indica un potenziale danno all'hardware o perdita di dati, e suggerisce come evitare il problema.



**ATTENZIONE:** Un messaggio di **ATTENZIONE** indica una possibilità di danno a beni materiali, a persone o addirittura pericolo di morte.

Se si è acquistato un computer Dell™ Serie n, qualsiasi riferimento in questo documento ai sistemi operativi Microsoft® Windows® non è applicabile.

La *Guida di consultazione rapida*, il CD *Drivers and Utilities* e i supporti del sistema operativo sono opzionali e potrebbero non essere spediti con tutti i computer.

## Abbreviazioni ed acronimi

Per un elenco completo delle abbreviazioni e degli acronimi, consultare il file del Glossario nella *Guida dell'utente*.

---

**Le informazioni contenute nel presente documento sono soggette a modifiche senza preavviso.**

© 2005–2006 Dell Inc. Tutti i diritti riservati.

È severamente vietata la riproduzione, con qualsiasi strumento, senza l'autorizzazione scritta di

Marchi commerciali utilizzati in questo testo: *Dell*, *OptiPlex* e il logo *DELL* sono marchi commerciali di Dell Inc.; *Microsoft* e *Windows* sono marchi depositati di Microsoft Corporation; *Intel* e *Pentium* sono marchi depositati di Intel Corporation.

Altri marchi di fabbrica e nomi commerciali possono essere utilizzati in questo documento sia in riferimento alle aziende che rivendicano i marchi e i nomi che ai prodotti stessi. Dell Inc. nega qualsiasi partecipazione di proprietà relativa a marchi e nomi commerciali diversi da quelli di sua proprietà.

Modelli DCSM, DCNE

Settembre 2006

N/P CD735

Rev. A01

# Sommario

<b>Ricerca di informazioni</b> . . . . .	<b>133</b>
<b>Viste del sistema</b> . . . . .	<b>137</b>
Computer minitorre — Vista frontale . . . . .	137
Computer minitorre — Vista posteriore . . . . .	139
Computer minitorre — Connettori del pannello posteriore . . . . .	140
Computer desktop — Vista frontale . . . . .	141
Computer desktop — Vista posteriore . . . . .	143
Computer desktop — Connettori del pannello posteriore . . . . .	143
<b>Rimozione del coperchio del computer</b> . . . . .	<b>145</b>
Operazioni preliminari . . . . .	145
Spegnimento del computer . . . . .	145
Computer minitorre . . . . .	146
Computer desktop . . . . .	148
<b>Esplorazione dell'interno del computer</b> . . . . .	<b>149</b>
Computer minitorre . . . . .	149
Computer desktop . . . . .	152
<b>Installazione del computer</b> . . . . .	<b>155</b>
<b>Soluzione dei problemi</b> . . . . .	<b>157</b>
Dell Diagnostics . . . . .	157
Indicatori del sistema . . . . .	160
<b>Indicatori della diagnostica</b> . . . . .	<b>161</b>
Codici bip . . . . .	164
Risoluzione di incompatibilità del software e dell'hardware . . . . .	165
Uso del Ripristino configurazione di sistema di Microsoft Windows XP . . . . .	165
Reinstallazione di Microsoft Windows XP . . . . .	166
<b>Uso del CD Drivers and Utilities</b> . . . . .	<b>169</b>
 Indice analitico . . . . .	 171



## Ricerca di informazioni

 **N.B.** Alcune funzioni potrebbero non essere disponibili per alcuni computer o in alcuni Paesi.

 **N.B.** Informazioni supplementari potrebbero essere fornite assieme al computer.

---

### Cosa si ricerca?

- Un programma diagnostico per il computer
- Driver per il computer
- Documentazione del computer
- Documentazione delle periferiche
- Desktop System Software (DSS)

### Si trova qui

#### CD Drivers and Utilities (noto anche come ResourceCD)

La documentazione e i driver sono già installati sul computer. È possibile utilizzare il CD per eseguire il programma Dell Diagnostics o accedere alla documentazione. (consultare "Dell Diagnostics" a pagina 157).



I file Leggimi possono essere compresi nel CD per fornire gli aggiornamenti dell'ultimo minuto a proposito di modifiche tecniche operate sul computer o materiale di riferimento tecnico avanzato per assistenti tecnici o utenti esperti.

**N.B.** È possibile trovare gli aggiornamenti dei driver e della documentazione all'indirizzo [support.dell.com](http://support.dell.com).

**N.B.** Il CD *Drivers and Utilities* è opzionale e potrebbe non essere spedito con il computer.

- 
- Informazioni sulla garanzia
  - Termini e condizioni (solo per gli Stati Uniti)
  - Istruzioni di sicurezza
  - Informazioni sulle normative
  - Informazioni sull'ergonomia
  - Contratto di licenza con l'utente finale

#### Guida alle informazioni sul prodotto Dell™



---

**Cosa si ricerca?**

- Come rimuovere e sostituire i componenti
- Specifiche
- Come configurare le impostazioni del sistema
- Come individuare e risolvere i problemi

---

**Si trova qui****Guida dell'utente**

*Guida in linea e supporto tecnico di Microsoft® Windows® XP*

- 1** Fare clic sul pulsante Start, quindi fare clic su Guida in linea e supporto tecnico.
- 2** Fare clic su Guide dell'utente e di sistema di Dell, quindi fare clic su Guide dell'utente.
- 3** Fare clic su Guida dell'utente di Dell Optiplex.

La *Guida dell'utente* è disponibile anche sul CD opzionale *Drivers and Utilities (Resource CD)*.

- 
- Numero di servizio e Codice del servizio espresso
  - Etichetta di licenza di Microsoft Windows

**Numero di servizio e licenza di Microsoft Windows**

Queste etichette sono situate sul computer.

- Usare il Numero di servizio per identificare il computer quando si accede al sito **support.dell.com** o si contatta il supporto tecnico.
- Immettere il codice del servizio espresso per smistare la telefonata quando ci si rivolge al supporto tecnico.



Cosa si ricerca?	Si trova qui
<ul style="list-style-type: none"> <li>• Soluzioni — suggerimenti per la risoluzione dei problemi, articoli di tecnici, corsi in linea e domande frequenti</li> <li>• Forum clienti — discussione in linea con altri clienti Dell</li> <li>• Aggiornamenti — informazioni di aggiornamento per componenti, quali ad esempio la memoria, il disco rigido e il sistema operativo</li> <li>• Servizio clienti — informazioni di contatto, sullo stato dell'ordine e della richiesta di servizio, sulla garanzia e sulle riparazioni</li> <li>• Servizio e supporto — stato della richiesta di assistenza e cronologia del supporto, contratto di assistenza e discussioni in linea con il supporto tecnico</li> <li>• Riferimenti — documentazione per il computer, dettagli sulla configurazione del computer, specifiche dei prodotti e documenti relativi</li> <li>• Download — aggiornamenti di driver, patch e software certificati</li> <li>• Desktop System Software (DSS) — Se si reinstalla il sistema operativo per il computer, va anche reinstallata l'utilità DSS. L'utilità DSS fornisce aggiornamenti critici per il sistema operativo e supporto per unità disco floppy USB Dell™ da 3,5 pollici, processori Intel® Pentium® M, unità ottiche e periferiche USB. L'utilità DSS è necessaria per il corretto funzionamento del computer Dell. Il software rileva automaticamente il computer e il sistema operativo e installa gli aggiornamenti adeguati alla propria configurazione.</li> </ul>	<p><b>Sito Web del supporto tecnico della Dell — <a href="http://support.dell.com">support.dell.com</a></b></p> <p><b>N.B.</b> Selezionare il Paese per visualizzare il sito appropriato di supporto.</p> <p><b>N.B.</b> Il sito Web del supporto tecnico Dell Premier all'indirizzo <a href="http://premiersupport.dell.com">premiersupport.dell.com</a> è una risorsa in linea espressamente studiata per aziende, entità governative e istituzioni scolastiche. Il sito Web potrebbe non essere disponibile in tutti i Paesi.</p>
<ul style="list-style-type: none"> <li>• Come usare Windows XP</li> <li>• Documentazione per il computer</li> <li>• Documentazione per le periferiche (per esempio un modem)</li> </ul>	<p><b>Guida in linea e supporto tecnico di Windows</b></p> <ol style="list-style-type: none"> <li><b>1</b> Fare clic sul pulsante <b>Start</b>, quindi scegliere <b>Guida in linea e supporto tecnico</b>.</li> <li><b>2</b> Digitare una parola o una frase che descriva il problema e fare clic sull'icona a forma di freccia.</li> <li><b>3</b> Fare clic sull'argomento che descrive il problema.</li> <li><b>4</b> Seguire le istruzioni visualizzate.</li> </ol>

---

**Cosa si ricerca?**

- Come reinstallare il sistema operativo

**Si trova qui****CD Sistema operativo**

Il sistema operativo è già installato sul computer. Per reinstallare il sistema operativo, utilizzare il CD *Sistema operativo* (consultare "Reinstallazione di Microsoft Windows XP" a pagina 166 per istruzioni).



Dopo aver reinstallato il sistema operativo, utilizzare il CD opzionale *Drivers and Utilities (Resource CD)* per reinstallare i driver per le periferiche fornite assieme al computer.

L'etichetta della product key del sistema operativo è ubicata sul computer.

**N.B.** Il colore del CD varia in base al sistema operativo ordinato.

**N.B.** Il CD *Sistema operativo* è opzionale e potrebbe non essere spedito con il computer.



---

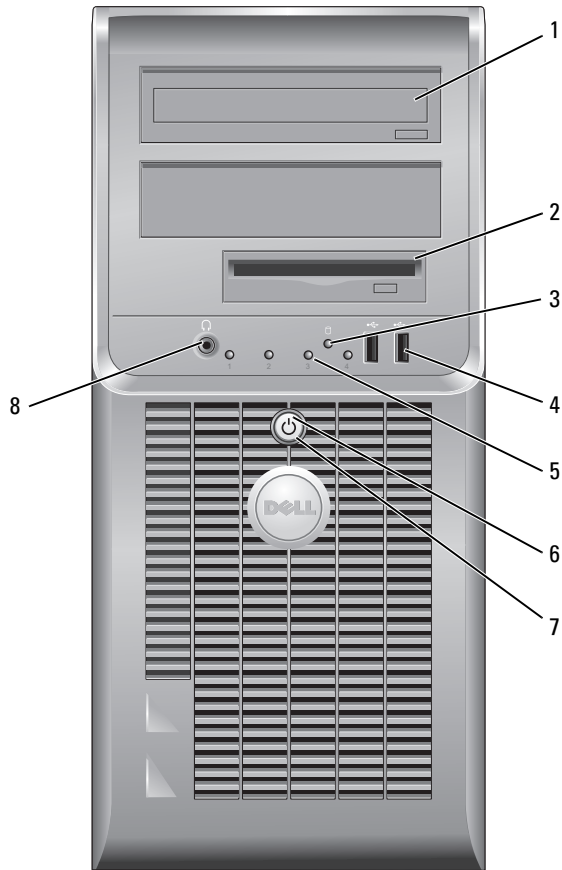

# Viste del sistema

## Computer minitorre — Vista frontale



- |   |                                   |  |
|---|-----------------------------------|--|
| 1 | unità CD/DVD                      | Inserire un CD o DVD (se presenti) in questa unità.  |
| 2 | unità disco floppy                | Inserire un disco floppy in questa unità.  |
| 3 | spia di attività del disco rigido | Questa spia lampeggia quando il disco rigido è in uso.   |
| 4 | connettori USB 2.0 (2)            | Utilizzare i connettori USB sulla parte anteriore del computer per periferiche che vengono collegate raramente, quali ad esempio i joystick o le fotocamere digitali, o per periferiche USB avviabili.<br><br>Si consiglia di utilizzare i connettori USB sul retro del computer per periferiche che di solito restano collegate, quali ad esempio le stampanti e le tastiere.   |
| 5 | indicatori della diagnostica      | Utilizzare gli indicatori per contribuire a risolvere un problema del computer basato sul codice di diagnostica (per maggiori informazioni, consultare "Indicatori della diagnostica" a pagina 161).   |
| 6 | pulsante di alimentazione         | Premere questo pulsante per accendere il computer.<br><br> <b>AVVISO:</b> Per evitare la perdita di dati, non spegnere il computer premendo il pulsante di alimentazione per più di 6 secondi, effettuare invece l'arresto del sistema operativo.<br><br> <b>AVVISO:</b> Se l'interfaccia ACPI è attivata nel sistema operativo, quando si preme il pulsante di alimentazione il computer esegue l'arresto del sistema operativo.  |
| 7 | indicatore di alimentazione       | L'indicatore di alimentazione si accende e lampeggia oppure rimane fisso ad indicare diversi stati operativi: <ul style="list-style-type: none"> <li>• Nessuna luce — Il computer è spento.</li> <li>• Verde fisso — Il computer è in un normale stato operativo.</li> <li>• Verde lampeggiante — Il computer si trova in modalità di risparmio energia.</li> <li>• Giallo fisso o lampeggiante — Il computer è alimentato, ma può essere presente un problema di alimentazione interno. Consultare "Problemi relativi all'alimentazione" nella <i>Guida dell'utente</i> in linea.</li> </ul> <p>Per uscire da una modalità di risparmio energia, premere il pulsante di alimentazione oppure premere un tasto sulla tastiera o spostare il mouse qualora siano configurati come periferiche di attivazione in Gestione periferiche di Windows. Per maggiori informazioni sulle modalità di sospensione e su come uscire da una modalità di risparmio energetico, consultare la <i>Guida dell'utente</i> in linea.</p> <p>Per una descrizione dei codici luminosi che possono contribuire a risolvere problemi relativi al computer, consultare "Indicatori del sistema" a pagina 160.</p> |
| 8 | connettore della cuffia           | Utilizzare il connettore della cuffia per collegare le cuffie e la maggior parte di tipi di altoparlanti.  |

## Computer minitorre — Vista posteriore

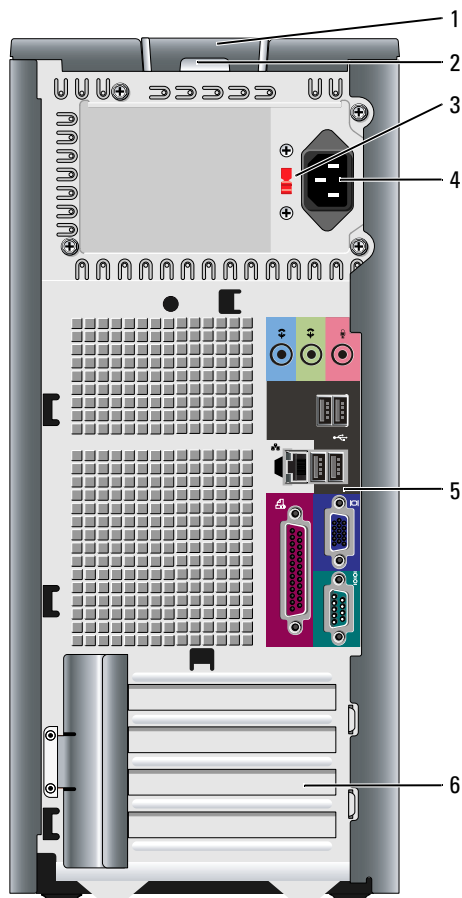

- 1 chiusura a scatto del coperchio
- 2 anello del lucchetto
- 3 selettore di tensione

Questo dispositivo di chiusura consente di aprire il coperchio del computer.

Inserire un lucchetto per impedire l'apertura del coperchio del computer.  
Il computer è dotato di un selettore di tensione manuale.

Per evitare di danneggiare il computer, accertarsi che il selettore di tensione manuale sia impostato compatibilmente con l'alimentazione c.a. disponibile localmente.

**➔ AVVISO:** In Giappone, è necessario impostare il selettore di tensione su 115 V.

Accertarsi inoltre che le caratteristiche elettriche del monitor e delle periferiche collegate siano adeguate per il tipo di alimentazione c.a. disponibile localmente.

- |   |                                    |   |
|---|------------------------------------|---|
| 4 | connettore di alimentazione        | Inserire un cavo di alimentazione in questo connettore.                                     |
| 5 | connettori del pannello posteriore | Usare il connettore appropriato per collegare periferiche seriali, USB e di altro tipo.     |
| 6 | slot per schede                    | Questi slot consentono di accedere ai connettori delle schede PCI e PCI Express installate. |

## Computer minitorre — Connettori del pannello posteriore

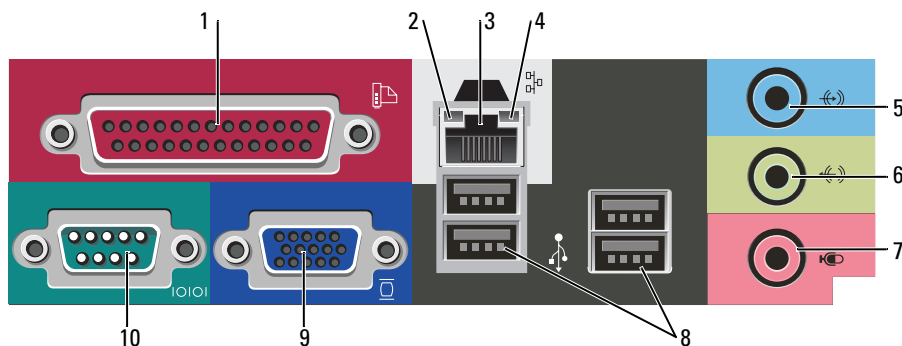



- |   |  |  |
|---|--|--|
| 1 | connettore parallelo                     | <p>Collegare una periferica parallela, quale ad esempio una stampante, al connettore parallelo. Se si usa una stampante USB, collegarla al connettore USB.</p> <p><b>N.B.</b> Il connettore parallelo integrato è disattivato automaticamente se il computer rileva una scheda installata contenente un connettore parallelo configurato allo stesso indirizzo. Per maggiori informazioni, consultare la <i>Guida dell'utente</i> in linea</p>   |
| 2 | indicatore di integrità del collegamento | <ul style="list-style-type: none"> <li>• Verde — È presente una connessione funzionante tra una rete a 10 Mbps e il computer.</li> <li>• Arancione — È presente una connessione funzionante tra una rete a 100 Mbps e il computer.</li> <li>• Spento — Il computer non rileva alcuna connessione fisica alla rete.</li> </ul>  |
| 3 | connettore della scheda di rete          | <p>Per collegare il computer a una periferica di rete o a banda larga, collegare un'estremità del cavo di rete a uno spinotto di rete o alla periferica di rete o a banda larga. Collegare l'altra estremità del cavo di rete al connettore della scheda di rete sul pannello posteriore del computer. Uno scatto indicherà che il cavo di rete è stato saldamente inserito nel connettore.</p> <p><b>N.B.</b> Non collegare un cavo telefonico al connettore di rete.</p> <p>Su computer con una scheda di rete, utilizzare il connettore sulla scheda.</p> <p>È consigliabile utilizzare un cablaggio e connettori di Categoria 5 per la rete. Se è necessario usare un cablaggio di Categoria 3, forzare la velocità di rete a 10 Mbps per garantire un funzionamento affidabile.</p> |

- |    |                                    |   |
|----|------------------------------------|---|
| 4  | spia di attività della rete        | La spia lampeggia in giallo quando il computer trasmette o riceve dati di rete. In presenza di un intenso traffico di rete, è possibile che questa spia appaia costantemente accesa.  |
| 5  | connettore della linea di ingresso | Utilizzare il connettore blu della linea di ingresso per collegare una periferica di registrazione/riproduzione, quale ad esempio un lettore di cassette, un lettore CD o un video registratore.<br><br>Sui computer dotati di una scheda audio, usare il connettore sulla scheda.  |
| 6  | connettore della linea di uscita   | Utilizzare il connettore verde della linea di uscita per collegare le cuffie e la maggior parte di altoparlanti con amplificatori integrati.<br><br>Sui computer dotati di una scheda audio, usare il connettore sulla scheda.  |
| 7  | connettore del microfono           | Utilizzare il connettore rosa del microfono per collegare un microfono (da computer) per ingresso vocale o musicale in un programma di audio o di telefonia.<br><br>Su computer con una scheda audio, il connettore del microfono si trova sulla scheda.  |
| 8  | connettori USB 2.0 (4)             | Utilizzare i connettori USB posteriori per periferiche che di solito restano collegate, quali ad esempio le stampanti e le tastiere.  |
| 9  | connettore video                   | Inserire il cavo del monitor VGA compatibile nel connettore blu.<br><br><b>N.B.</b> Se è stata acquistata una scheda grafica opzionale, questo connettore è protetto da un cappuccio. Collegare il monitor al connettore sulla scheda grafica. Non rimuovere il cappuccio.<br><br><b>N.B.</b> Se si usa una scheda grafica che supporta la configurazione a due monitor, usare il cavo a Y fornito con il computer. |
| 10 | connettore seriale                 | Collegare una periferica seriale, quale ad esempio un palmare, alla porta seriale. La designazione predefinita è COM1 per il connettore seriale 1.<br><br>Per maggiori informazioni, consultare la <i>Guida dell'utente</i> in linea.   |

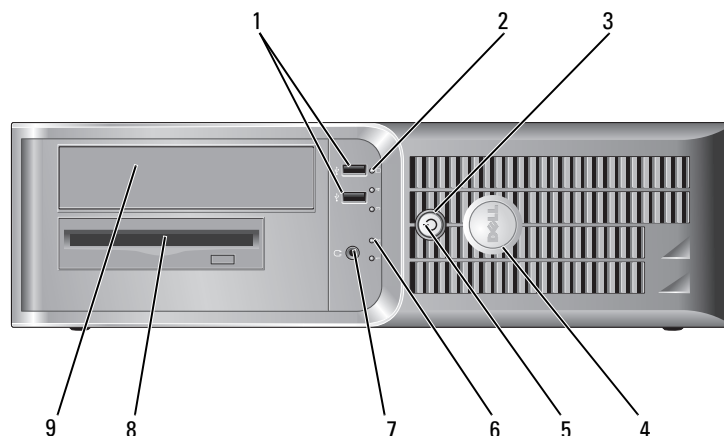
## Computer desktop — Vista frontale



- |   |                                   |  |
|---|-----------------------------------|--|
| 1 | connettori USB 2.0 (2)            | <p>Usare i connettori USB sulla parte anteriore del computer per collegare periferiche che si usano raramente, quali i joystick o le fotocamere, o per periferiche USB avviabili (per maggiori informazioni sull'avvio da una periferica USB, consultare la <i>Guida dell'utente</i> in linea).</p> <p>Si consiglia di utilizzare i connettori USB sul pannello posteriore per periferiche che di solito restano collegate, quali ad esempio le stampanti e le tastiere.</p>   |
| 2 | spia di attività del disco rigido | Questa spia lampeggia durante l'accesso al disco rigido.   |
| 3 | pulsante di alimentazione         | <p>Premere questo pulsante per accendere il computer.</p> <p> <b>AVVISO:</b> Per evitare la perdita di dati, non spegnere il computer premendo il pulsante di alimentazione per più di 6 secondi, effettuare invece l'arresto del sistema operativo.</p> <p> <b>AVVISO:</b> Se l'interfaccia ACPI è attivata nel sistema operativo, quando si preme il pulsante di alimentazione il computer esegue l'arresto del sistema operativo.</p>   |
| 4 | marchio Dell                      | Questo marchio può essere ruotato in modo da corrispondere all'orientamento del computer. Per ruotare il marchio, collocare le dita attorno alla parte esterna del marchio, premere saldamente e ruotare il marchio. È anche possibile ruotare il marchio utilizzando lo slot fornito in prossimità della parte inferiore del marchio.   |
| 5 | indicatore di alimentazione       | <p>L'indicatore di alimentazione si accende e lampeggia oppure rimane fisso ad indicare diversi stati operativi:</p> <ul style="list-style-type: none"> <li>• Nessuna luce — Il computer è spento.</li> <li>• Verde fisso — Il computer è in un normale stato operativo.</li> <li>• Verde lampeggiante — Il computer si trova in modalità di risparmio energia.</li> <li>• Se l'indicatore di alimentazione è ambra lampeggiante — Il computer è alimentato, ma può essere presente un problema di alimentazione interno. Consultare "Problemi relativi all'alimentazione" nella <i>Guida dell'utente</i> in linea.</li> </ul> <p>Per uscire da una modalità di risparmio energia, premere il pulsante di alimentazione oppure premere un tasto sulla tastiera o spostare il mouse qualora siano configurati come periferiche di attivazione in Gestione periferiche di Windows.</p> <p>Consultare "Indicatori del sistema" a pagina 160 per una descrizione dei codici luminosi che possono contribuire alla risoluzione dei problemi relativi al computer.</p> |
| 6 | indicatori della diagnostica      | Utilizzare gli indicatori per contribuire a risolvere i problemi di un computer in base al codice di diagnostica. Per ulteriori informazioni, consultare "Indicatori della diagnostica" a pagina 161.  |
| 7 | connettore della cuffia           | Utilizzare il connettore della cuffia per collegare le cuffie e la maggior parte di tipi di altoparlanti.  |
| 8 | unità disco floppy                | Inserire un disco floppy in questa unità.  |
| 9 | unità CD/DVD                      | Inserire un CD o DVD (se presenti) in questa unità.  |

## Computer desktop — Vista posteriore

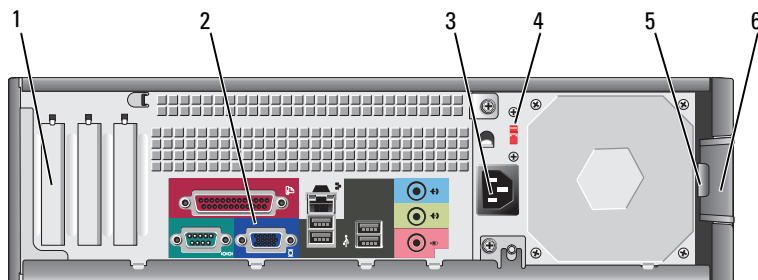

- |  |                                    |   |
|--|------------------------------------|---|
| 1  | slot per schede                    | Questi slot consentono di accedere ai connettori delle schede PCI e PCI Express installate.   |
| 2  | connettori del pannello posteriore | Usare il connettore appropriato per collegare periferiche seriali, USB e di altro tipo.   |
| 3  | connettore di alimentazione        | Inserire un cavo di alimentazione in questo connettore.   |
| 4  | selettore di tensione              | Il computer è dotato di un selettore di tensione manuale.<br>Per evitare di danneggiare il computer, accertarsi che il selettore di tensione manuale sia impostato compatibilmente con l'alimentazione c.a. disponibile localmente. |
| <p><b>➡ AVVISO:</b> In Giappone, è necessario impostare il selettore di tensione su 115 V. Accertarsi inoltre che le caratteristiche elettriche del monitor e delle periferiche collegate siano adeguate per il tipo di alimentazione c.a. disponibile localmente.</p> |                                    |   |
| 5  | anello del lucchetto               | Inserire un lucchetto per impedire l'apertura del coperchio del computer.   |
| 6  | chiusura a scatto del coperchio    | Utilizzare questo dispositivo di chiusura per aprire il coperchio del computer.   |

## Computer desktop — Connettori del pannello posteriore

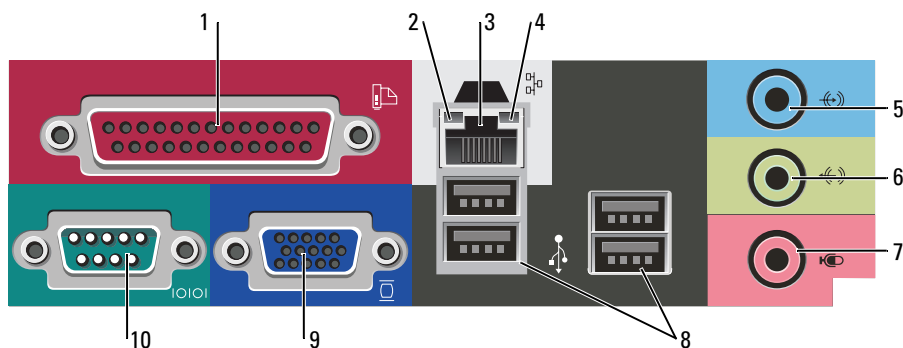

- 1 connettore parallelo Collegare una periferica parallela, quale ad esempio una stampante, al connettore parallelo. Se si usa una stampante USB, collegarla al connettore USB.
- N.B.** Il connettore parallelo integrato è disattivato automaticamente se il computer rileva una scheda installata contenente un connettore parallelo configurato allo stesso indirizzo. Per maggiori informazioni, consultare la *Guida dell'utente* in linea.
- 2 indicatore di integrità del collegamento
- Verde — È presente una connessione funzionante tra una rete a 10 Mbps e il computer.
  - Arancione — È presente una connessione funzionante tra una rete a 100 Mbps e il computer.
  - Spento — Il computer non rileva alcuna connessione fisica alla rete.
- 3 connettore della scheda di rete Per collegare il computer a una periferica di rete o a banda larga, collegare un'estremità del cavo di rete a uno spinotto di rete o alla periferica di rete o a banda larga. Collegare l'altra estremità del cavo di rete al connettore della scheda di rete sul pannello posteriore del computer. Uno scatto indicherà che il cavo di rete è stato saldamente inserito nel connettore.
- N.B.** Non collegare un cavo telefonico al connettore di rete.
- Su computer con una scheda di rete, utilizzare il connettore sulla scheda.
- È consigliabile utilizzare un cablaggio e connettori di Categoria 5 per la rete. Se è necessario usare un cablaggio di Categoria 3, forzare la velocità di rete a 10 Mbps per garantire un funzionamento affidabile.
- 4 spia di attività della rete La spia lampeggia in giallo quando il computer trasmette o riceve dati di rete. In presenza di un intenso traffico di rete, è possibile che questa spia appaia costantemente accesa.
- 5 connettore della linea di ingresso Utilizzare il connettore blu della linea di ingresso per collegare una periferica di registrazione/riproduzione, quale ad esempio un lettore di cassette, un lettore CD o un video registratore.
- Sui computer dotati di una scheda audio, usare il connettore sulla scheda.
- 6 connettore della linea di uscita Utilizzare il connettore verde della linea di uscita per collegare le cuffie e la maggior parte di altoparlanti con amplificatori integrati.
- Sui computer dotati di una scheda audio, usare il connettore sulla scheda.
- 7 connettore del microfono Utilizzare il connettore rosa del microfono per collegare un microfono (da computer) per ingresso vocale o musicale in un programma di audio o di telefonia.
- Su computer con una scheda audio, il connettore del microfono si trova sulla scheda.
- 8 connettori USB 2.0 (4) Utilizzare i connettori USB posteriori per periferiche che di solito restano collegate, quali ad esempio le stampanti e le tastiere.



- 9 connettore video Inserire il cavo del monitor VGA compatibile nel connettore blu.
- N.B.** Se è stata acquistata una scheda grafica opzionale, questo connettore è protetto da un cappuccio. Collegare il monitor al connettore sulla scheda grafica. Non rimuovere il cappuccio.
- N.B.** Se si usa una scheda grafica che supporta la configurazione a due monitor, usare il cavo a Y fornito con il computer.
- 10 connettore seriale Collegare una periferica seriale, quale ad esempio un palmare, alla porta seriale. L'assegnazione predefinita è COM1 per il connettore seriale 1.
- Per maggiori informazioni, consultare la *Guida dell'utente* in linea.

## Rimozione del coperchio del computer

### Operazioni preliminari

Questo capitolo illustra le procedure per la rimozione e installazione dei componenti nel computer. Salvo altresì indicato, ogni procedura presume che esistano le seguenti condizioni:

- L'utente ha eseguito la procedura in "Spegnimento del computer" a pagina 145 e "Interventi preliminari sui componenti interni del computer" a pagina 145.
- L'utente ha letto le informazioni sulla sicurezza nella *Guida alle informazioni sul prodotto* della Dell™.

### Spegnimento del computer

 **AVVISO:** Per evitare di perdere i dati, salvare e chiudere eventuali file aperti e uscire da tutti i programmi in esecuzione prima di spegnere il computer.

- 1 Arrestare il sistema operativo:
  - a Salvare e chiudere i file aperti e arrestare i programmi in esecuzione, quindi fare clic sul pulsante **Start** e scegliere **Spegni computer**.
  - b Nella finestra **Spegni computer**, fare clic su **Spegni**.  
Il computer si spegne dopo che il processo di arresto del sistema operativo termina.
- 2 Assicurarsi che il computer e le periferiche collegate siano spenti. Se il computer e le periferiche collegate non si sono spenti automaticamente durante l'arresto del sistema operativo, spegnerli ora.

### Interventi preliminari sui componenti interni del computer

Per proteggere il computer da eventuali danni e per la sicurezza personale, attenersi alle istruzioni di sicurezza riportate di seguito.

 **ATTENZIONE:** Prima di eseguire le procedure descritte in questa sezione, seguire le istruzioni di sicurezza nella *Guida alle informazioni sul prodotto*.

 **ATTENZIONE:** Maneggiare con cura componenti e schede. Non toccare i componenti o i contatti sulle schede. Manipolare una scheda dai bordi o dalla staffa metallica di montaggio. Maneggiare un componente, ad esempio un processore, dai bordi, non dai piedini.

- ➡ **AVVISO:** Solo un tecnico di assistenza qualificato dovrebbe eseguire le riparazioni del computer. Danni dovuti a riparazioni non autorizzate dalla Dell non sono coperte dalla garanzia.
- ➡ **AVVISO:** Per scollegare un cavo, afferrare il connettore o il serracavi, non il cavo stesso. Alcuni cavi dispongono di un connettore con linguette di blocco; se si scollega questo tipo di cavo, premere sulle linguette di blocco prima di scollegare il cavo. Nel separare i connettori, mantenerli allineati per evitare di piegare un eventuale piedino. Inoltre, prima di collegare un cavo accertarsi che entrambi i connettori siano allineati e orientati in modo corretto.

Per evitare di danneggiare il computer, eseguire la seguente procedura prima di cominciare ad intervenire sui componenti interni del computer.

- 1 Spegnere il computer.
- ➡ **AVVISO:** Per disconnettere un cavo di rete, prima scollegare il cavo dal computer, poi dallo spinotto di rete a muro.
- 2 Scollegare dal computer eventuali linee telefoniche o di telecomunicazione.
- 3 Scollegare il computer e tutte le periferiche collegate dalle rispettive prese elettriche, quindi premere il pulsante di alimentazione per mettere a terra la scheda di sistema.
- 4 Rimuovere il coperchio del cavo, se installato.
- ⚠ **ATTENZIONE:** Per evitare il rischio di scariche elettriche, scollegare sempre il computer dalla presa elettrica prima di rimuovere il coperchio.
- 5 Rimuovere il coperchio del computer:
  - Rimuovere il coperchio del computer minitorre (consultare "Computer minitorre" a pagina 146).
  - Rimuovere il coperchio del computer desktop (consultare "Computer desktop" a pagina 152).
- ➡ **AVVISO:** Prima di toccare qualsiasi componente interno del computer, scaricare a terra l'elettricità statica del corpo toccando una superficie metallica non verniciata, quale ad esempio il metallo sul retro del computer. Durante l'intervento toccare periodicamente una superficie metallica non verniciata per scaricare l'elettricità statica eventualmente accumulata che potrebbe danneggiare i componenti interni.

## Computer minitorre

⚠ **ATTENZIONE:** Prima di eseguire le procedure descritte in questa sezione, seguire le istruzioni di sicurezza nella *Guida alle informazioni sul prodotto*.

⚠ **ATTENZIONE:** Per evitare il rischio di scariche elettriche, scollegare sempre il computer dalla presa elettrica prima di rimuovere il coperchio del computer.

- 1 Seguire le procedure descritte in "Operazioni preliminari" a pagina 145.
- 2 Appoggiare il computer su un lato.
- 3 Fare scorrere la chiusura a scatto del coperchio all'indietro quando si solleva il coperchio.
- 4 Afferrare i lati del coperchio del computer e ruotare il coperchio verso l'alto utilizzando le linguette dei cardini come punti di leva.
- 5 Rimuovere il coperchio dalle linguette dei cardini e metterlo da parte su una superficie morbida non abrasiva.

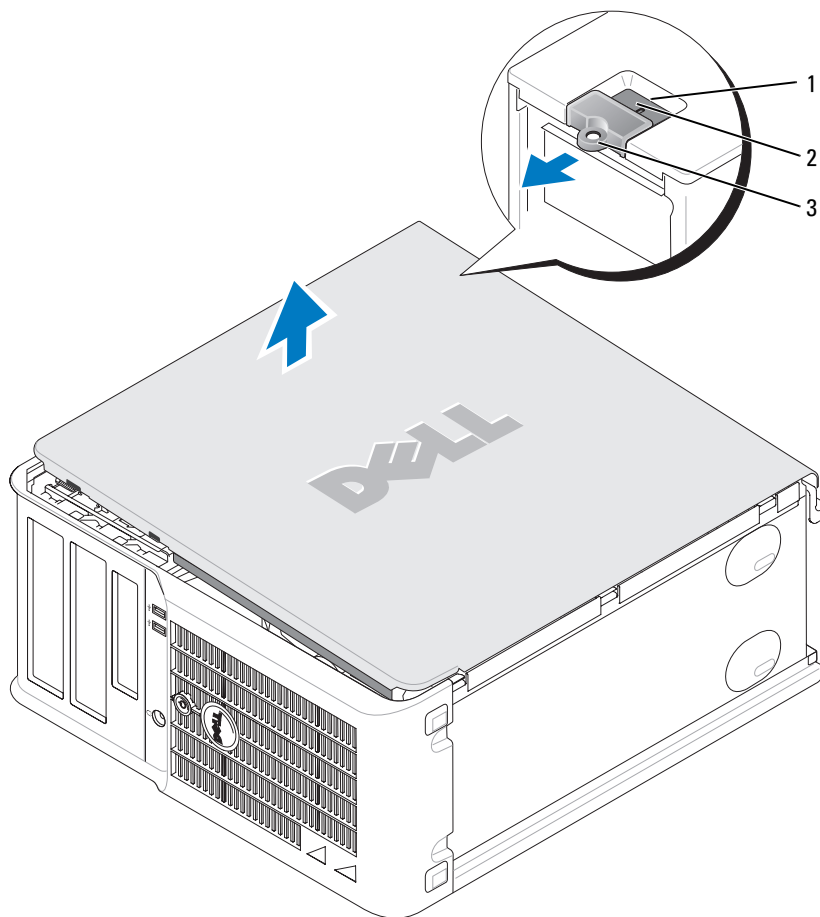

- 1 slot per cavo di sicurezza
- 2 chiusura a scatto del coperchio
- 3 anello del lucchetto

## Computer desktop

**⚠ ATTENZIONE:** Prima di eseguire le procedure descritte in questa sezione, seguire le istruzioni di sicurezza nella *Guida alle informazioni sul prodotto*.

**⚠ ATTENZIONE:** Per evitare il rischio di scariche elettriche, scollegare sempre il computer dalla presa elettrica prima di rimuovere il coperchio del computer.

- 1 Seguire le procedure descritte in "Operazioni preliminari" a pagina 145.
- 2 Se si è installato un lucchetto attraverso l'anello del lucchetto sul pannello posteriore, rimuovere il lucchetto.
- 3 Fare scorrere la chiusura a scatto del coperchio all'indietro quando si solleva il coperchio.
- 4 Ruotare il coperchio verso l'alto utilizzando le linguette dei cardini come punti di leva.
- 5 Rimuovere il coperchio dalle linguette dei cardini e metterlo da parte su una superficie morbida non abrasiva.

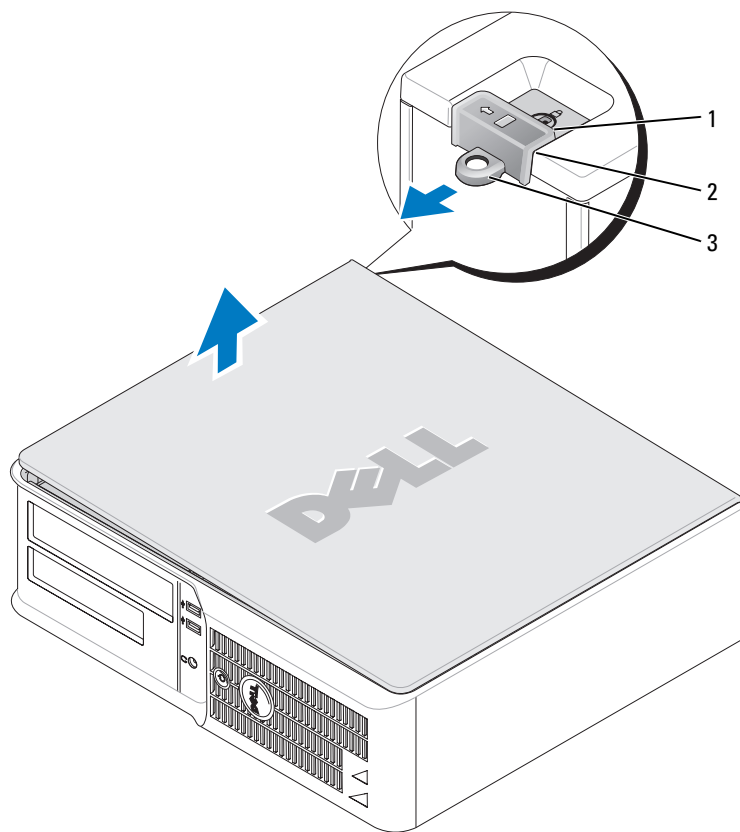

- 1 slot per cavo di sicurezza
- 2 chiusura a scatto del coperchio
- 3 anello del lucchetto

# Esplorazione dell'interno del computer

## Computer minitorre

**⚠ ATTENZIONE:** Prima di eseguire le procedure descritte in questa sezione, seguire le istruzioni di sicurezza riportate nella *Guida alle informazioni sul prodotto*.

**⚠ ATTENZIONE:** Per evitare il rischio di scariche elettriche, scollegare sempre il computer dalla presa elettrica prima di rimuovere il coperchio del computer.

**➡ AVVISO:** Quando si apre il coperchio del computer, fare attenzione a non scollegare involontariamente i cavi dalla scheda di sistema.

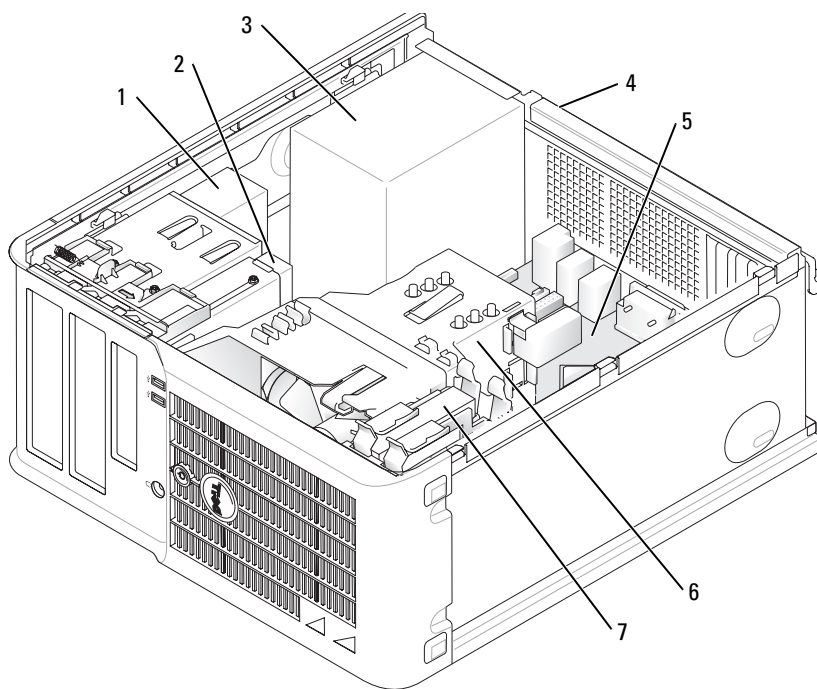

1 unità CD/DVD

2 unità disco floppy

3 alimentatore

4 selettore di tensione  
manuale del telaio

5 scheda di sistema

6 gruppo del dissipatore di calore

7 disco rigido

## Componenti della scheda di sistema

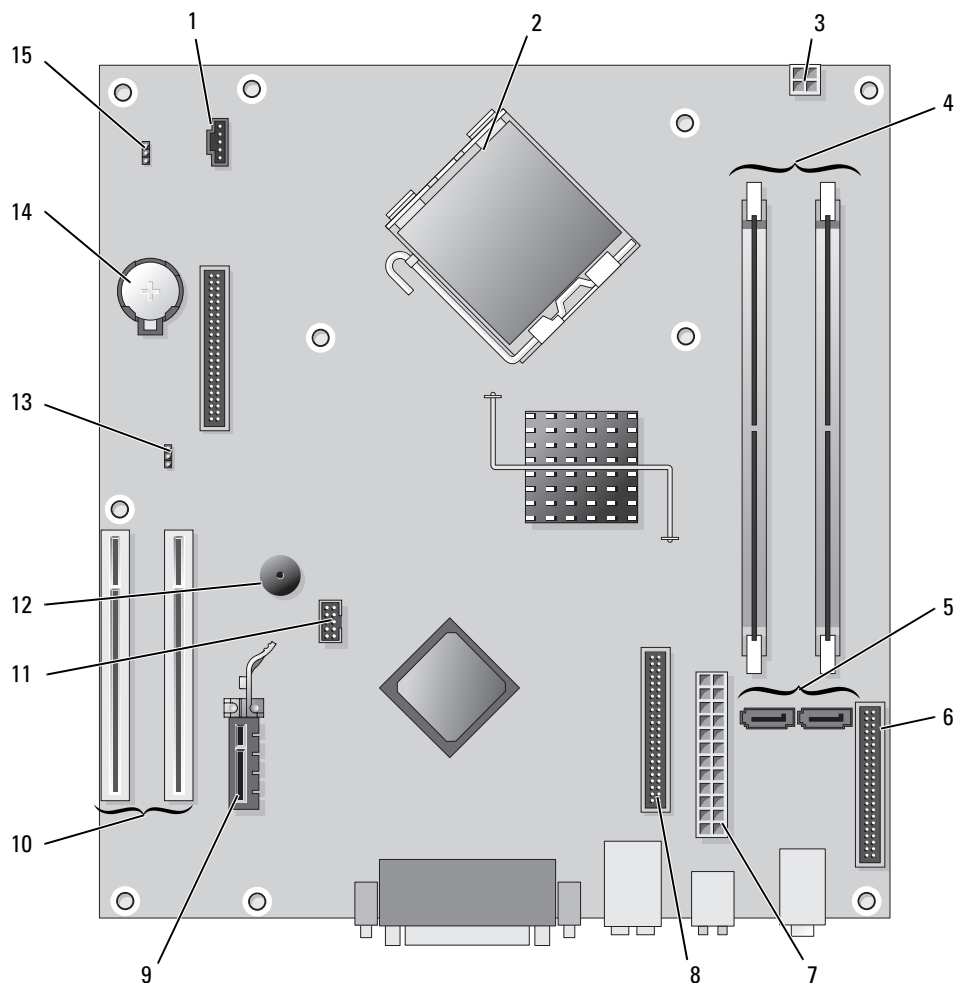





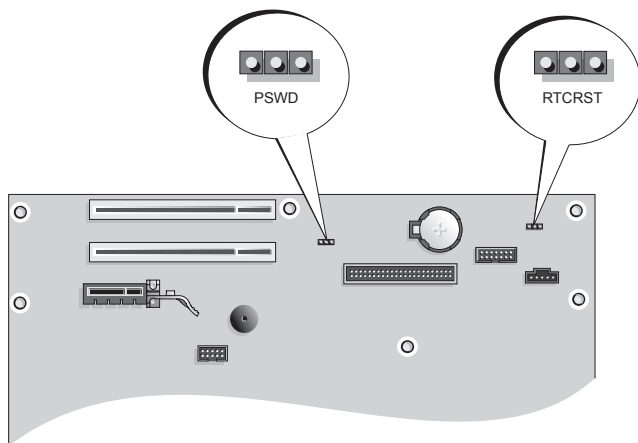

- |   |   |    |  |
|---|---|----|--|
| 1 | connettore della ventola (FAN)                    | 9  | connettore della scheda PCI Express x1   |
| 2 | connettore del processore (CPU)                   | 10 | connettore della scheda PCI (2)          |
| 3 | connettore di alimentazione (12VPOWER)            | 11 | connettore USB FlexBay                   |
| 4 | connettori dei moduli di memoria (DIMM_1, DIMM_2) | 12 | altoparlante Piezo                       |
| 5 | connettori dell'unità ATA seriale (SATA0, SATA2)  | 13 | ponticello di ripristino password (PSWD) |
| 6 | connettore sul pannello anteriore (FNT_PANEL)     | 14 | zoccolo della batteria (BATT)            |
| 7 | connettore di alimentazione (POWER)               | 15 | ponticello di ripristino RTC (RTCST)     |
| 8 | connettore dell'unità CD/DVD (IDE)                |    |  |

## Impostazioni dei ponticelli

### Computer minitorre



Ponticello	Impostazione	Descrizione	
PSWD		Le caratteristiche della password sono attivate (valore predefinito).	
		La funzionalità delle password è disattivata.	
RTCST		L'orologio in tempo reale non è stato reimpostato.	
		L'orologio in tempo reale è in corso di ripristino (collegato temporaneamente mediante ponticello).	
	<i>collegato mediante ponticello</i>		<i>collegato senza ponticello</i>

## Computer desktop

**⚠ ATTENZIONE:** Prima di eseguire le procedure descritte in questa sezione, seguire le istruzioni di sicurezza nella *Guida alle informazioni sul prodotto*.

**⚠ ATTENZIONE:** Per evitare il rischio di scariche elettriche, scollegare sempre il computer dalla presa elettrica prima di rimuovere il coperchio del computer.

**➡ AVVISO:** Quando si apre il coperchio del computer, fare attenzione a non scollegare involontariamente i cavi dalla scheda di sistema.

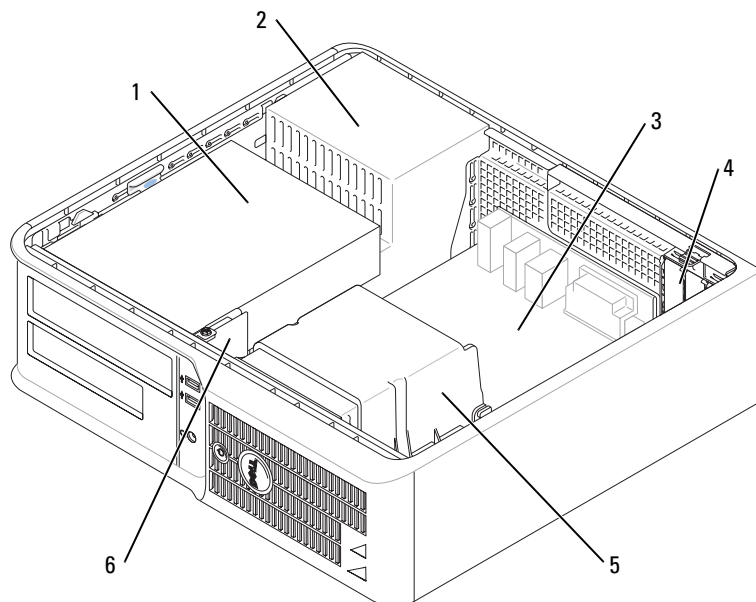

1 alloggiamento per unità  
(CD/DVD, floppy e disco rigido)

2 alimentatore

3 scheda di sistema

4 slot per schede

5 gruppo del dissipatore di calore

6 pannello anteriore d'I/O



## Componenti della scheda di sistema

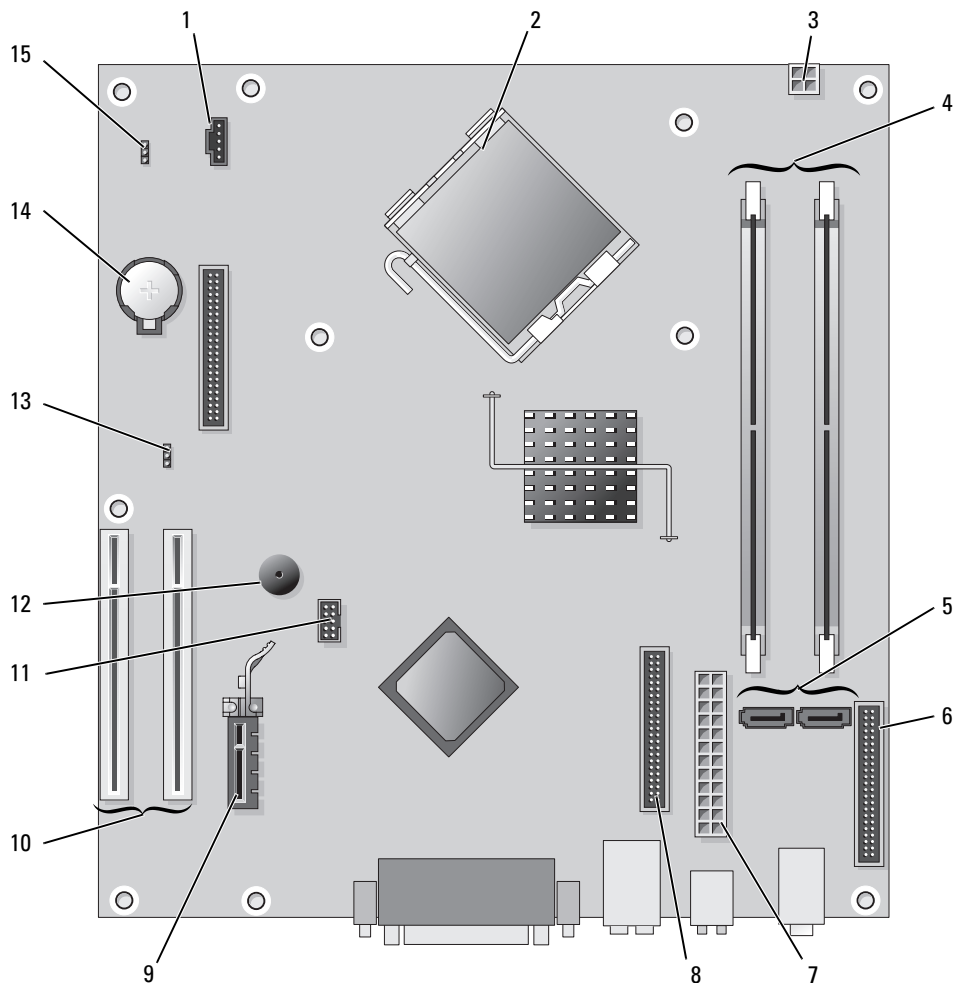





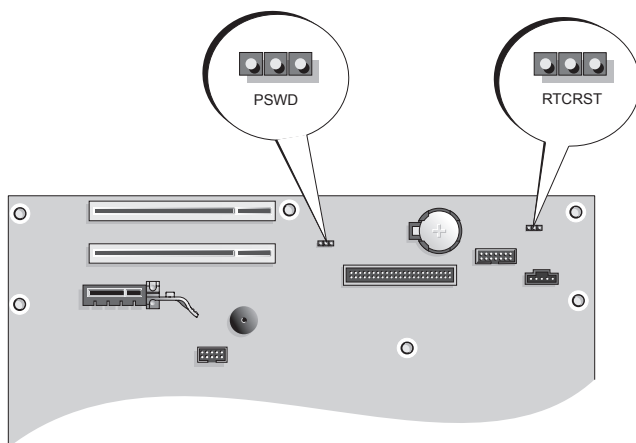

- |   |   |    |  |
|---|---|----|--|
| 1 | connettore della ventola (FAN)                    | 9  | connettore della scheda PCI Express x1   |
| 2 | connettore del processore (CPU)                   | 10 | connettore della scheda PCI (2)          |
| 3 | connettore di alimentazione (12VPOWER)            | 11 | connettore USB FlexBay                   |
| 4 | connettori dei moduli di memoria (DIMM_1, DIMM_2) | 12 | altoparlante Piezo                       |
| 5 | connettori dell'unità ATA seriale (SATA0, SATA2)  | 13 | ponticello di ripristino password (PSWD) |
| 6 | connettore sul pannello anteriore (FNT_PANEL)     | 14 | zoccolo della batteria (BATT)            |
| 7 | connettore di alimentazione (POWER)               | 15 | ponticello di ripristino RTC (RTCST)     |
| 8 | connettore dell'unità CD/DVD (IDE)                |    |  |

## Impostazioni dei ponticelli



### Computer desktop



Ponticello	Impostazione	Descrizione	
PSWD		Le funzionalità della password sono attivate (valore predefinito).	
		Le funzionalità della password sono disattivate.	
RTCRST		L'orologio in tempo reale non è stato reimpostato.	
		L'orologio in tempo reale è in corso di ripristino (collegato temporaneamente mediante ponticello).	
	<i>collegato mediante ponticello</i>		<i>collegato senza ponticello</i>

## Installazione del computer

 **ATTENZIONE:** Prima di eseguire le procedure descritte in questa sezione, seguire le istruzioni di sicurezza nella Guida alle informazioni sul prodotto.

-  **AVVISO:** Se nel computer è stata installata una scheda di espansione (quale ad esempio una scheda modem), collegare il cavo di rete appropriato alla scheda, *non* al connettore sul pannello posteriore.
-  **AVVISO:** Per consentire al computer di mantenere una temperatura di esercizio ottimale, assicurarsi di collocare il computer lontano da pareti o scaffali che potrebbero impedire la circolazione dell'aria attorno al telaio.
-  **N.B.** Prima di installare qualsiasi periferica o software non forniti con il computer, leggere la documentazione fornita con tale periferica o software, o contattare il venditore per verificare che la periferica o il software sia compatibile con il computer e il sistema operativo.

 **N.B.** Il computer potrebbe essere leggermente diverso dalle seguenti figure.

Per installare correttamente il computer, seguire tutti i punti della procedura descritta. Vedere le figure appropriate che seguono le istruzioni.

 **AVVISO:** Non usare contemporaneamente un mouse PS/2 e un mouse USB.

- 1 Connettere la tastiera e il mouse.

 **AVVISO:** Non collegare il cavo di un modem al connettore della scheda di rete. La tensione della linea telefonica potrebbe causare danni alla scheda di rete.

- 2 Connettere il modem o il cavo di rete.

Inserire il cavo di rete, non quello telefonico, nel connettore di rete. Se l'utente ha in dotazione un modem opzionale, collegare il cavo telefonico al modem.

- 3 Collegare il monitor.

Inserire delicatamente il connettore del cavo del monitor allineandolo correttamente con il connettore sul computer per evitare di piegare i piedini. Stringere le viti a testa zigrinata dei connettori del cavo.

 **N.B.** Alcuni monitor hanno il connettore video sotto il retro dello schermo. Consultare la documentazione fornita assieme al monitor per le ubicazioni dei connettori.

- 4 Collegare gli altoparlanti.

- 5 Collegare i cavi di alimentazione al computer, al monitor e alle periferiche e inserire l'altra estremità dei cavi di alimentazione nelle prese elettriche.

 **AVVISO:** Per evitare di danneggiare il computer, accertarsi che il selettore di tensione manuale sia impostato compatibilmente con l'alimentazione c.a. disponibile localmente.

 **AVVISO:** In Giappone, è necessario impostare il selettore di tensione su 115 V.

- 6 Verificare che il selettore di tensione sia impostato correttamente per la propria ubicazione.

Il computer ha un selettore di tensione manuale. I computer con un selettore di tensione sul pannello posteriore devono essere impostati manualmente per operare alla corretta tensione di servizio.

## Configurazione della tastiera e del mouse

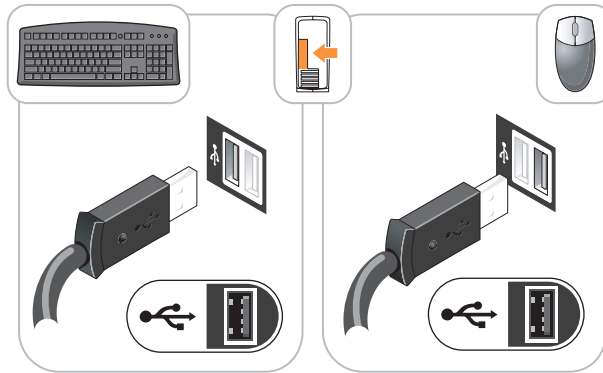

## Configurazione del monitor

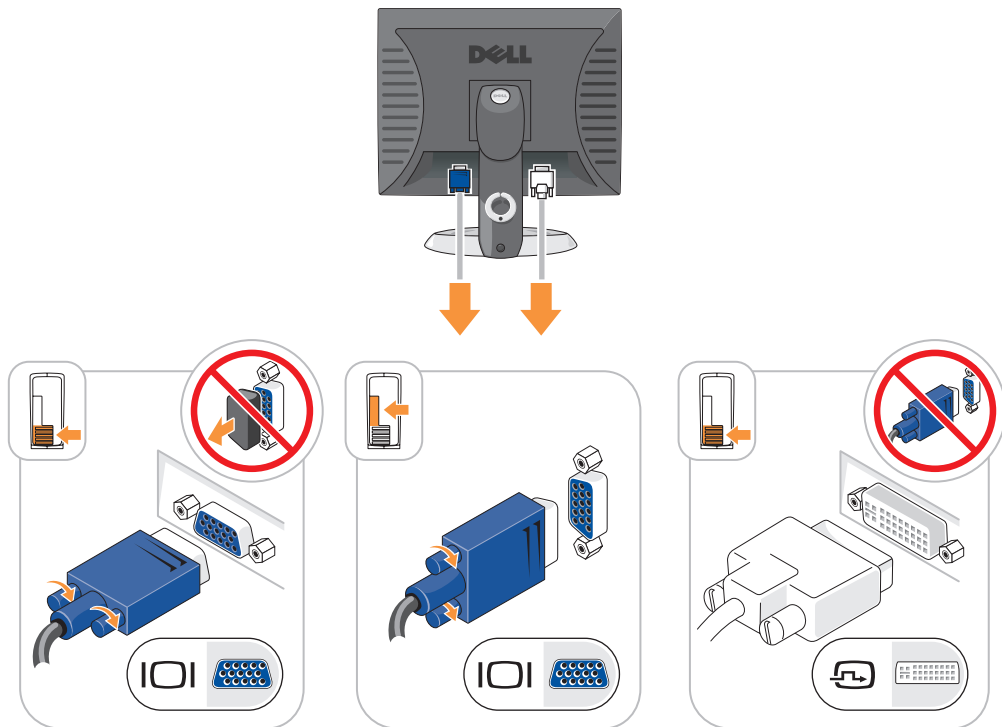

## Collegamenti all'alimentazione

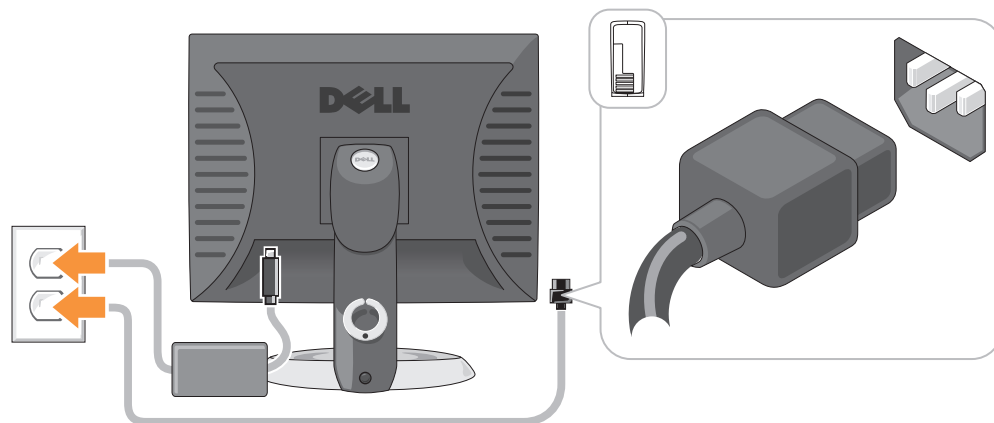

## Soluzione dei problemi

Dell fornisce una serie di strumenti per assistere l'utente se il computer non funziona nel modo previsto. Per ottenere le informazioni più aggiornate per la risoluzione dei problemi, visitare il sito Web del supporto tecnico di Dell all'indirizzo [support.dell.com](http://support.dell.com).

Se i problemi relativi al computer riscontrati richiedono l'intervento di Dell, scrivere una descrizione dettagliata dell'errore, i codici bip o la combinazione degli indicatori di diagnostica, annotare di seguito il Codice di servizio espresso e il Numero di servizio, quindi contattare Dell dalla postazione di lavoro del computer. Per informazioni su come contattare la Dell, consultare la *Guida dell'utente* in linea.

Consultare "Ricerca di informazioni" a pagina 133 per un esempio di Codice di servizio espresso e Numero di servizio.

Codice del servizio espresso: \_\_\_\_\_

Numero di servizio: \_\_\_\_\_

### Dell Diagnostics

**⚠ ATTENZIONE:** Prima di eseguire le procedure descritte in questa sezione, seguire le istruzioni di sicurezza nella *Guida alle informazioni sul prodotto*.

### Quando utilizzare il programma Dell Diagnostics

Se si sperimenta un problema relativo al computer, eseguire i controlli in "Soluzione dei problemi" nella *Guida dell'utente* in linea ed eseguire il programma Dell Diagnostics prima di contattare la Dell per supporto tecnico. Per informazioni su come contattare la Dell, consultare la *Guida dell'utente* in linea.

**➡ AVVISO:** Il programma Dell Diagnostics funziona solo su computer Dell™.

Accedere all'installazione del sistema (per le istruzioni, consultare "Installazione del sistema" nella *Guida dell'utente* in linea), leggere le informazioni sulla configurazione del computer e assicurarsi che la periferica che si desidera esaminare sia visualizzata nell'Installazione del sistema e sia attiva.

Avviare il programma Dell Diagnostics dal disco rigido o dal CD opzionale *Drivers and Utilities* (noto anche come il ResourceCD).

### Avvio del programma Dell Diagnostics dal disco rigido

- 1 Accendere il computer (o riavviare il sistema).
  - 2 Quando viene visualizzato il logo della DELL™, premere immediatamente <F12>.  
 **N.B.** Se viene visualizzato un messaggio che indica che la partizione dell'utilità di diagnostica non è stata trovata, eseguire il programma Dell Diagnostics dal CD *Drivers and Utilities* (opzionale) (consultare "Avvio del programma Dell Diagnostics dal disco rigido" a pagina 158).
- Se si attende troppo a lungo e viene visualizzato il logo del sistema operativo, attendere la visualizzazione del desktop di Microsoft® Windows®. Arrestare quindi il sistema e riprovare.
- 3 Quando viene visualizzato l'elenco delle unità d'avvio, evidenziare **Boot to Utility partition** (Avvia alla partizione dell'utilità) e premere <Invio>.
  - 4 Quando viene visualizzato il **Main Menu** (Menu principale) di Dell Diagnostics, scegliere il tipo di prova da eseguire.

### Avvio del programma Dell Diagnostics dal CD Drivers and Utilities

- 1 Inserire il CD *Drivers and Utilities*.
  - 2 Arrestare e riavviare il sistema.  
Quando viene visualizzato il logo della DELL™, premere immediatamente <F12>.  
Se si attende troppo a lungo e viene visualizzato il logo del sistema operativo, attendere che compaia il desktop di Microsoft Windows. Arrestare quindi il sistema e riprovare.
-  **N.B.** I passi successivi cambiano la sequenza d'avvio una sola volta. All'avvio successivo, il computer si avvia in base alle periferiche specificate nell'installazione del sistema.
- 3 Quando viene visualizzato l'elenco delle unità d'avvio, evidenziare l'unità CD/DVD e premere <Invio>.
  - 4 Selezionare l'opzione dell'unità CD/DVD dal menu di avvio del CD.
  - 5 Selezionare l'opzione di avvio dall'unità CD/DVD dal menu che viene visualizzato.
  - 6 Digitare 1 per avviare il menu del CD *Drivers and Utilities*.
  - 7 Digitare 2 per avviare il programma Dell Diagnostics.
  - 8 Selezionare **Run the 32 Bit Dell Diagnostics** (Esegui il programma Dell Diagnostics a 32 bit) dall'elenco numerato. Se sono elencate più versioni, selezionare la versione appropriata per il computer utilizzato.
  - 9 Quando viene visualizzato il **Main Menu** (Menu principale) di Dell Diagnostics, scegliere il tipo di prova da eseguire.

## Main Menu (Menu principale) di Dell Diagnostics

- 1 Al termine del caricamento del programma Dell Diagnostics e della visualizzazione della schermata **Main Menu** (Menu principale), fare clic sull'opzione desiderata.

Opzione	Funzione
Express Test	Esegue una prova veloce delle periferiche. L'esecuzione di questa prova richiede in genere da 10 a 20 minuti e non richiede interazione da parte dell'utente. Eseguire <b>Express Test</b> (Prova veloce) prima per aumentare la possibilità di scoprire il problema rapidamente.
Extended Test	Esegue una verifica approfondita delle periferiche. L'esecuzione di questa prova richiede in genere almeno un'ora e l'utente dovrà rispondere periodicamente a delle domande.
Custom Test	Esegue la verifica di una periferica specifica. È possibile personalizzare le prove che si desidera eseguire.
Symptom Tree	Elenca i sintomi più comuni riscontrati e consente di selezionare una prova in base al sintomo del problema che si sperimenta.

- 2 Se si riscontra un problema durante una prova, viene visualizzato un messaggio con il codice di errore e la descrizione del problema. Annotare il codice di errore e la descrizione del problema e seguire le istruzioni visualizzate.

Se non è possibile risolvere la condizione di errore, contattare la Dell. Per informazioni su come contattare la Dell, consultare la *Guida dell'utente* in linea.



**N.B.** Il Numero di servizio per il computer si trova nella parte superiore di ciascuna schermata di verifica. Se si contatta la Dell, il personale del supporto tecnico richiederà all'utente il Numero di servizio.

- 3 Se si esegue una prova dalle opzioni **Custom Test** (Prova personalizzata) o **Symptom Tree** (Struttura dei sintomi), fare clic sulla scheda pertinente descritta nella tabella seguente per maggiori informazioni.

Scheda	Funzione
Results	Visualizza i risultati della prova e le eventuali condizioni di errore riscontrate.
Errors	Visualizza le condizioni di errore riscontrate, i codici di errore e la descrizione del problema.
Help	Descrive la prova e può contenere informazioni sui requisiti per l'esecuzione della prova.
Configuration	Visualizza la configurazione hardware della periferica selezionata.  Le informazioni di configurazione di tutte le periferiche visualizzate in Dell Diagnostics sono derivate dall'installazione del sistema, dalla memoria e da varie prove interne e vengono visualizzate nell'elenco delle periferiche disponibile nel riquadro sinistro dello schermo. Nell'elenco delle periferiche potrebbero non essere elencati i nomi di tutti i componenti installati nel computer o di tutte le periferiche collegate al computer.
Parameters	È possibile personalizzare la prova modificandone le impostazioni.

- 4 Quando le prove sono completate, se si sta eseguendo il programma Dell Diagnostics dal CD *Drivers and Utilities* (opzionale), rimuovere il CD.
- 5 Chiudere la schermata della prova per ritornare alla schermata **Main Menu** (Menu principale). Per uscire dal programma Dell Diagnostics e riavviare il sistema, chiudere la schermata **Main Menu** (Menu principale).

## Indicatori del sistema

L'indicatore di alimentazione potrebbe indicare un problema al computer.

Indicatore di alimentazione	Descrizione del problema	Soluzione consigliata
Verde fisso	Il computer è acceso e funziona regolarmente.	Non è richiesta alcuna azione correttiva.
Verde lampeggiante	Il computer è ora in modalità di risparmio energia.	Premere il pulsante di alimentazione, spostare il mouse o premere un tasto sulla tastiera per attivare il sistema.
Lampeggia in verde alcune volte e si spegne	È presente un errore di configurazione.	Verificare se gli indicatori della diagnostica identificano il problema specifico (consultare "Indicatori della diagnostica" a pagina 161).
Giallo fisso	Una prova del programma Dell Diagnostics è in esecuzione o una periferica o la scheda di sistema potrebbe essere guasta o non installata correttamente.	Se il programma Dell Diagnostics è in esecuzione, attendere il termine della prova. Verificare se gli indicatori della diagnostica identificano il problema specifico (consultare "Indicatori della diagnostica" a pagina 161). Se il computer non si avvia, contattare il supporto tecnico di Dell. Per informazioni su come contattare la Dell, consultare la <i>Guida dell'utente</i> in linea.
Giallo lampeggiante	Si è verificato un guasto all'alimentatore o alla scheda di sistema.	Verificare se gli indicatori della diagnostica identificano il problema specifico (consultare "Indicatori della diagnostica" a pagina 161; consultare "Problemi relativi all'alimentazione" nella <i>Guida dell'utente</i> in linea).
Verde fisso e codice bip durante il POST	È stato rilevato un errore durante l'esecuzione del BIOS.	Consultare "Codici bip" a pagina 164 per istruzioni relative alla diagnosi dei codici bip. Verificare inoltre se gli indicatori della diagnostica identificano il problema specifico.



Indicatore di alimentazione	Descrizione del problema	Soluzione consigliata
Indicatore di alimentazione verde fisso, nessun codice bip e schermo nero durante il POST	La scheda grafica o il monitor potrebbe essere guasto o non installato correttamente.	Verificare gli indicatori della diagnostica prima di controllare se è stato identificato un problema specifico.
Indicatore di alimentazione verde fisso e nessun codice bip, ma il computer si blocca durante il POST	È possibile che una periferica integrata della scheda di sistema sia danneggiata.	Verificare gli indicatori della diagnostica prima di controllare se è stato identificato un problema specifico. Se non è possibile identificare il problema, contattare il supporto tecnico di Dell. Per informazioni su come contattare la Dell, consultare la <i>Guida dell'utente</i> in linea.





## Indicatori della diagnostica

















**⚠ ATTENZIONE:** Prima di eseguire le procedure descritte in questa sezione, seguire le istruzioni di sicurezza nella *Guida alle informazioni sul prodotto*.

Per fornire assistenza all'utente in merito alla risoluzione dei problemi sono situati quattro indicatori luminosi contrassegnati dai numeri "1", "2", "3" e "4" sul pannello anteriore o posteriore. Questi indicatori possono essere "spenti" o verdi. Quando il computer si avvia normalmente, le combinazioni o i codici luminosi cambiano durante la procedura di avvio. Se la parte del POST relativa all'avvio del sistema viene completata, tutti e quattro gli indicatori s'illuminano in verde fisso per un breve periodo e poi si spengono. Se durante il processo del POST, invece, si verificano problemi di funzionamento del computer, è possibile fare riferimento alla combinazione dei LED per identificare il punto della procedura in cui il computer si è bloccato. Se sussiste un malfunzionamento del computer dopo che il POST è stato superato, gli indicatori della diagnostica non indicano la causa del problema.

**✍ N.B.** L'orientamento degli indicatori della diagnostica può variare a seconda del tipo di sistema. Gli indicatori della diagnostica possono apparire verticali o orizzontali.

Combinazione di indicatori	Descrizione del problema	Soluzione consigliata
①②③④	Il computer si trova in una condizione di spegnimento normale o in una possibile anomalia pre-BIOS. Gli indicatori della diagnostica non sono accesi dopo il corretto avvio del computer al sistema operativo.	Collegare il computer ad una presa elettrica funzionante e premere il pulsante di alimentazione.
①②③④	Si è verificato un possibile guasto al BIOS; il computer è in modalità di ripristino.	Eseguire l'utilità di ripristino del BIOS, attendere il completamento dell'operazione, quindi riavviare il sistema.
①②③④	Si è verificato un possibile guasto al processore.	Reinstallare il processore e riavviare il sistema. Per informazioni sulla reinstallazione del processore, consultare la <i>Guida dell'utente</i> in linea.

Combinazione di indicatori	Descrizione del problema	Soluzione consigliata
	<p>I moduli di memoria sono rilevati, ma si è verificato un guasto della memoria.</p>	<ul style="list-style-type: none"> <li>• Se è presente un solo modulo di memoria, reinstallarlo e riavviare il sistema. Per informazioni sulla reinstallazione dei moduli di memoria, consultare la <i>Guida dell'utente</i> in linea.</li> <li>• Se sono presenti due o più moduli di memoria, rimuoverli, reinstallare un solo modulo, quindi riavviare il sistema. Se il computer si avvia normalmente, reinstallare un modulo aggiuntivo. Continuare fino a individuare il modulo difettoso o a reinstallare tutti i moduli senza errori.</li> <li>• Se disponibile, installare nel computer memoria correttamente funzionante dello stesso tipo.</li> <li>• Se il problema persiste, contattare la Dell. Per informazioni su come contattare la Dell, consultare la <i>Guida dell'utente</i> in linea.</li> </ul>
	<p>Si è verificato un possibile guasto della scheda grafica.</p>	<ul style="list-style-type: none"> <li>• Se il computer dispone di una scheda grafica, rimuoverla, reinstallarla, quindi riavviare il sistema.</li> <li>• Se il problema persiste, installare una scheda grafica funzionante e riavviare il sistema.</li> <li>• Se il problema persiste o il computer dispone di grafica integrata, contattare la Dell. Per informazioni su come contattare la Dell, consultare la <i>Guida dell'utente</i> in linea.</li> </ul>
	<p>Si è verificato un possibile guasto nell'unità disco floppy o disco rigido.</p>	<p>Rialloggiare tutti i cavi di alimentazione e di dati, e riavviare il sistema.</p>
	<p>Si è verificato un possibile guasto alla USB.</p>	<p>Reinstallare tutte le periferiche USB, controllare le connessioni cavo, quindi riavviare il sistema.</p>

Combinazione di indicatori	Descrizione del problema	Soluzione consigliata
   	Non si rileva nessun modulo di memoria.	<ul style="list-style-type: none"> <li>• Se è presente un solo modulo di memoria, reinstallarlo e riavviare il sistema. Per informazioni sulla reinstallazione dei moduli di memoria, consultare la <i>Guida dell'utente</i> in linea.</li> <li>• Se sono presenti due o più moduli di memoria, rimuoverli, reinstallare un solo modulo, quindi riavviare il sistema. Se il computer si avvia normalmente, reinstallare un modulo aggiuntivo. Continuare fino a individuare il modulo difettoso o a reinstallare tutti i moduli senza errori.</li> <li>• Se disponibile, installare nel computer memoria correttamente funzionante dello stesso tipo.</li> <li>• Se il problema persiste, contattare la Dell. Per informazioni su come contattare la Dell, consultare la <i>Guida dell'utente</i> in linea.</li> </ul>
   	I moduli di memoria sono rilevati, ma esiste un errore di compatibilità o di configurazione della memoria.	<ul style="list-style-type: none"> <li>• Accertarsi che non esistano requisiti speciali di posizionamento dei connettori o dei moduli di memoria.</li> <li>• Verificare che i moduli di memoria installati siano compatibili con il computer.</li> <li>• Se il problema persiste, contattare la Dell. Per informazioni su come contattare la Dell, consultare la <i>Guida dell'utente</i> in linea.</li> </ul>
   	<p>Si è verificato un errore.</p> <p>Questo motivo viene visualizzato anche quando si accede all'Installazione del sistema e non indica necessariamente un problema.</p>	<ul style="list-style-type: none"> <li>• Accertarsi che i cavi del disco rigido, dell'unità CD e dell'unità DVD siano correttamente collegati alla scheda di sistema.</li> <li>• Fare riferimento al messaggio visualizzato sullo schermo.</li> <li>• Se il problema persiste, contattare la Dell. Per informazioni su come contattare la Dell, consultare la <i>Guida dell'utente</i> in linea.</li> </ul>
   	Dopo il completamento del POST, tutti i quattro indicatori della diagnostica assumono brevemente il colore verde prima di spegnersi per indicare una condizione operativa normale.	Nessuno.

## Codici bip

Se il computer non è in grado di visualizzare errori o problemi sul monitor, è possibile che all'avvio emetta una serie di bip. Questa serie di bip, detta codice bip, identifica il problema. Ad esempio, il codice bip 1-3-1 è costituito da un bip, seguito da una sequenza di tre bip e infine da un altro bip e segnala che è stato riscontrato un problema di memoria.

Se il computer emette un bip in fase di avvio, seguire la procedura descritta:

- 1 Annotare il codice bip.
- 2 Consultare "Dell Diagnostics" a pagina 157 per identificare una causa più seria.
- 3 Contattare la Dell per supporto tecnico. Per informazioni su come contattare la Dell, consultare la *Guida dell'utente* in linea.

Codice	Causa	Codice	Causa
1-1-2	Errore del registro del microprocessore	3-1-4	Errore del registro maschera d'interrupt slave
1-1-3	Errore di lettura/scrittura della memoria NVRAM	3-2-2	Errore di caricamento del vettore di interrupt
1-1-4	Errore di checksum della memoria ROM del BIOS	3-2-4	Errore di verifica del controller della tastiera
1-2-1	Errore al timer d'intervallo programmabile	3-3-1	Interruzione di alimentazione della memoria NVRAM
1-2-2	Errore di inizializzazione DMA	3-3-2	Configurazione NVRAM non valida
1-2-3	Errore di lettura/scrittura dal o nel registro delle pagine DMA	3-3-4	Errore di prova di memoria video
1-3	Errore di prova di memoria video	3-4-1	Errore di inizializzazione dello schermo
Da 1-3-1 a 2-4-4	Memoria non correttamente identificata o usata	3-4-2	Errore di ritraccia dello schermo
3-1-1	Errore del registro DMA slave	3-4-3	Ricerca di errore della memoria ROM video
3-1-2	Errore del registro DMA master	4-2-1	Assenza del timer tick
3-1-3	Errore del registro della maschera d'interrupt master	4-2-2	Errore dell'arresto
4-2-3	Errore del Gate A20	4-4-1	Errore di verifica porta seriale o parallela
4-2-4	Interrupt imprevisto in modalità protetta	4-4-2	Errore di decompressione del codice nella memoria nascosta
4-3-1	Errore di memoria a un indirizzo superiore a 0FFFFh	4-4-3	Errore di verifica del coprocessore matematico
4-3-3	Errore del contatore 2 del chip del timer	4-4-4	Errore di verifica della memoria cache
4-3-4	Orologio dell'ora del giorno interrotto		

## Risoluzione di incompatibilità del software e dell'hardware

Se durante la installazione del sistema operativo una periferica non viene rilevata oppure viene rilevata e configurata in modo errato, è possibile usare l'utilità Risoluzione dei problemi relativi all'hardware per risolvere il problema di compatibilità.

- 1 Fare clic sul pulsante **Start**, quindi scegliere **Guida in linea e supporto tecnico**.
- 2 Digitare **risoluzione dei problemi relativi all'hardware** nel campo **Cerca**, quindi fare clic sulla freccia per iniziare la ricerca.
- 3 Fare clic su **Risoluzione dei problemi relativi all'hardware** nell'elenco **Risultati ricerca**.
- 4 Nell'elenco **Risoluzione dei problemi relativi all'hardware** fare clic su **Risoluzione di un conflitto hardware nel computer**, quindi fare clic su **Avanti**.

## Uso del Ripristino configurazione di sistema di Microsoft Windows XP

Il sistema operativo Microsoft Windows XP fornisce l'utilità Ripristino configurazione di sistema che consente di ripristinare uno stato operativo precedente del computer, senza modificare i file di dati, a seguito di modifiche all'hardware, al software o ad altre impostazioni di sistema che hanno reso il computer instabile. Consultare la Guida in linea e supporto tecnico di Windows per informazioni sull'utilizzo di Ripristino configurazione di sistema. Per accedere alla Guida in linea e supporto tecnico di Windows, consultare "Guida in linea e supporto tecnico di Windows" a pagina 135.



**AVVISO:** Eseguire i backup regolari dei file di dati. Ripristino configurazione di sistema non controlla i file di dati e non può ripristinarli.

### Creazione di un punto di ripristino

- 1 Fare clic sul pulsante **Start**, quindi scegliere **Guida in linea e supporto tecnico**.
- 2 Fare clic su **Ripristino configurazione di sistema**.
- 3 Seguire le istruzioni visualizzate.

### Ripristino del computer a una configurazione operativa precedente



**AVVISO:** Salvare e chiudere qualsiasi file aperto e uscire da qualsiasi programma aperto prima di ripristinare il computer ad uno stato operativo precedente. Non modificare, aprire o eliminare alcun file o programma prima che il sistema venga completamente ripristinato.

- 1 Fare clic sul pulsante **Start**, scegliere **Tutti i programmi**→ **Accessori**→ **Utilità di sistema**, quindi dare clic su **Ripristino configurazione di sistema**.
- 2 Verificare che l'opzione **Ripristina l'installazione del sistema esistente in un dato momento** sia selezionata, quindi fare clic su **Avanti**.
- 3 Selezionare dal calendario la data a cui si desidera ripristinare la configurazione del computer.  
Nella schermata **Selezionare un punto di ripristino** è disponibile un calendario in cui sono riportati i punti di ripristino e da cui è possibile selezionare quello desiderato. Se per una data è disponibile un punto di ripristino, tale data viene visualizzata in grassetto.
- 4 Selezionare un punto di ripristino, quindi fare clic su **Avanti**.

Se per una data è disponibile un solo punto di ripristino, questo verrà automaticamente selezionato. Se, invece, sono disponibili due o più punti di ripristino, è necessario fare clic su quello desiderato.

- 5 Fare clic su **Avanti**.

Viene visualizzata la schermata **Ripristino completo** dopo il termine della raccolta di dati con Ripristino configurazione di sistema, quindi il sistema si riavvia.

- 6 Al riavvio del sistema, fare clic su **OK**.

Per ripristinare il sistema a una configurazione diversa, è possibile ripetere la procedura usando un altro punto di ripristino oppure annullare il ripristino.

### **Annullamento dell'ultimo ripristino configurazione di sistema**



**AVVISO:** Salvare e chiudere tutti i file aperti e uscire da tutti i programmi in esecuzione prima di annullare l'ultimo ripristino del sistema. Non modificare, aprire o eliminare alcun file o programma prima che il sistema venga completamente ripristinato.

- 1 Fare clic sul pulsante **Start**, scegliere **Tutti i programmi** → **Accessori** → **Utilità di sistema**, quindi fare clic su **Ripristino configurazione di sistema**.
- 2 Selezionare **Annulla ultima operazione di ripristino**, quindi fare clic su **Avanti**.
- 3 Fare clic su **Avanti**.  
Viene visualizzata la schermata **Ripristino configurazione di sistema**, quindi il sistema si riavvia.
- 4 Al riavvio del sistema, fare clic su **OK**.

### **Attivazione del Ripristino configurazione di sistema**

Se si reinstalla Windows XP su un disco rigido con meno di 200 MB di spazio libero, Ripristino configurazione di sistema viene automaticamente disattivato. Per verificare se Ripristino configurazione di sistema è attivato:

- 1 Fare clic sul pulsante **Start** e fare clic su **Pannello di controllo**.
- 2 Fare clic su **Prestazioni e manutenzione**.
- 3 Fare clic su **Sistema**.
- 4 Selezionare la scheda **Ripristino configurazione di sistema**.
- 5 Accertarsi che **Disattiva Ripristino configurazione di sistema** non sia selezionato.

## **Reinstallazione di Microsoft Windows XP**

### **Operazioni preliminari**



**N.B.** Le procedure in questo documento sono state scritte per la visualizzazione predefinita di Windows XP Home Edition, quindi la procedura sarà diversa se si imposta il computer Dell™ sulla visualizzazione classica di Windows o se si sta utilizzando Windows XP Professional.

Prima di reinstallare il sistema operativo Windows XP per correggere un problema relativo a un driver appena installato, provare a usare l'utilità Ripristino driver di periferica di Windows XP.

- 1 Fare clic sul pulsante **Start** e su **Pannello di controllo**.
- 2 In **Scegliere una categoria**, fare clic su **Prestazioni e manutenzione**.
- 3 Fare clic su **Sistema**.

- 4 Nella finestra **Proprietà del sistema**, selezionare la scheda **Hardware**.
- 5 Selezionare la scheda **Gestione periferiche**.
- 6 Fare clic con il pulsante destro del mouse sulla periferica per la quale il nuovo driver è stato installato e fare clic su **Proprietà**.
- 7 Selezionare la scheda **Driver**.
- 8 Fare clic su **Ripristina driver**.

Se Ripristino driver di periferica non risolve il problema, utilizzare Ripristino configurazione di sistema per riportare il sistema operativo allo stato operativo in cui si trovava prima dell'installazione del nuovo driver della periferica (consultare "Uso del Ripristino configurazione di sistema di Microsoft Windows XP" a pagina 165).



**N.B.** Il CD *Drivers and Utilities* contiene driver che sono stati installati durante l'assemblaggio del computer. Utilizzare il CD *Drivers and Utilities* per caricare eventuali driver richiesti, includendo i driver richiesti se il computer ha un controller RAID.

### Reinstallazione di Windows XP



**AVVISO:** Quando si reinstalla Windows XP, utilizzare Windows XP Service Pack 1 o successivo.



**AVVISO:** Prima di procedere con l'installazione, eseguire il backup di tutti i file di dati presenti sul disco rigido primario. Nelle configurazioni standard, il disco rigido primario è la prima unità rilevata dal computer.

Per reinstallare Windows XP sono necessari i seguenti supporti:

- CD *Sistema operativo* di Dell
- CD *Drivers and Utilities*

Per reinstallare Windows XP, eseguire la procedura descritta nelle sezioni che seguono nell'ordine indicato.

La procedura di installazione può durare da una a due ore. Dopo il completamento della procedura, sarà necessario reinstallare anche i driver di periferica, il programma di protezione da virus e gli altri software.



**AVVISO:** Il CD *Sistema operativo* fornisce diverse opzioni per reinstallare Windows XP. Tali opzioni potrebbero sovrascrivere i file installati ed eventualmente compromettere il funzionamento dei programmi installati sul disco rigido. Pertanto non reinstallare Windows XP a meno che ciò non sia stato raccomandato da un rappresentante del supporto tecnico di Dell.



**AVVISO:** Al fine di prevenire conflitti con Windows XP, disattivare l'eventuale software di protezione dai virus installato nel sistema prima di reinstallare il sistema operativo. Per ulteriori informazioni, consultare la documentazione fornita con il software.

### Avvio dal CD Sistema operativo

- 1 Salvare e chiudere i file aperti e uscire da tutte le applicazioni in esecuzione.
- 2 Inserire il CD *Sistema operativo*. Fare clic su **Exit** (Esci) se il messaggio **Install Windows XP** (Installa Windows XP) viene visualizzato.
- 3 Riavviare il sistema.

- 4 Premere <F12> immediatamente dopo che viene visualizzato il logo DELL.  
Se viene visualizzato il logo del sistema operativo, attendere fino alla visualizzazione del desktop di Windows, quindi arrestare il sistema e riprovare.
- 5 Premere i tasti di direzione per selezionare **CD-ROM**, quindi premere <Invio>.
- 6 Quando viene visualizzato il messaggio *Premere un tasto per avviare da CD-ROM*, premere un tasto.

### Installazione di Windows XP

- 1 Quando viene visualizzata la schermata **Installazione di Windows XP**, premere <Invio> per selezionare **Installa Windows ora**.
- 2 Leggere le informazioni nella schermata **Contratto di licenza di Microsoft Windows** e premere <F8> per accettare il contratto di licenza.
- 3 Se sul computer è già installato Windows XP e si desidera ripristinare i dati presenti nella configurazione corrente di Windows XP, digitare *r* per selezionare l'opzione di ripristino, quindi rimuovere il CD dall'unità.
- 4 Se si desidera installare una copia di Windows XP, premere <Esc> per selezionare tale opzione.
- 5 Premere <Invio> per selezionare la partizione evidenziata (consigliata), quindi seguire le istruzioni visualizzate.

Viene visualizzata la schermata **Installazione di Windows XP** e viene avviato il processo di copia dei file e di installazione delle periferiche del sistema operativo. Il sistema si riavvierà automaticamente alcune volte.



**N.B.** Il tempo necessario per completare l'installazione dipende dalle dimensioni del disco rigido e dalla velocità del computer.



**AVVISO:** Non premere nessun tasto quando viene visualizzato il messaggio:  
*Premere un tasto per avviare da CD-ROM.*

- 6 Quando viene visualizzata la schermata **Opzioni internazionali e della lingua**, selezionare le impostazioni per la propria ubicazione e fare clic su **Avanti**.
- 7 Immettere il nome e la società (opzionale) nella schermata **Personalizzazione del software**, quindi fare clic su **Avanti**.
- 8 Immettere il nome del computer (o accettare quello predefinito) e una password nella finestra **Nome computer e password di amministratore**, quindi fare clic su **Avanti**.
- 9 Se viene visualizzata la schermata **Informazioni su chiamata modem**, immettere le informazioni richieste e fare clic su **Avanti**.
- 10 Immettere la data, l'ora e il fuso orario nella finestra **Impostazioni data e ora**, quindi fare clic su **Avanti**.
- 11 Se viene visualizzata la schermata **Impostazioni di rete**, fare clic su **Tipica** e su **Avanti**.



- 12** Se si sta reinstallando Windows XP Professional e viene richiesto di fornire ulteriori informazioni sulla configurazione di rete, effettuare le selezioni che interessano. Se non si è certi di quali informazioni immettere, è consigliabile accettare le opzioni predefinite.

Windows XP installa i componenti del sistema operativo e configura il computer. Il sistema si riavvierà automaticamente.



**AVVISO:** Non premere nessun tasto quando viene visualizzato il messaggio:  
Premere un tasto per avviare da CD-ROM.

- 13** Quando viene visualizzata la schermata **Microsoft Windows**, fare clic su **Avanti**.
- 14** Quando viene visualizzato il messaggio **Tipo di connessione a Internet**, fare clic su **Ignora**.
- 15** Quando viene visualizzata la schermata **Registrazione prodotto Microsoft**, selezionare **No, non adesso** e fare clic su **Avanti**.
- 16** Quando viene visualizzata la schermata **Utenti del computer**, è possibile immettere fino a cinque utenti.
- 17** Fare clic su **Avanti**.
- 18** Fare clic su **Fine** per completare l'installazione, quindi rimuovere il CD.
- 19** Reinstallare i driver appropriati col CD *Drivers and Utilities*.
- 20** Reinstallare il software di protezione dai virus.
- 21** Reinstallare i programmi.



**N.B.** Per reinstallare ed attivare i programmi della suite Microsoft Office o Microsoft Works, è necessario il numero del Product Key ubicata sul retro della custodia del CD della suite Microsoft Office o Microsoft Works.

## Uso del CD Drivers and Utilities

Per usare il CD *Drivers and Utilities* (noto anche come ResourceCD) durante l'esecuzione del sistema operativo Windows:



**N.B.** Per accedere ai driver di periferica e alla documentazione per l'utente, è necessario usare il CD *Drivers and Utilities* mentre sul computer è in esecuzione un sistema operativo Windows.

- 1** Accendere il computer e attendere che venga visualizzato il desktop di Windows.
- 2** Inserire il CD *Drivers and Utilities* nell'unità CD.

La prima volta che si usa il CD *Drivers and Utilities* sul computer, si apre la finestra **ResourceCD Installation** (Installazione di ResourceCD) per informare che il CD *Drivers and Utilities* sta per iniziare l'installazione.

- 3** Fare clic su **OK** per continuare.

Per completare l'installazione, rispondere alle domande visualizzate dal programma di installazione.

- 4 Fare clic su **Next** (Avanti) nella schermata **Welcome Dell System Owner** (Introduzione al sistema Dell).
- 5 Selezionare le voci appropriate per **System Model** (Modello del sistema), **Operating System** (Sistema operativo), **Device Type** (Tipo di periferica) e **Topic** (Argomento).

### **Driver per il computer**

Per visualizzare un elenco di driver di periferica per il computer:

- 1 Fare clic su **My Drivers** (Driver di periferica) nel menu a discesa **Topic** (Argomento).  
Il CD *Drivers and Utilities* (opzionale) esegue un'analisi dell'hardware del sistema operativo del computer e, al termine, viene visualizzato l'elenco dei driver di periferica per l'attuale configurazione del sistema.
- 2 Fare clic sul driver desiderato e seguire le istruzioni per scaricare il file sul computer.

Per visualizzare un elenco di tutti i driver disponibili per il computer, fare clic su **Drivers** nel menu a discesa **Topic** (Argomento).

# Indice analitico

## A

alimentazione  
  indicatore, 142

## C

CD  
  sistema operativo, 136  
CD Drivers and Utilities, 133  
CD Sistema operativo, 136  
codici bip, 164  
conflitti  
  incompatibilità del software e  
  dell'hardware, 165  
conflitti IRQ, 165  
coperchio  
  rimozione, 145

## D

Dell  
  sito di supporto, 135  
Dell Diagnostics, 157  
diagnostica  
  CD Drivers and Utilities, 133  
  codici bip, 164  
  Dell Diagnostics, 157  
documentazione  
  Guida alle informazioni sul  
  sistema, 133

Guida dell'utente, 134  
  in linea, 135  
  periferica, 133  
  ResourceCD, 133  
driver  
  elenco di, 170  
  ResourceCD, 133

## E

etichetta di Microsoft  
  Windows, 134  
etichette  
  Microsoft Windows, 134  
  Numero di servizio, 134

## G

garanzia, 133  
Guida dell'utente, 134  
Guida in linea e supporto  
  tecnico, 135

## H

hardware  
  codici bip, 164  
  Dell Diagnostics, 157

## I

indicatore di alimentazione  
  diagnostica dei problemi  
  con, 160  
indicatori  
  alimentazione, 142  
  diagnostica, 161  
  sistema, 160  
installare componenti  
  operazioni preliminari, 145  
installazione di componenti  
  spegnimento del  
  computer, 145  
istruzioni di sicurezza, 133

## M

messaggi di errore  
  codici bip, 164  
  indicatori del sistema, 160  
  indicatori della  
  diagnostica, 161

## N

Numero di servizio, 134

## P

problemi. Vedere *risoluzione  
  dei problemi*

## **R**

reinstallazione

CD Drivers and Utilities, 133

ResourceCD, 133

Windows XP, 166

Ricerca di informazioni, 133

Ripristino configurazione di sistema, 165

risoluzione dei problemi

codici bip, 164

conflitti, 165

Dell Diagnostics, 157

Guida in linea e supporto tecnico, 135

indicatori del sistema, 160

indicatori della

diagnostica, 161

ripristinare il computer ad uno stato operativo precedente, 165

Risoluzione dei, 165

Risoluzione dei problemi

relativi all'hardware, 165

## **S**

scheda di sistema, 150, 153

scheda madre. *Vedere* scheda di sistema

Sistema operativo

CD, 136

Guida all'installazione, 136

sistema operativo

reinstallazione di Windows XP, 166

Sito Web del supporto tecnico

Dell Premier, 133, 135

## **W**

Windows XP

Guida in linea e supporto tecnico, 135

installazione, 168

reinstallazione, 166

Ripristino configurazione di sistema, 165

Risoluzione dei problemi

relativi all'hardware, 165

Dell™ OptiPlex™ 210L

# Guía de referencia rápida

Modelos DCSM, DCNE

[www.dell.com](http://www.dell.com) | [support.dell.com](http://support.dell.com)

# Notas, Avisos y Precauciones

 **NOTA:** Una NOTA proporciona información importante que le ayuda a utilizar su ordenador de la mejor manera posible.

 **AVISO:** Un AVISO le indica la posibilidad de que el hardware sufra daños potenciales o de pérdida de datos y le explica cómo evitar el problema.

 **PRECAUCIÓN:** Un aviso de PRECAUCIÓN indica el riesgo de daños en la propiedad, lesiones personales o incluso la muerte.

Si ha adquirido un ordenador Dell™ Serie n, todas las referencias que aparecen en este documento relativas a los sistemas operativos de Microsoft® Windows® no son aplicables.

La *Guía de referencia rápida*, el CD *Drivers and Utilities* (Controladores y utilidades) y los soportes del sistema operativo son opcionales y, como tales, es posible que no se entreguen con todos los ordenadores.

## Abreviaturas y siglas

Para obtener una lista completa de abreviaturas y siglas, consulte el Glosario en la *Guía del usuario*.

---

**La información contenida en este documento puede modificarse sin previo aviso.**

© 2005–2006 Dell Inc. Todos los derechos reservados.

La reproducción de este documento de cualquier manera sin la autorización por escrito de Dell Inc. queda estrictamente prohibida.

Marcas comerciales utilizadas en este texto: *Dell*, *OptiPlex* y el logotipo de *DELL* son marcas comerciales de Dell Inc.; *Microsoft* y *Windows* son marcas comerciales registradas de Microsoft Corporation; *Intel* y *Pentium* son marcas comerciales registradas de Intel Corporation.

Otras marcas y otros nombres comerciales pueden utilizarse en este documento para hacer referencia a las entidades que los poseen o a sus productos. Dell Inc. renuncia a cualquier interés sobre la propiedad de marcas y nombres comerciales que no sean los suyos.

Modelos DCSM, DCNE

Septiembre 2006    P/N CD735    Rev. A01

# Contenido

<b>Localización de información</b> . . . . .	<b>177</b>
<b>Vistas del sistema</b> . . . . .	<b>180</b>
Ordenador de minitorre — Vista anterior . . . . .	180
Ordenador de minitorre — Vista posterior . . . . .	182
Ordenador de minitorre — Conectores del panel posterior . . . . .	183
Ordenador de sobremesa — Vista anterior . . . . .	184
Ordenador de sobremesa — Vista posterior . . . . .	186
Ordenador de sobremesa — Conectores del panel posterior . . . . .	187
<b>Cómo quitar la cubierta del ordenador</b> . . . . .	<b>188</b>
Antes de empezar. . . . .	188
Cómo apagar el ordenador . . . . .	188
Ordenador de minitorre. . . . .	189
Ordenador de sobremesa. . . . .	191
<b>Interior de su ordenador</b> . . . . .	<b>192</b>
Ordenador de minitorre. . . . .	192
Ordenador de sobremesa. . . . .	195
<b>Configuración del ordenador</b> . . . . .	<b>198</b>
<b>Solución de problemas</b> . . . . .	<b>200</b>
Dell Diagnostics. . . . .	200
Indicadores luminosos del sistema. . . . .	203
<b>Indicadores de diagnóstico</b> . . . . .	<b>204</b>
Códigos de sonido . . . . .	207
Cómo resolver incompatibilidades de software y hardware. . . . .	208
Utilización de la función Restaurar sistema de Microsoft Windows XP . . . . .	208
Cómo volver a instalar Microsoft Windows XP . . . . .	210
<b>Uso del CD Drivers and Utilities</b> . . . . .	<b>213</b>
Índice . . . . .	215





# Localización de información

**NOTA:** Es posible que algunas funciones no estén disponibles para su ordenador o en determinados países.

**NOTA:** Su ordenador puede incluir información adicional.

## ¿Qué busca?

- Un programa de diagnóstico para mi ordenador
- Controladores para mi ordenador
- La documentación de mi ordenador
- La documentación de mi dispositivo
- Software del sistema de escritorio (DSS)

## Aquí lo encontrará

### CD Drivers and Utilities (Controladores y utilidades) (también conocido como ResourceCD)

La documentación y los controladores ya están instalados en su ordenador. Puede utilizar el CD para ejecutar los Dell Diagnostics o acceder a la documentación (consulte el apartado “Dell Diagnostics” en la página 200).



Los archivos “readme” (léame) pueden estar incluidos en su CD para disponer de actualizaciones de última hora sobre los cambios técnicos del ordenador o material de consulta destinado a los técnicos o usuarios avanzados.

**NOTA:** Los controladores y las actualizaciones de la documentación se pueden encontrar en [support.dell.com](http://support.dell.com).

**NOTA:** El CD *Drivers and Utilities* (Controladores y utilidades) es opcional y es posible que no se entregue con su ordenador.

- Información sobre la garantía
- Términos y condiciones (sólo en EE.UU.)
- Instrucciones de seguridad
- Información reglamentaria
- Información ergonómica
- Contrato de licencia de usuario final

## Guía de información del producto Dell™



- Cómo extraer y cambiar piezas
- Especificaciones
- Cómo configurar los parámetros del sistema
- Cómo detectar y solucionar problemas

## Guía del usuario

*Centro de ayuda y soporte técnico de Microsoft® Windows® XP*

- 1 Haga clic en el botón Inicio y, a continuación, haga clic en Ayuda y soporte técnico.
- 2 Haga clic en Dell User and System Guides (Guías del usuario y del sistema Dell) y, a continuación, en System Guides (Guías del sistema).
- 3 Haga clic en Dell Optiplex User's Guide (Guía del usuario de Dell Optiplex).

La *Guía del usuario* también está disponible en el CD opcional denominado *Drivers and Utilities* (Controladores y utilidades) (*ResourceCD*).

---

## ¿Qué busca?

- Etiqueta de servicio y código de servicio rápido
- Etiqueta de licencia de Microsoft Windows

## Aquí lo encontrará

### Etiqueta de servicio y licencia de Microsoft Windows

Estas etiquetas se incluyen en el ordenador.

- Utilice la etiqueta de servicio para identificar el ordenador cuando utilice [support.dell.com](http://support.dell.com) o póngase en contacto con el servicio de asistencia técnica.
- Escriba el código de servicio urgente para dirigir su llamada cuando se ponga en contacto con el servicio de asistencia técnica.



- 
- Soluciones: consejos y orientación para la solución de problemas, artículos de técnicos, cursos en línea y preguntas frecuentes.
  - Comunidad: debates en línea con otros clientes de Dell.
  - Actualizaciones: información de actualización para componentes como, por ejemplo, la memoria, la unidad de disco duro y el sistema operativo.
  - Atención al cliente: información de contacto, llamada de servicio y estado de los pedidos, garantía e información de reparación.
  - Servicio y asistencia: historial de asistencia y estado de las llamadas de servicio, contrato de servicio y debates en línea con el personal de asistencia técnica.
  - Referencia: documentación del ordenador, detalles en la configuración de mi ordenador, especificaciones del producto y documentación técnica.
  - Descargas: controladores certificados, revisiones y actualizaciones de software.
  - Software del sistema de escritorio (DSS): si vuelve a instalar el sistema operativo del ordenador, también debe volver a instalar la utilidad DSS. DSS proporciona actualizaciones importantes del sistema operativo y asistencia para las unidades de disquete de 3, 5 pulgadas de Dell™, procesadores Intel® Pentium® M, unidades ópticas y dispositivos USB. DSS es necesaria para el correcto funcionamiento de su ordenador Dell. El software detecta automáticamente su ordenador y sistema operativo e instala las actualizaciones apropiadas a su configuración.

### Sitio web Dell Support — [support.dell.com](http://support.dell.com)

**NOTA:** Seleccione su región para ver el sitio web de asistencia adecuado.

**NOTA:** Los clientes de empresas, instituciones gubernamentales y educativas también pueden utilizar el sitio web personalizado Dell Premier Support en [premier.support.dell.com](http://premier.support.dell.com). Puede que el sitio web no se encuentre disponible en todas las regiones.



¿Qué busca?	Aquí lo encontrará
<ul style="list-style-type: none"> <li>• Cómo utilizar Windows XP</li> <li>• Documentación de mi ordenador</li> <li>• Documentación para los dispositivos (como, por ejemplo, un módem)</li> </ul>	<p><b>Centro de ayuda y soporte técnico de Windows</b></p> <ol style="list-style-type: none"> <li>1 Haga clic en el botón <b>Inicio</b> y seleccione <b>Ayuda y soporte técnico</b>.</li> <li>2 Escriba una palabra o frase que describa el problema y, a continuación, haga clic en el icono flecha.</li> <li>3 Haga clic en el tema que describa el problema.</li> <li>4 Siga las instrucciones que aparecen en pantalla.</li> </ol>
<ul style="list-style-type: none"> <li>• Cómo volver a instalar mi sistema operativo</li> </ul>	<p><b>CD del sistema operativo</b></p> <p>El sistema operativo ya está instalado en el ordenador. Para volver a instalar el sistema operativo, utilice el CD <i>Operating System</i> (Sistema operativo) (consulte el apartado “Cómo volver a instalar Microsoft Windows XP” en la página 210 para obtener instrucciones).</p> <p>Después de volver a instalar el sistema operativo, utilice el CD opcional <i>Drivers and Utilities</i> (Controladores y utilidades) (<i>ResourceCD</i>) para volver a instalar los controladores de los dispositivos que se incluían con el ordenador.</p> <p>La Product Key (clave del producto) del sistema operativo se encuentra en el ordenador.</p> <p><b>NOTA:</b> El color de su CD varía según el sistema operativo que haya solicitado.</p> <p><b>NOTA:</b> El CD del <i>sistema operativo</i> es opcional, por lo que es posible que no se envíe con su ordenador.</p>

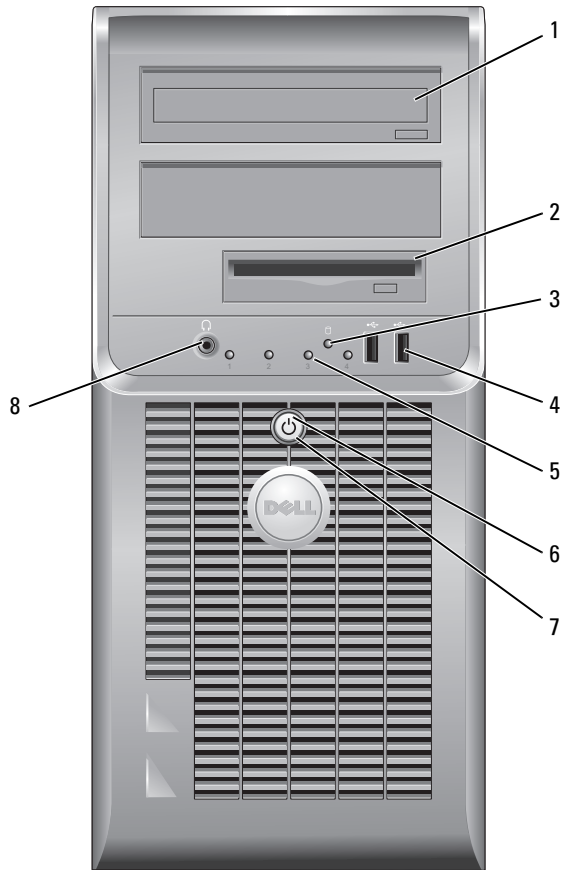

# Vistas del sistema

## Ordenador de minitorre — Vista anterior



- |   |   |  |
|---|---|--|
| 1 | Unidad de CD/DVD                                  | Inserte un CD o DVD (si corresponde) en esta unidad.   |
| 2 | Unidad de disco flexible                          | Inserte un disquete en esta unidad.  |
| 3 | Indicador de actividad de la unidad de disco duro | Este indicador parpadea cuando se utiliza la unidad de disco duro.   |
| 4 | Conectores USB 2.0 (2)                            | <p>Use los conectores USB situados en la parte anterior del ordenador para los dispositivos que se conectan ocasionalmente, como, por ejemplo, palancas de mando o cámaras, o para dispositivos USB de inicio.</p> <p>Se recomienda la utilización de los conectores USB en la parte posterior del ordenador para los dispositivos que suelen estar siempre conectados, como las impresoras y los teclados.</p>  |
| 5 | Indicadores de diagnóstico                        | Utilice los indicadores para ayudarle a solucionar un problema del ordenador en función del código de diagnóstico (para obtener más información, consulte el apartado “Indicadores de diagnóstico” en la página 204).  |
| 6 | Botón de alimentación                             | <p>Pulse el botón de encendido para encender el ordenador.</p> <p> <b>AVISO:</b> Para evitar la pérdida de datos, no apague el ordenador pulsando el botón de encendido durante 6 segundos o más. En su lugar, apague el ordenador mediante el sistema operativo.</p> <p> <b>AVISO:</b> Si su sistema operativo tiene ACPI activado, al pulsar el botón de alimentación el ordenador se apagará mediante el sistema operativo.</p>   |
| 7 | Indicador de alimentación                         | <p>El indicador de alimentación se ilumina y parpadea o permanece encendido para indicar estados diferentes:</p> <ul style="list-style-type: none"> <li>• Sin luz: El ordenador está apagado.</li> <li>• Verde sólido: El ordenador se encuentra en un estado de funcionamiento normal.</li> <li>• Verde intermitente: El ordenador se encuentra en un estado de ahorro de energía.</li> <li>• Ámbar intermitente o sólido: El ordenador recibe alimentación, pero podría existir un problema de alimentación interno. Consulte el apartado “Problemas con la alimentación eléctrica” en la <i>Guía del usuario</i> en línea.</li> </ul> <p>Para salir de un modo de ahorro de energía, pulse el botón de encendido o utilice el teclado o el ratón si está configurado como un dispositivo de activación en el Administrador de dispositivos de Windows. Para obtener más información sobre los modos de suspensión y sobre cómo salir de un estado de ahorro de energía, consulte la <i>Guía del usuario</i> en línea.</p> <p>Para ver una descripción de los códigos luminosos que pueden ayudarle a solucionar problemas del ordenador, consulte el apartado “Indicadores luminosos del sistema” en la página 203.</p> |
| 8 | Conector para auriculares                         | Utilice el conector de los auriculares para conectar los auriculares y la mayoría de los altavoces.  |

## Ordenador de minitorre — Vista posterior

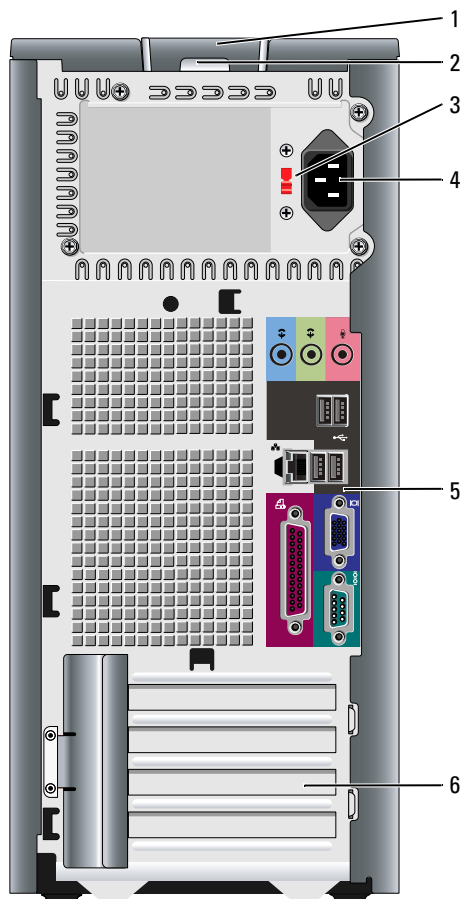

- 1 Pestillo de liberación de la cubierta Este seguro le permite abrir la cubierta de su ordenador.
- 2 Anillo del candado Inserte un candado para bloquear la cubierta del ordenador.
- 3 Interruptor de selección de voltaje El ordenador está equipado con un interruptor de selección de voltaje. Para evitar daños en un ordenador que tenga un selector de voltaje manual, establezca el selector de manera que coincida en lo posible con la alimentación de CA de su localidad.

**⚠ AVISO:** En Japón, el interruptor de selección del voltaje debe estar establecido en 115-V.

Asimismo, asegúrese de que la clasificación eléctrica del monitor y los dispositivos conectados es la correcta según la potencia de corriente alterna disponible en su localidad.

- |   |                                |  |
|---|--------------------------------|--|
| 4 | Conector de alimentación       | Inserte el cable de alimentación en este conector.                           |
| 5 | Conectores del panel posterior | Enchufe los dispositivos serie, USB y de otro tipo en el conector apropiado. |
| 6 | Ranuras para tarjetas          | Acceda a los conectores de las tarjetas PCI y PCI Express instaladas.        |

## Ordenador de minitorre — Conectores del panel posterior

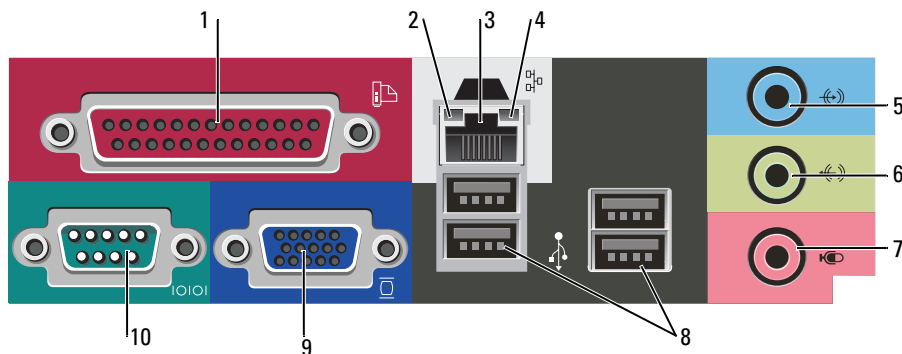

- |   |                   |  |
|---|-------------------|--|
| 1 | Conector paralelo | Conecte un dispositivo paralelo, como una impresora, al conector paralelo. Si tiene una impresora USB, enchúfela en un conector USB. |
|---|-------------------|--|

**NOTA:** El conector paralelo integrado se desactiva automáticamente si el ordenador detecta una tarjeta instalada que contiene un conector paralelo configurado en la misma dirección. Para obtener más información, consulte la *Guía del usuario* en línea.

- |   |                                    |   |
|---|------------------------------------|---|
| 2 | Indicador de integridad de vínculo | <ul style="list-style-type: none"> <li>• Verde: Existe una conexión correcta entre una red a 10 Mbps y el ordenador.</li> <li>• Naranja: Existe una conexión correcta entre una red a 100 Mbps y el ordenador.</li> <li>• Apagado: El ordenador no detecta una conexión física con la red.</li> </ul> |
|---|------------------------------------|---|

- |   |                               |   |
|---|-------------------------------|---|
| 3 | Conector del adaptador de red | Para conectar el ordenador a una red o a un dispositivo de banda ancha, conecte un extremo de un cable de red a un enchufe de red o a su dispositivo de banda ancha. Conecte el otro extremo del cable de red al conector del adaptador de red, situado en el panel posterior del ordenador. Cuando el cable de red se haya conectado correctamente, oírás un clic. |
|---|-------------------------------|---|

**NOTA:** No enchufe un cable de teléfono al conector de red.

En los ordenadores con una tarjeta adaptadora de red, utilice el conector de la tarjeta.



Se recomienda que utilice cableado y conectores de categoría 5 para su red. Si debe utilizar la categoría 3 para cables, fuerce la velocidad de la red a 10 Mbps para garantizar un funcionamiento fiable.

- |    |                               |   |
|----|-------------------------------|---|
| 4  | Indicador de actividad de red | Este indicador amarillo parpadea cuando el ordenador transmite o recibe datos de la red. Un gran volumen de tráfico en la red puede hacer que este indicador parezca estar continuamente encendido.   |
| 5  | Conector de entrada de línea  | Utilice el conector azul de entrada de línea para conectar un dispositivo de grabación/reproducción como un reproductor de casete, de CD o VCR.<br><br>En ordenadores con tarjeta de sonido, use el conector de la tarjeta.   |
| 6  | Conector de salida de línea   | Utilice el conector verde de salida de línea para conectar auriculares y la mayoría de altavoces con amplificadores integrados.<br><br>En ordenadores con tarjeta de sonido, use el conector de la tarjeta.   |
| 7  | Conector de micrófono         | Utilice el conector rosa de micrófono para conectar un micrófono de PC para la entrada de música o de voz a un programa de sonido o de telefonía.<br><br>En los ordenadores con tarjeta de sonido, el conector de micrófono está en la tarjeta.   |
| 8  | Conectores USB 2.0 (4)        | Utilice los conectores USB posteriores para los dispositivos que suelen permanecer siempre conectados como, por ejemplo, impresoras y teclados.   |
| 9  | Conector de vídeo             | Conecte el cable del monitor compatible con VGA en el conector azul.<br><br><b>NOTA:</b> Si ha adquirido una tarjeta gráfica opcional, este conector tendrá una tapa. Conecte el monitor al conector de la tarjeta de gráficos. No quite la tapa.<br><br><b>NOTA:</b> Si utiliza una tarjeta gráfica compatible con monitores duales, utilice el cable en forma de "y" suministrado con el ordenador. |
| 10 | Conector serie                | Conecte un dispositivo serie, como un dispositivo portátil, al puerto serie. El nombre predeterminado para el conector serie 1 es COM1.<br><br>Para obtener más información, consulte la <i>Guía del usuario</i> en línea.  |

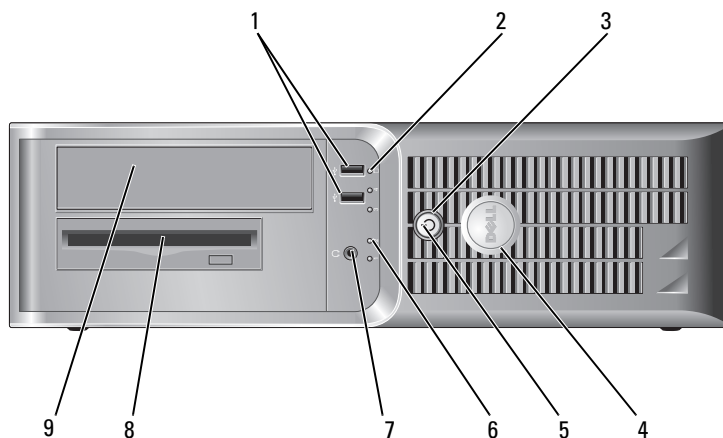
## Ordenador de sobremesa — Vista anterior





- |   |   |  |
|---|---|--|
| 1 | Conectores USB 2.0 (2)                            | <p>Utilice los conectores USB de la parte frontal del ordenador para los dispositivos que conecte ocasionalmente, como palancas de mando o cámaras, o para dispositivos USB de arranque (consulte la <i>Guía del usuario</i> en línea para obtener más información sobre cómo arrancar desde un dispositivo USB).</p> <p>Se recomienda la utilización de los conectores USB en el panel posterior para los dispositivos que suelen estar siempre conectados, como las impresoras y los teclados.</p>   |
| 2 | Indicador de actividad de la unidad de disco duro | Este indicador parpadea cuando se accede a la unidad de disco duro.  |
| 3 | Botón de alimentación                             | <p>Pulse el botón de encendido para encender el ordenador.</p> <p> <b>AVISO:</b> Para evitar la pérdida de datos, no apague el ordenador pulsando el botón de encendido durante 6 segundos o más. En su lugar, apague el ordenador mediante el sistema operativo.</p> <p> <b>AVISO:</b> Si su sistema operativo tiene ACPI activado, al pulsar el botón de alimentación el ordenador se apagará mediante el sistema operativo.</p>   |
| 4 | Placa de identificación de Dell                   | Esta placa puede girarse de modo que esté orientada igual que su ordenador. Para girar la placa, coloque los dedos alrededor de la placa, presione con fuerza y gírela. También puede girarla utilizando la ranura que hay cerca de la parte inferior de la placa.   |
| 5 | Indicador de alimentación                         | <p>El indicador de alimentación se ilumina y parpadea o permanece encendido para indicar estados diferentes:</p> <ul style="list-style-type: none"> <li>• Sin luz: El ordenador está apagado.</li> <li>• Verde sólido: El ordenador se encuentra en un estado de funcionamiento normal.</li> <li>• Verde intermitente: El ordenador se encuentra en un estado de ahorro de energía.</li> <li>• Ámbar intermitente o sólido: El ordenador recibe alimentación, pero podría existir un problema de alimentación interno. Consulte el apartado relativo a los problemas de alimentación en la <i>Guía del usuario</i> en línea.</li> </ul> <p>Para salir de un modo de ahorro de energía, pulse el botón de encendido o utilice el teclado o el ratón si está configurado como un dispositivo de activación en el Administrador de dispositivos de Windows.</p> <p>Para ver una descripción de los códigos luminosos que pueden ayudarle a solucionar problemas del ordenador, consulte el apartado “Indicadores luminosos del sistema” en la página 203.</p> |
| 6 | Indicadores de diagnóstico                        | Utilice los indicadores para solucionar problemas del ordenador basados en el código de diagnóstico. Para obtener más información, consulte el apartado “Indicadores de diagnóstico” en la página 204.   |
| 7 | Conector para auriculares                         | Utilice el conector de los auriculares para conectar los auriculares y la mayoría de los altavoces.  |
| 8 | Unidad de disco flexible                          | Inserte un disquete en esta unidad.  |
| 9 | Unidad de CD/DVD                                  | Inserte un CD o DVD (si corresponde) en esta unidad.   |

## Ordenador de sobremesa — Vista posterior

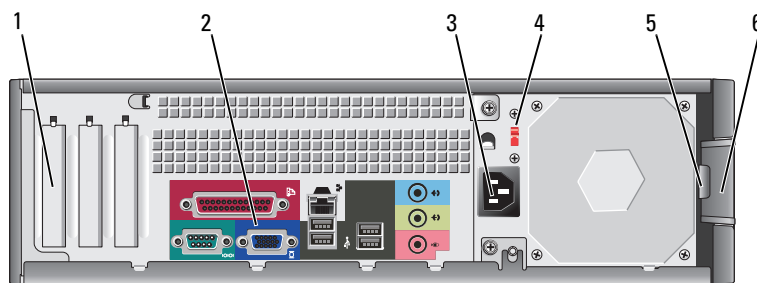

- |   |                                       |   |
|---|---------------------------------------|---|
| 1 | Ranuras para tarjetas                 | Acceda a los conectores de las tarjetas PCI y PCI Express instaladas.   |
| 2 | Conectores del panel posterior        | Enchufe los dispositivos serie, USB y de otro tipo en el conector apropiado.  |
| 3 | Conector de alimentación              | Inserte el cable de alimentación en este conector.  |
| 4 | Interruptor de selección de voltaje   | El ordenador está equipado con un interruptor de selección de voltaje.<br>Para evitar daños en un ordenador que tenga un selector de voltaje manual, establezca el selector de manera que coincida en lo posible con la alimentación de CA de su localidad. |
|   |                                       | <b>➡ AVISO:</b> En Japón, el interruptor de selección del voltaje debe estar establecido en 115-V.  |
|   |                                       | Asimismo, asegúrese de que la clasificación eléctrica del monitor y los dispositivos conectados es la correcta según la potencia de corriente alterna disponible en su localidad.   |
| 5 | Anillo del candado                    | Inserte un candado para bloquear la cubierta del ordenador.   |
| 6 | Pestillo de liberación de la cubierta | Utilice este seguro para abrir la cubierta del ordenador.   |

## Ordenador de sobremesa — Conectores del panel posterior

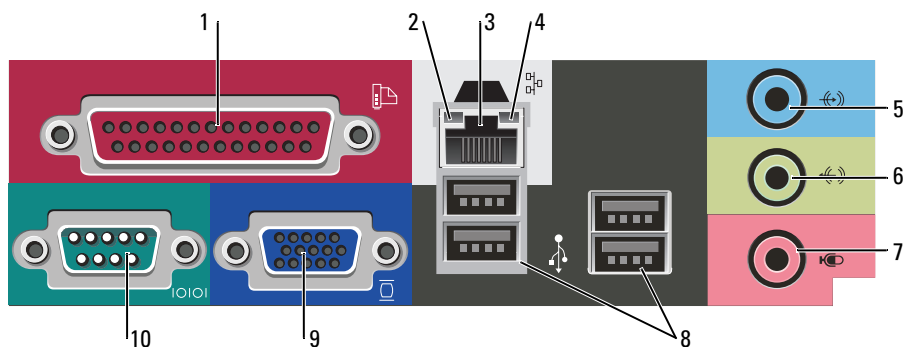

- |   |                                      |  |
|---|--------------------------------------|--|
| 1 | Conector paralelo                    | <p>Conecte un dispositivo paralelo, como una impresora, al conector paralelo. Si tiene una impresora USB, enchúfela en un conector USB.</p> <p><b>NOTA:</b> El conector paralelo integrado se desactiva automáticamente si el ordenador detecta una tarjeta instalada que contiene un conector paralelo configurado en la misma dirección. Para obtener más información, consulte la <i>Guía del usuario</i> en línea.</p>   |
| 2 | Indicador de integridad de vínculo   | <ul style="list-style-type: none"> <li>• Verde: Existe una conexión correcta entre una red a 10 Mbps y el ordenador.</li> <li>• Naranja: Existe una conexión correcta entre una red a 100 Mbps y el ordenador.</li> <li>• Apagado: El ordenador no detecta una conexión física con la red.</li> </ul>  |
| 3 | Conector del adaptador de red de red | <p>Para conectar el ordenador a una red o a un dispositivo de banda ancha, conecte un extremo de un cable de red a un enchufe de red o a su dispositivo de banda ancha. Conecte el otro extremo del cable de red al conector del adaptador de red, situado en el panel posterior del ordenador. Cuando el cable de red se haya conectado correctamente, oírás un clic.</p> <p><b>NOTA:</b> No enchufe un cable de teléfono al conector de red.</p> <p>En los ordenadores con una tarjeta adaptadora de red, utilice el conector de la tarjeta.</p> <p>Se recomienda que utilice cableado y conectores de categoría 5 para su red. Si debe utilizar la categoría 3 para cables, fuerce la velocidad de la red a 10 Mbps para garantizar un funcionamiento fiable.</p> |
| 4 | Indicador de actividad de red        | <p>Este indicador amarillo parpadea cuando el ordenador transmite o recibe datos de la red. Un gran volumen de tráfico en la red puede hacer que este indicador parezca estar continuamente encendido.</p>   |
| 5 | Conector de entrada de línea         | <p>Utilice el conector azul de entrada de línea para conectar un dispositivo de grabación/reproducción como un reproductor de casete, de CD o VCR.</p> <p>En ordenadores con tarjeta de sonido, use el conector de la tarjeta.</p>   |
| 6 | Conector de salida de línea          | <p>Utilice el conector verde de salida de línea para conectar auriculares y la mayoría de altavoces con amplificadores integrados.</p> <p>En ordenadores con tarjeta de sonido, use el conector de la tarjeta.</p>   |

- |    |                        |   |
|----|------------------------|---|
| 7  | Conector de micrófono  | Utilice el conector rosa de micrófono para conectar un micrófono de PC para la entrada de música o de voz a un programa de sonido o de telefonía.<br>En los ordenadores con tarjeta de sonido, el conector de micrófono está en la tarjeta.   |
| 8  | Conectores USB 2.0 (4) | Utilice los conectores USB posteriores para los dispositivos que suelen permanecer siempre conectados como, por ejemplo, impresoras y teclados.   |
| 9  | Conector de vídeo      | Conecte el cable del monitor compatible con VGA en el conector azul.<br><br><b>NOTA:</b> Si ha adquirido una tarjeta gráfica opcional, este conector tendrá una tapa. Conecte el monitor al conector de la tarjeta de gráficos. No quite la tapa.<br><br><b>NOTA:</b> Si utiliza una tarjeta gráfica compatible con monitores duales, utilice el cable en forma de “y” suministrado con el ordenador. |
| 10 | Conector serie         | Conecte un dispositivo serie, como un dispositivo portátil, al puerto serie. El nombre predeterminado para el conector serie 1 es COM1.<br>Para obtener más información, consulte la <i>Guía del usuario</i> en línea.  |

## Cómo quitar la cubierta del ordenador

### Antes de empezar

En este capítulo se describen los procedimientos para extraer e instalar los componentes del ordenador. A menos que se señale lo contrario, cada procedimiento asume que existen las siguientes condiciones:

- Ha realizado los pasos que se indican en el apartado “Cómo apagar el ordenador” en la página 188 y “Antes de trabajar en el interior de su ordenador” en la página 188.
- Ha leído la información de seguridad de la *Guía de información del producto* de Dell™.

### Cómo apagar el ordenador



**AVISO:** Para evitar la pérdida de datos, guarde y cierre los archivos que tenga abiertos y salga de todos los programas antes de apagar el ordenador.

- 1 Apague el sistema operativo:
  - a Guarde y cierre los archivos abiertos, salga de todos los programas, haga clic en el botón **Inicio** sobre **Apagar ordenador**.
  - b En la ventana **Apagar ordenador**, haga clic en **Desactivar**.  
El ordenador se apaga una vez finalizado el proceso de cierre del sistema operativo.
- 2 Asegúrese de que el ordenador y los dispositivos conectados estén apagados. Si el ordenador y los dispositivos conectados no se apagaron automáticamente cuando apagó el sistema operativo, apáguelos ahora.

### Antes de trabajar en el interior de su ordenador

Aplique las siguientes pautas de seguridad para proteger el ordenador contra posibles daños y garantizar su propia seguridad personal.



**PRECAUCIÓN:** Antes de comenzar cualquiera de los procedimientos de este apartado, siga las instrucciones de seguridad que se encuentran en la *Guía de información del producto*.

 **PRECAUCIÓN:** Manipule los componentes y las tarjetas con precaución. No toque los componentes o contactos ubicados en una tarjeta. Sostenga las tarjetas por sus bordes o por su soporte metálico de montaje. Sujete un componente, como un procesador, por sus bordes y no por sus patas.

 **AVISO:** Sólo un técnico certificado debe realizar reparaciones en el ordenador. La garantía no cubre los daños por reparaciones no autorizadas por Dell.

 **AVISO:** Cuando desconecte un cable, tire de su conector o de su lazo liberador de tensión, y no del cable mismo. Algunos cables cuentan con un conector que tiene lengüetas de sujeción; si está desconectando un cable de este tipo, presione las lengüetas de sujeción antes de desconectar el cable. Cuando separe conectores, manténgalos alineados para evitar doblar las patas de conexión. Además, antes de conectar un cable, asegúrese de que los dos conectores estén orientados y alineados correctamente.

Para evitar daños en el ordenador, realice los pasos siguientes antes de comenzar a trabajar dentro del ordenador.

1 Apague el ordenador.

 **AVISO:** Para desconectar un cable de red, desconecte primero el cable del ordenador y, a continuación, del enchufe de red de la pared.

2 Desconecte las líneas telefónicas o de telecomunicaciones del ordenador.

3 Desconecte el ordenador y todos los dispositivos conectados de sus salidas eléctricas y, a continuación, pulse el botón de alimentación para conectar a tierra la placa base.

4 Retire la cubierta del cable, si está acoplada.

 **PRECAUCIÓN:** Para protegerse de las descargas eléctricas, desconecte el ordenador de la toma de corriente eléctrica antes de retirar la cubierta.

5 Retire la cubierta del sistema.

- Retire la cubierta del ordenador de minitorre (consulte el apartado “Ordenador de minitorre” en la página 189).
- Retire la cubierta del ordenador de sobremesa (consulte el apartado “Ordenador de sobremesa” en la página 195).

 **AVISO:** Antes de tocar algo en el interior del ordenador, conéctese a tierra tocando una superficie metálica sin pintura como, por ejemplo, la parte posterior del ordenador. Mientras trabaja, toque periódicamente una superficie metálica sin pintar para disipar la electricidad estática y evitar que los componentes internos resulten dañados.

## Ordenador de minitorre

 **PRECAUCIÓN:** Antes de comenzar cualquiera de los procedimientos de este apartado, siga las instrucciones de seguridad que se encuentran en la *Guía de información del producto*.

 **PRECAUCIÓN:** Para protegerse de las descargas eléctricas, desconecte el ordenador de la toma de alimentación eléctrica antes de retirar la cubierta.

1 Siga los procedimientos que se indican en el apartado “Antes de empezar” en la página 188.

2 Apoye el ordenador sobre uno de sus lados.

- 3 Deslice el seguro de liberación de la cubierta hacia atrás al tiempo que levanta la cubierta.
- 4 Sujete los laterales de la cubierta del ordenador y gire la cubierta hasta que salga, utilizando las bisagras para hacer palanca.
- 5 Retire la cubierta de las lengüetas de la bisagra y colóquela sobre una superficie suave y no abrasiva.

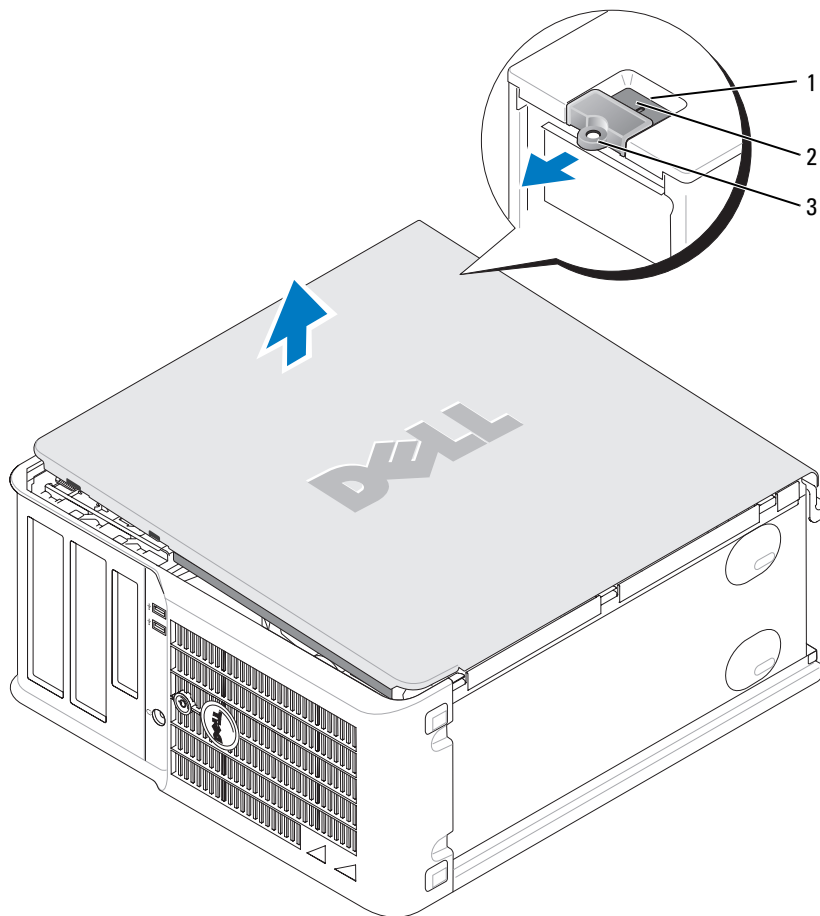

- 1 Ranura para cable de seguridad
- 2 Pestillo de liberación de la cubierta
- 3 Anillo del candado

## Ordenador de sobremesa

**⚠ PRECAUCIÓN:** Antes de comenzar cualquiera de los procedimientos de este apartado, siga las instrucciones de seguridad que se encuentran en la *Guía de información del producto*.

**⚠ PRECAUCIÓN:** Para protegerse de las descargas eléctricas, desconecte el ordenador de la toma de alimentación eléctrica antes de retirar la cubierta.

- 1 Siga los procedimientos que se indican en el apartado “Antes de empezar” en la página 188.
- 2 Si ha instalado un candado a través del anillo del candado en el panel posterior, retire el candado.
- 3 Deslice el seguro de liberación de la cubierta hacia atrás al tiempo que levanta la cubierta.
- 4 Levante la cubierta utilizando las lengüetas articuladas como puntos de palanca.
- 5 Retire la cubierta de las lengüetas de la bisagra y colóquela sobre una superficie suave y no abrasiva.

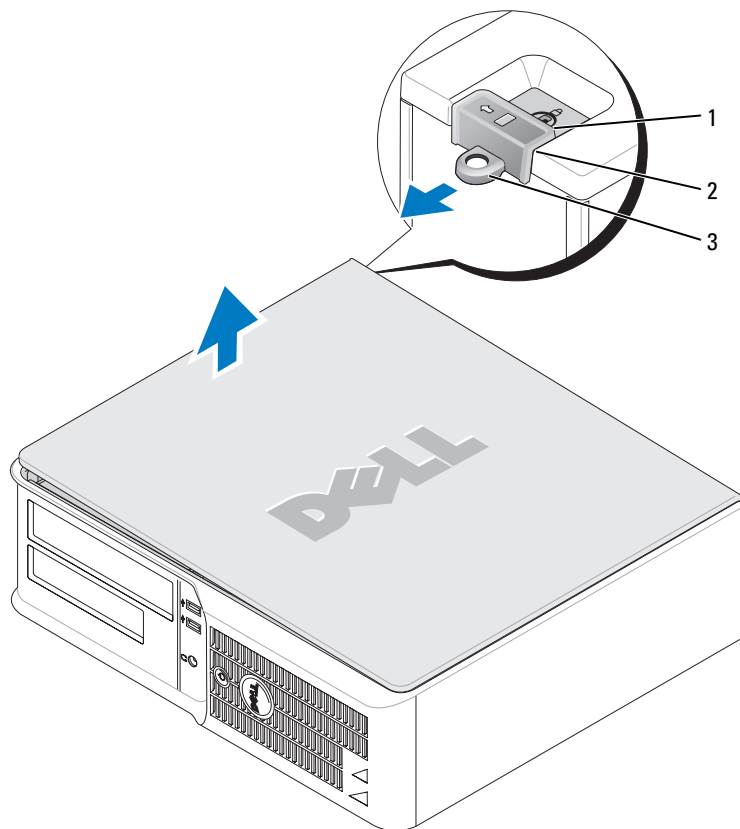

- 1 Ranura para cable de seguridad
- 2 Pestillo de liberación de la cubierta
- 3 Anillo del candado

# Interior de su ordenador

## Ordenador de minitorre

**⚠ PRECAUCIÓN:** Antes de comenzar cualquiera de los procedimientos de esta sección, siga las instrucciones de seguridad que se encuentran en la *Guía de información del producto*.

**⚠ PRECAUCIÓN:** Para evitar las descargas eléctricas, desconecte el ordenador de la toma de alimentación eléctrica antes de retirar la cubierta.

**➡ AVISO:** Asegúrese de que al abrir la cubierta del ordenador no haya desconectado inadvertidamente los cables de la placa base.

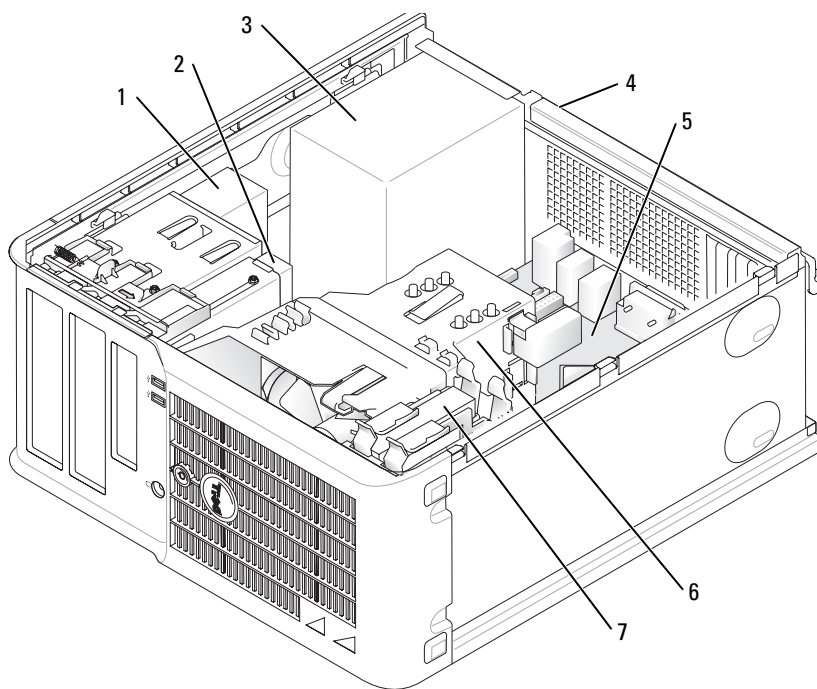

- |   |   |   |                                  |
|---|---|---|----------------------------------|
| 1 | Unidad de CD/DVD                                      | 5 | Tarjeta del sistema              |
| 2 | Unidad de disco flexible                              | 6 | Ensamblaje de disipador de calor |
| 3 | Fuente de alimentación                                | 7 | Unidad de disco duro             |
| 4 | Interruptor de selección de voltaje manual del chasis |   |                                  |



## Componentes de la placa base

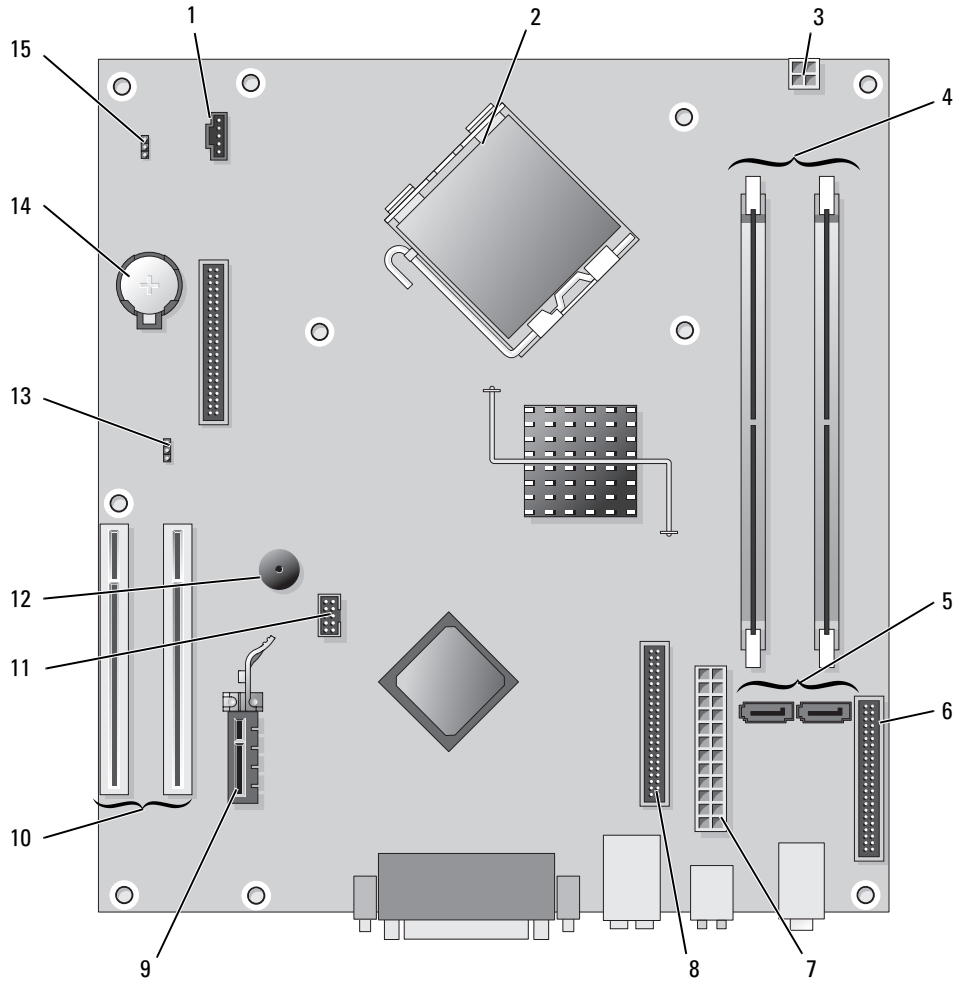

- |   |   |    |                                     |
|---|---|----|-------------------------------------|
| 1 | Conector del ventilador (FAN)                     | 9  | Conector de tarjeta PCI Express x1  |
| 2 | Conector del procesador (CPU)                     | 10 | Conector de tarjeta PCI (2)         |
| 3 | Conector de alimentación (12VPOWER)               | 11 | Conector USB Flexbay                |
| 4 | Conectores del módulo de memoria (DIMM_1, DIMM_2) | 12 | Altavoz Piezo                       |
| 5 | Conector de unidad ATA serie (SATA0, SATA2)       | 13 | Puente de contraseña (PSWD)         |
| 6 | Conector del panel anterior (FNT_PANEL)           | 14 | Zócalo de la batería (BATT)         |
| 7 | Conector de alimentación (POWER)                  | 15 | Puente de reinicio de RTC (RTC_RST) |
| 8 | Conector de unidad de CD/DVD (IDE)                |    |                                     |

## Configuración de puentes

### Ordenador de minitorre

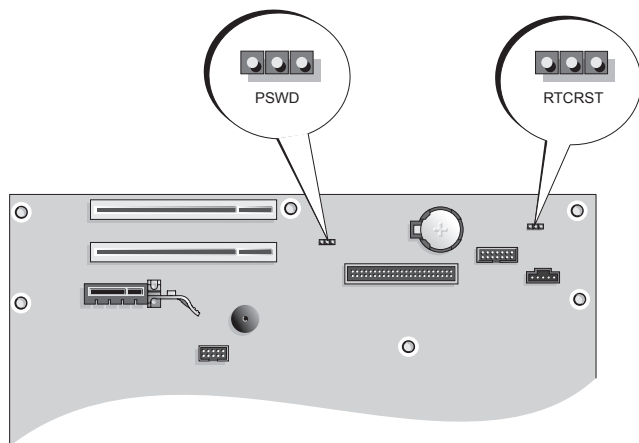

Puente	Posición	Descripción
PSWD		Las funciones de contraseña del sistema están activadas (valor predeterminado).
		Las funciones de contraseña están desactivadas.
RTCRST		El reloj de tiempo real no se ha restablecido.
		El reloj de tiempo real se está restableciendo (puenteado temporalmente).
	<i>puenteado</i>	<i>no puenteado</i>

## Ordenador de sobremesa

**⚠ PRECAUCIÓN:** Antes de comenzar cualquiera de los procedimientos de este apartado, siga las instrucciones de seguridad que se encuentran en la *Guía de información del producto*.

**⚠ PRECAUCIÓN:** Para evitar las descargas eléctricas, desconecte el ordenador de la toma de alimentación eléctrica antes de retirar la cubierta.

**➡ AVISO:** Asegúrese de que al abrir la cubierta del ordenador no haya desconectado inadvertidamente los cables de la placa base.

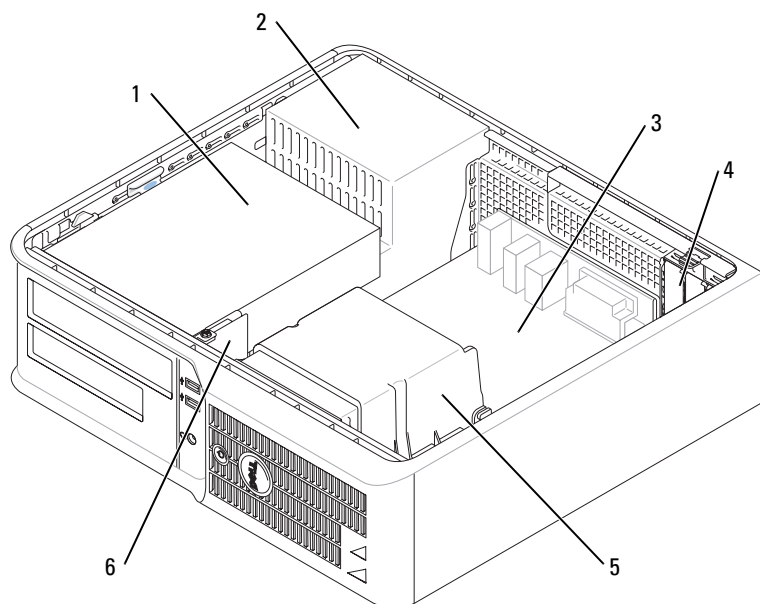

1 Compartimento de las unidades (CD/DVD, disquete y unidad de disco duro)

2 Fuente de alimentación

3 Tarjeta del sistema

4 Ranuras para tarjetas

5 Ensamblaje de disipador de calor

6 Panel de E/S frontal

## Componentes de la placa base

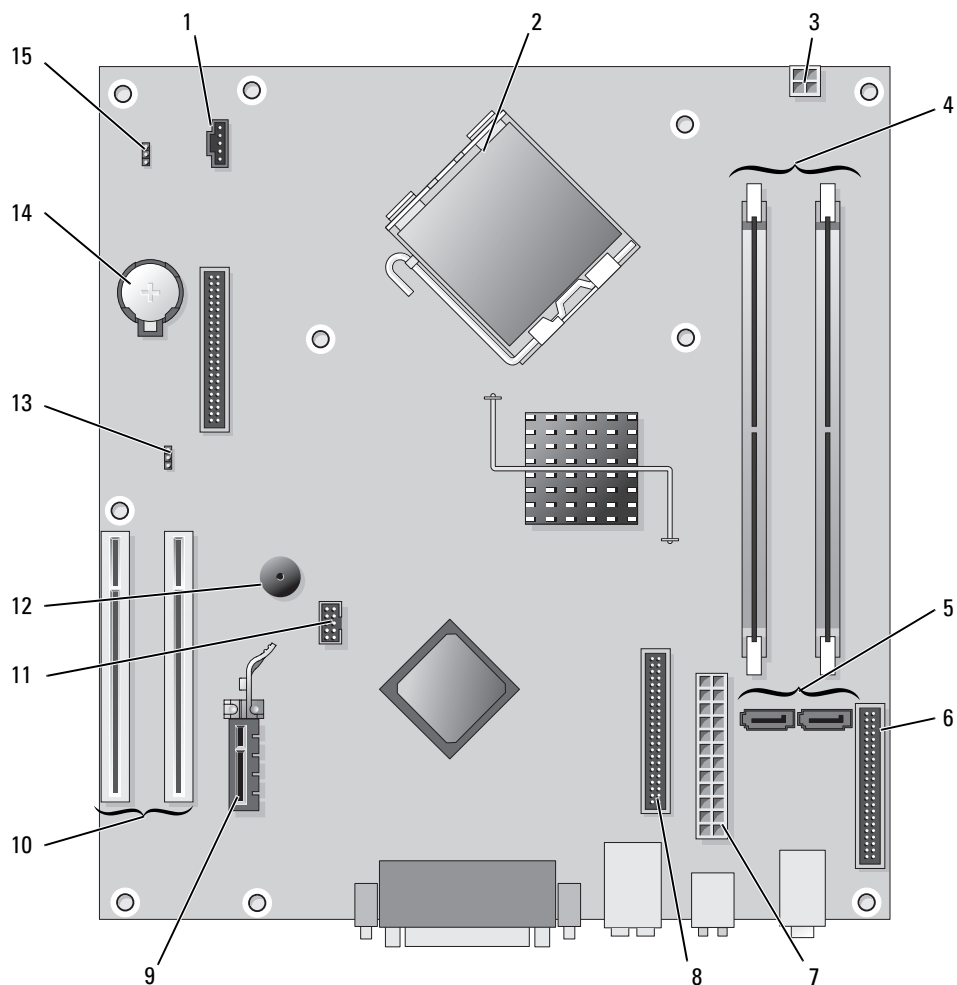





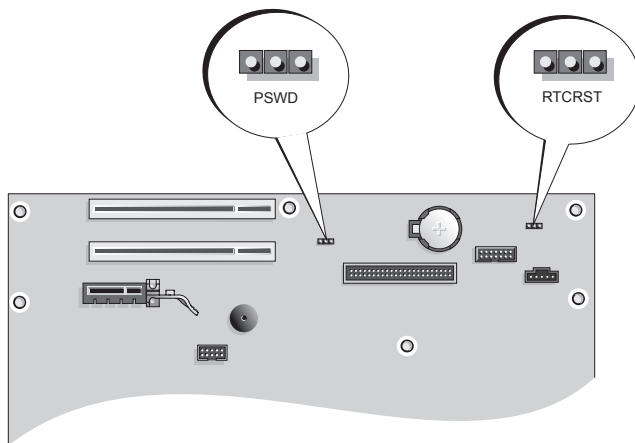

- |   |   |    |                                    |
|---|---|----|------------------------------------|
| 1 | Conector del ventilador (FAN)                     | 9  | Conector de tarjeta PCI Express x1 |
| 2 | Conector del procesador (CPU)                     | 10 | Conector de tarjeta PCI (2)        |
| 3 | Conector de alimentación (12VPOWER)               | 11 | Conector USB Flexbay               |
| 4 | Conectores del módulo de memoria (DIMM_1, DIMM_2) | 12 | Altavoz Piezo                      |
| 5 | Conector de unidad ATA serie (SATA0, SATA2)       | 13 | Puente de contraseña (PSWD)        |
| 6 | Conector del panel anterior (FNT_PANEL)           | 14 | Zócalo de la batería (BATT)        |
| 7 | Conector de alimentación (POWER)                  | 15 | Puente de reinicio de RTC (RTCST)  |
| 8 | Conector de unidad de CD/DVD (IDE)                |    |                                    |

## Configuración de puentes

### Ordenador de sobremesa





Puente	Posición	Descripción
PSWD		Las funciones de contraseña del sistema están activadas (valor predeterminado).
		Las funciones de contraseña están desactivadas.
RTCRST		El reloj de tiempo real no se ha restablecido.
		El reloj de tiempo real se está restableciendo (puenteado temporalmente).
	 <i>puenteado</i>	 <i>no puenteado</i>

## Configuración del ordenador

 **PRECAUCIÓN:** Antes de realizar cualquiera de los procedimientos de este apartado, siga las instrucciones de seguridad que se encuentran en la *Guía de información del producto*.

 **AVISO:** Si el ordenador tiene instalada una tarjeta de expansión (como una tarjeta de módem), conecte el cable adecuado a la tarjeta, *no* al conector situado en el panel posterior.

 **AVISO:** Para ayudar a permitir que el ordenador mantenga una temperatura de funcionamiento adecuada, asegúrese de no colocar el ordenador demasiado cerca de la pared o de otro compartimento de almacenamiento que pueda prevenir la circulación del aire por el chasis.

 **NOTA:** Antes de instalar algún dispositivo o software no suministrados con el ordenador, consulte la documentación que los acompaña o póngase en contacto con su proveedor para asegurarse de que software o el dispositivo es compatible con el ordenador y el sistema operativo.

 **NOTA:** El ordenador puede diferir ligeramente de las siguientes ilustraciones.

Debe completar todos los pasos para configurar el ordenador adecuadamente. Consulte las ilustraciones adecuadas que siguen a las instrucciones.

 **AVISO:** No intente operar un ratón PS/2 y un ratón USB simultáneamente.

- 1 Conecte el teclado y el ratón.

 **AVISO:** No conecte un cable de módem al conector del adaptador de red. El voltaje de las comunicaciones telefónicas puede dañar el adaptador de red.

- 2 Conecte el módem o el cable de red.

Inserte el cable de red, no la línea telefónica, en el conector de red. Si tiene un módem opcional, conecte la línea telefónica al módem.

- 3 Conecte el monitor.

Alinee e inserte suavemente el cable del monitor para evitar que se doblen las patas del conector. Apriete los tornillos mariposa de los conectores del cable.

 **NOTA:** En algunos monitores el conector de vídeo se encuentra debajo de la parte posterior de la pantalla. Consulte la documentación que se incluía con el monitor para ver las ubicaciones del conector.

- 4 Conecte los altavoces.

- 5 Conecte los cables de alimentación al ordenador, monitor y dispositivos e inserte los otros extremos de los cables de alimentación a las tomas de alimentación eléctrica.

 **AVISO:** Para evitar daños en un ordenador que tenga un selector de voltaje manual, establezca el selector de manera que coincida en lo posible con la alimentación de CA de su localidad.

 **AVISO:** En Japón, el interruptor de selección del voltaje debe estar establecido en 115-V.

- 6 Verifique que el conmutador de selección de voltaje es la adecuada para su país.

El ordenador tiene un interruptor de selección de voltaje manual. Los ordenadores con un interruptor de selección de voltaje en el panel posterior se deben ajustar manualmente para que funcionen con el voltaje de operación correcto.

## Configurar el teclado y el ratón

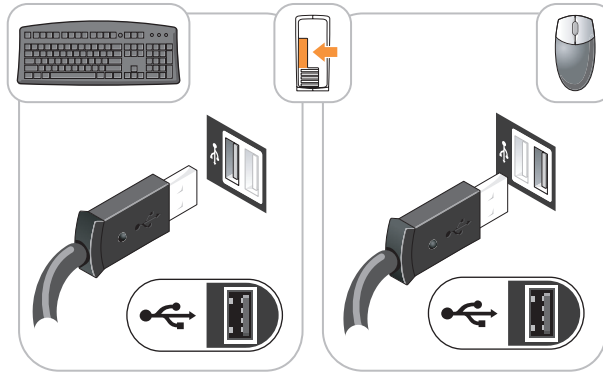

## Configurar el monitor

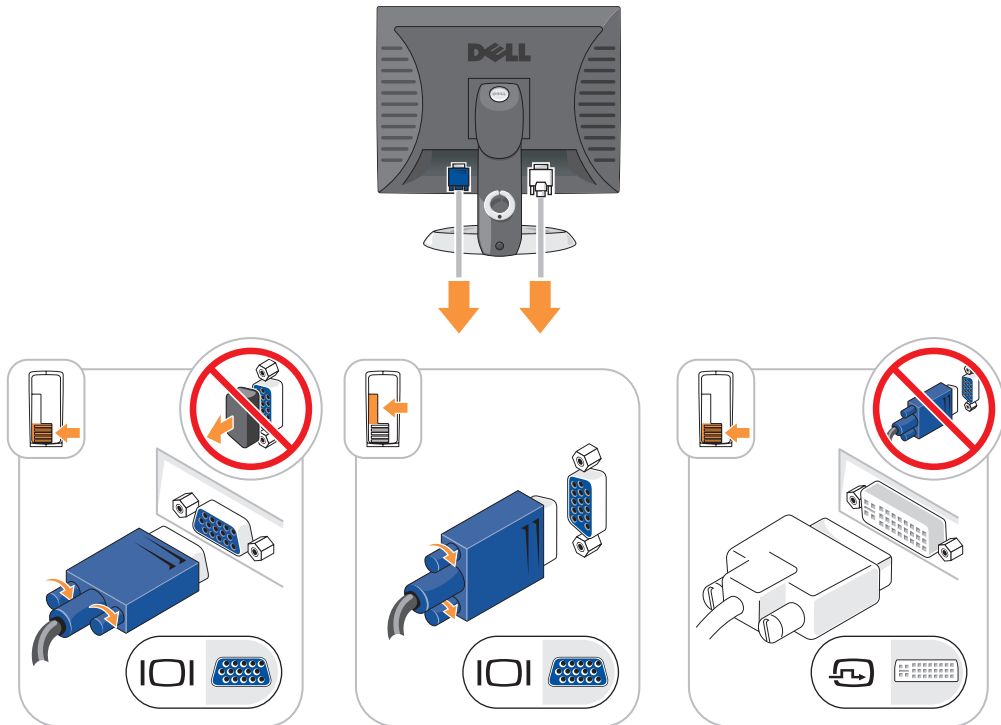

## Conexiones de alimentación

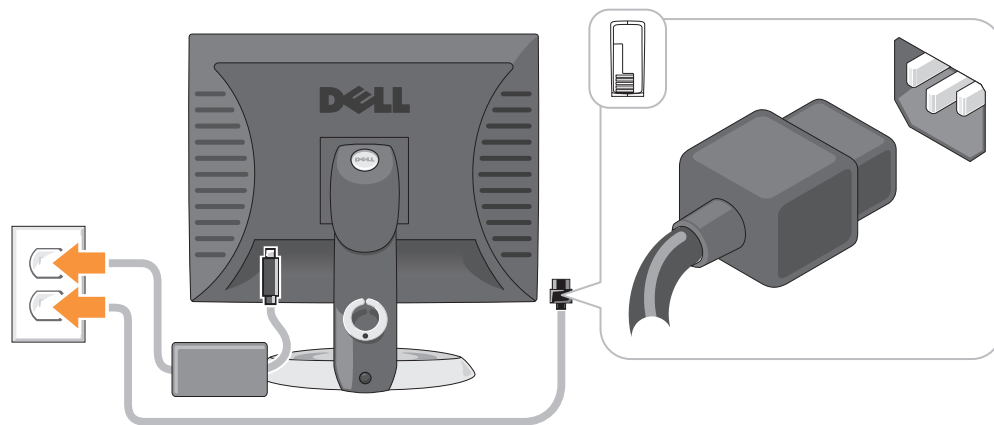

## Solución de problemas

Dell proporciona una serie de herramientas para ayudarle en el caso de que el ordenador no funcione como es de esperar. Para obtener la información más actualizada sobre la solución de problemas de su ordenador, consulte el sitio web Dell Support en [support.dell.com](http://support.dell.com).

Si se produce algún problema en el ordenador para el que necesite la ayuda de Dell, escriba una descripción detallada del error, los códigos de sonido o los patrones de los indicadores de diagnóstico, introduzca el código de servicio rápido y la etiqueta de servicio que aparece a continuación y póngase en contacto con Dell desde la misma ubicación que el ordenador. Para obtener información acerca de cómo ponerse en contacto con Dell, consulte la *Guía del usuario* en línea.

Para obtener un ejemplo del código de servicio rápido y la etiqueta de servicio, consulte el apartado “Localización de información” en la página 177.

Código de servicio urgente: \_\_\_\_\_

Etiqueta de servicio: \_\_\_\_\_

### Dell Diagnostics

**⚠ PRECAUCIÓN:** Antes de comenzar cualquiera de los procedimientos de este apartado, siga las instrucciones de seguridad que se encuentran en la *Guía de información del producto*.

### Cuándo utilizar los Dell Diagnostics

Si tiene algún problema con el ordenador, realice las comprobaciones que se indican en la sección “Solución de problemas” de la *Guía del usuario* en línea y ejecute Dell Diagnostics antes de ponerse en contacto con Dell para obtener asistencia técnica. Para obtener información acerca de cómo ponerse en contacto con Dell, consulte la *Guía del usuario* en línea.

**➡ AVISO:** Los Dell Diagnostics sólo funcionan en los ordenadores Dell™.



Introduzca la configuración del sistema (consulte “Configuración del sistema” en la *Guía del usuario* en línea para obtener instrucciones), revise la información sobre la configuración del ordenador y asegúrese de que el dispositivo que quiere probar se muestra en la configuración del sistema y está activo.

Inicie Dell Diagnostics desde la unidad de disco duro o desde el CD opcional *CD Drivers and Utilities* (Controladores y utilidades) (también conocido como ResourceCD).

### Cómo iniciar Dell Diagnostics desde la unidad de disco duro

- 1 Encienda (o reinicie) el ordenador.
- 2 Cuando aparezca el logotipo de DELL, pulse <F12>inmediatamente.

 **NOTA:** Si recibe un mensaje que indica que no se ha encontrado ninguna partición para la utilidad de diagnóstico, ejecute los Dell Diagnostics desde el CD *Drivers and Utilities* (opcional) (consulte el apartado “Cómo iniciar Dell Diagnostics desde la unidad de disco duro” en la página 201).

Si espera demasiado y aparece el logotipo del sistema operativo, siga esperando hasta que aparezca el escritorio de Microsoft® Windows®. Después apague el ordenador y vuelva a intentarlo.

- 3 Cuando aparezca la lista de dispositivos de inicio, resalte **Boot to Utility Partition** (Iniciar desde la partición de utilidades) y pulse <Intro>.
- 4 Cuando aparezca el **Main Menu** (Menú principal) de Dell Diagnostics, seleccione la prueba que desea ejecutar.

### Cómo iniciar los Dell Diagnostics desde el CD *Drivers and Utilities* (Controladores y utilidades) opcional

- 1 Inserte el CD *Drivers and Utilities* (Controladores y utilidades).
- 2 Apague y reinicie el ordenador  
Cuando aparezca el logotipo de DELL, pulse <F12>inmediatamente.

Si no lo hace inmediatamente, aparecerá el logotipo del sistema operativo; espere hasta que aparezca el escritorio de Microsoft Windows. Después apague el ordenador y vuelva a intentarlo.

 **NOTA:** Los siguientes pasos cambian la secuencia de inicio una sola vez. La próxima vez que inicie el ordenador, éste lo hará según los dispositivos especificados en la configuración del sistema.

- 3 Cuando aparezca la lista de dispositivos de inicio, resalte CD/DVD drive (Unidad de CD/DVD) y pulse <Intro>.
- 4 Seleccione la opción CD/DVD Drive (Unidad de CD/DVD) en el menú de inicio del CD.
- 5 Seleccione la opción CD/DVD Drive (Unidad de CD/DVD) en el menú de inicio del CD.
- 6 Escriba 1 para iniciar el menú del CD *Drivers and Utilities* (Controladores y utilidades).
- 7 Escriba 2 para iniciar los Dell Diagnostics.
- 8 Seleccione **Run the 32 Bit Dell Diagnostics** (Ejecutar los Diagnósticos Dell de 32 bits) de la lista numerada. Si se muestran varias versiones, seleccione la apropiada para su ordenador.
- 9 Cuando aparezca el **Main Menu** (Menú principal) de Dell Diagnostics, seleccione la prueba que desea ejecutar.

## Menú principal de Dell Diagnostics

- 1 Después de que se carguen los Dell Diagnostics y de que aparezca la pantalla **Main Menu** (Menú principal), haga clic en el botón de la opción que desee.

Opción	Función
Express Test (Prueba rápida)	Realiza una prueba rápida de los dispositivos. Esta prueba suele tardar de 10 a 20 minutos y no requiere ninguna acción por parte del usuario. Ejecute primero <b>Express Test</b> (Prueba rápida) para incrementar la posibilidad de rastrear el problema rápidamente.
Extended Test (Prueba exhaustiva)	Realiza una prueba completa de los dispositivos. Esta prueba suele durar una hora o más, y requiere que el usuario responda a preguntas periódicamente.
Custom Test (Prueba personalizada)	Prueba un dispositivo específico. Puede personalizar las pruebas que desee ejecutar.
Symptom Tree (Árbol de síntomas)	Hace una lista de los síntomas más habituales que se pueden encontrar y le permite seleccionar una prueba basándose en el síntoma del problema que usted tiene.

- 2 Si se produce un problema durante una prueba, aparecerá un mensaje con un código de error y una descripción del problema. Anote el código de error y la descripción del problema, y siga las instrucciones de la pantalla.

Si no puede resolver la condición del error, póngase en contacto con Dell. Para obtener información acerca de cómo ponerse en contacto con Dell, consulte la *Guía del usuario* en línea.



**NOTA:** La etiqueta de servicio para su ordenador está situada en la parte superior de cada pantalla de prueba. Si se pone en contacto con Dell, el servicio de asistencia técnica le pedirá su etiqueta de servicio.

- 3 Si ejecuta una prueba desde la opción **Custom Test** (Prueba personalizada) o **Symptom Tree** (Árbol de síntomas), haga clic en la pestaña correspondiente que se describe en la tabla siguiente para obtener más información.

Ficha	Función
Results (Resultado)	Muestra el resultado de la prueba y las condiciones de error encontradas.
Errors (Errores)	Muestra las condiciones de error encontradas, los códigos de error y la descripción del problema.
Help (Ayuda)	Describe la prueba y puede indicar los requisitos para ejecutarla.
Configuration (Configuración)	Muestra la configuración de hardware del dispositivo seleccionado.  Los Dell Diagnostics obtienen información de configuración de todos los dispositivos a partir de la configuración del sistema, la memoria y varias pruebas internas, y muestran dicha información en la lista de dispositivos del panel izquierdo de la pantalla. La lista de dispositivos puede que no muestre los nombres de todos los componentes instalados en el ordenador o de todos los dispositivos conectados al ordenador.
Parameters (Parámetros)	Le permite personalizar la prueba cambiando su configuración.

- 4 Cuando las pruebas hayan finalizado, si está ejecutando Dell Diagnostics desde el CD *Drivers and Utilities* (Controladores y Utilidades) (opcional), extraiga el CD.
- 5 Cierre la pantalla de prueba para volver a la pantalla **Main Menu** (Menú principal). Para salir de Dell Diagnostics y reiniciar el ordenador, cierre la pantalla **Main Menu** (Menú principal).

## Indicadores luminosos del sistema

El indicador de alimentación puede indicar un problema en el ordenador.

Indicador de alimentación	Descripción del problema	Solución sugerida
Verde fijo	El ordenador está encendido y funciona de la manera habitual.	No se necesita acción correctiva.
Verde intermitente	El ordenador se encuentra en un modo de ahorro de energía.	Pulse el botón de encendido, mueva el ratón, o pulse una tecla del teclado para activar el ordenador.
Luz verde intermitente que después se apaga	Existe un error de configuración.	Compruebe los indicadores luminosos de diagnóstico para intentar identificar el problema específico (consulte el apartado “Indicadores de diagnóstico” en la página 204).
Amarillo constante	Los Dell Diagnostics están ejecutando una prueba, o un dispositivo de la placa base puede estar averiado o instalado incorrectamente.	Si están ejecutándose los Dell Diagnostics, deje que terminen las pruebas.  Compruebe los indicadores luminosos de diagnóstico para intentar identificar el problema específico (consulte el apartado “Indicadores de diagnóstico” en la página 204).  Si el ordenador no se inicia, diríjase a Dell para obtener asistencia técnica. Para obtener información acerca de cómo ponerse en contacto con Dell, consulte la <i>Guía del usuario</i> en línea.
Amarillo intermitente	Se ha producido un fallo del suministro de energía o de la placa base.	Compruebe los indicadores luminosos de diagnóstico para intentar identificar el problema específico (consulte el apartado “Indicadores de diagnóstico” en la página 204 y también el apartado relativo a los problemas de alimentación en la <i>Guía del usuario</i> en línea).
Verde continuo y un código de sonido durante la prueba POST	Se detectó un problema mientras se ejecutaba el BIOS.	Para obtener instrucciones sobre cómo diagnosticar el código de sonido consulte el apartado “Códigos de sonido” en la página 207. Consulte también los indicadores de diagnóstico para intentar identificar el problema específico.

Indicador de alimentación	Descripción del problema	Solución sugerida
Indicador de alimentación iluminado en color verde y ningún código de sonido ni vídeo durante la prueba POST	El monitor o la tarjeta de gráficos puede estar fallando o puede estar instalado incorrectamente.	Compruebe los indicadores de diagnóstico para ver si se identifica el problema específico.
Indicador de alimentación iluminado de verde y ningún código de sonido, pero el ordenador se bloquea durante la prueba POST	Puede haber un dispositivo de la placa base integrada que esté fallando.	Compruebe los indicadores de diagnóstico para ver si se identifica el problema específico. Si todavía no se ha identificado el problema, diríjase a Dell para obtener asistencia técnica. Para obtener información acerca de cómo ponerse en contacto con Dell, consulte la <i>Guía del usuario</i> en línea.





## Indicadores de diagnóstico





**⚠ PRECAUCIÓN:** Antes de comenzar cualquiera de los procedimientos de este apartado, siga las instrucciones de seguridad que se encuentran en la *Guía de información del producto*.

Para ayudarle a solucionar un problema con el ordenador, el ordenador cuenta con cuatro indicadores denominados “1”, “2”, “3” y “4” situados en el panel anterior o posterior. Estos indicadores pueden ser verdes o pueden estar apagados. Cuando el ordenador se inicia de manera normal, los patrones o códigos de los indicadores cambian a medida que avanza el proceso de arranque. Si la etapa POST (Autopueba de encendido) de inicio del sistema se realiza con todo éxito, los cuatro indicadores luminosos muestran verde continuo por un corto periodo de tiempo y después se apagan. En el caso de que se produzcan errores durante el proceso de la POST, el patrón mostrado en los indicadores LED puede ayudarle a identificar la fase del proceso en la que se ha detenido el ordenador. Si el ordenador no funciona correctamente después de haberse realizado una Autopueba de encendido (POST) con éxito, los indicadores luminosos de diagnóstico no indican la causa del problema.

**📝 NOTA:** La orientación de los indicadores de diagnóstico puede variar en función del tipo de sistema. Los indicadores de diagnóstico pueden estar en posición vertical u horizontal.

Patrón de luz	Descripción del problema	Solución sugerida
①②③④	El ordenador está apagado o se ha producido un error de pre-BIOS. Los indicadores de diagnóstico no permanecen encendidos después de que el ordenador se inicie correctamente en el sistema operativo.	Enchufe el ordenador a una toma de alimentación eléctrica en funcionamiento y pulse el botón de alimentación.
①②③④	Se ha producido un posible fallo del BIOS; el ordenador se encuentra en modo de recuperación.	Ejecute la Utilidad de recuperación de BIOS, espere a que acabe la recuperación y reinicie el ordenador.

Patrón de luz	Descripción del problema	Solución sugerida
	Se ha producido un posible fallo en el procesador.	Vuelva a instalar el procesador y reinicie el ordenador. Para obtener información sobre cómo volver a instalar el procesador, consulte la <i>Guía del usuario</i> en línea.
	Se han detectado los módulos de memoria, pero se ha producido un error de memoria.	<ul style="list-style-type: none"> <li>• Si tiene instalado un módulo de memoria, vuelva a instalarlo y, a continuación, reinicie el ordenador. Para obtener información sobre cómo volver a instalar los módulos de memoria, consulte la <i>Guía del usuario</i> en línea.</li> <li>• Si tiene instalados dos o más módulos de memoria, extraígalos, vuelva a instalar uno y reinicie el ordenador. Si el ordenador se inicia normalmente, vuelva a instalar otro módulo. Prosiga de este modo hasta que identifique el módulo anómalo o hasta que haya vuelto a instalar todos los módulos sin errores.</li> <li>• Si es posible, instale una memoria del mismo tipo que funcione correctamente en el ordenador.</li> <li>• Si el problema persiste, póngase en contacto con Dell. Para obtener información acerca de cómo ponerse en contacto con Dell, consulte la <i>Guía del usuario</i> en línea.</li> </ul>
	Se ha producido un posible fallo de la tarjeta de gráficos.	<ul style="list-style-type: none"> <li>• Si el ordenador incluye una tarjeta gráfica, extraígalas, vuelva a instalarla y, a continuación, reinicie el ordenador.</li> <li>• Si persiste el problema, instale una tarjeta de gráficos que sepa que funcione y reinicie el ordenador.</li> <li>• Si no se soluciona el problema o el ordenador tiene gráficos integrados, póngase en contacto con Dell. Para obtener información acerca de cómo ponerse en contacto con Dell, consulte la <i>Guía del usuario</i> en línea.</li> </ul>
	Se ha producido un error de unidad de disco flexible o de disco duro.	Vuelva a asentar todos los cables de alimentación y de datos y reinicie el ordenador.
	Se ha producido un fallo de USB.	Vuelva a instalar todos los dispositivos USB, compruebe las conexiones por cable y reinicie el ordenador.

Patrón de luz	Descripción del problema	Solución sugerida
	<p>No se detectan módulos de memoria.</p>	<ul style="list-style-type: none"> <li>• Si tiene instalado un módulo de memoria, vuelva a instalarlo y, a continuación, reinicie el ordenador. Para obtener información sobre cómo volver a instalar los módulos de memoria, consulte la <i>Guía del usuario</i> en línea.</li> <li>• Si tiene instalados dos o más módulos de memoria, extráigalos, vuelva a instalar uno y reinicie el ordenador. Si el ordenador se inicia normalmente, vuelva a instalar otro módulo. Prosiga de este modo hasta que identifique el módulo anómalo o hasta que haya vuelto a instalar todos los módulos sin errores.</li> <li>• Si es posible, instale una memoria del mismo tipo que funcione correctamente en el ordenador.</li> <li>• Si el problema persiste, póngase en contacto con Dell. Para obtener información acerca de cómo ponerse en contacto con Dell, consulte la <i>Guía del usuario</i> en línea.</li> </ul>
	<p>Se han detectado los módulos de memoria, pero existe un error de configuración del sistema o de compatibilidad.</p>	<ul style="list-style-type: none"> <li>• Asegúrese de que no existen requisitos especiales para la colocación del conector o del módulo de memoria.</li> <li>• Verifique que los módulos de memoria que instala sean compatibles con el ordenador.</li> <li>• Si el problema persiste, póngase en contacto con Dell. Para obtener información acerca de cómo ponerse en contacto con Dell, consulte la <i>Guía del usuario</i> en línea.</li> </ul>
	<p>Se ha producido un fallo.</p> <p>Este patrón también se muestra cuando entra en la configuración del sistema y puede que no indique un problema.</p>	<ul style="list-style-type: none"> <li>• Compruebe que los cables de las unidades de disco duro, de CD y de DVD están conectados a la placa base.</li> <li>• Compruebe el mensaje del ordenador que aparece en la pantalla del monitor.</li> <li>• Si el problema persiste, póngase en contacto con Dell. Para obtener información acerca de cómo ponerse en contacto con Dell, consulte la <i>Guía del usuario</i> en línea.</li> </ul>
	<p>Cuando se ha completado la POST, los cuatro indicadores verdes se encienden unos segundos antes de apagarse para indicar un funcionamiento normal.</p>	<p>Ninguna.</p>

## Códigos de sonido

Si el monitor no puede mostrar errores o problemas, es posible que el ordenador emita una serie de sonidos durante el inicio. Esta serie de sonidos, denominada códigos de sonido, identifica un problema. Un código de sonido posible (código 1-3-1) consta de un sonido, una secuencia de tres sonidos y, a continuación, otro sonido. Este código de sonido indica que el ordenador ha detectado un problema de memoria.

Si el ordenador emite sonidos durante el inicio:

- 1 Anote el código de sonido.
- 2 Consulte el apartado “Dell Diagnostics” en la página 200 para identificar una causa más grave.
- 3 Diríjase a Dell para obtener asistencia técnica. Para obtener información acerca de cómo ponerse en contacto con Dell, consulte la *Guía del usuario* en línea.

Código	Causa	Código	Causa
1-1-2	Fallo en un registro del microprocesador	3-1-4	Fallo en el registro esclavo de enmascaramiento de interrupciones
1-1-3	Fallo de lectura/escritura NVRAM	3-2-2	Fallo en la carga del vector de interrupciones
1-1-4	Fallo en la suma de comprobación del BIOS en ROM	3-2-4	Fallo de la prueba de la controladora del teclado
1-2-1	Error del temporizador de intervalos programable	3-3-1	Pérdida de alimentación para la NVRAM
1-2-2	Fallo en la inicialización de DMA	3-3-2	Configuración de la NVRAM no válida
1-2-3	Fallo de lectura/escritura en el registro de páginas del sistema de DMA	3-3-4	Fallo en la prueba de la memoria de vídeo
1-3	Fallo en la prueba de la memoria de vídeo	3-4-1	Fallo de inicio de la pantalla
1-3-1 a 2-4-4	La memoria no se está utilizando o identificando adecuadamente	3-4-2	Fallo en el retraso de la pantalla
3-1-1	Fallo en el registro DMA esclavo	3-4-3	Fallo de búsqueda de ROM de vídeo
3-1-2	Fallo en el registro del DMA maestro	4-2-1	No hay impulsos del temporizador
3-1-3	Fallo en el registro maestro de enmascaramiento de interrupciones.	4-2-2	Fallo de suspensión del trabajo
4-2-3	Error Gate A20	4-4-1	Fallo en la prueba de un puerto serie o paralelo
4-2-4	Interrupción inesperada en modo protegido	4-4-2	Falló la descompresión de los datos hacia la memoria duplicada
4-3-1	Fallo de memoria por encima de la dirección 0FFFFh	4-4-3	Fallo en la prueba del coprocesador matemático
4-3-3	Fallo en el contador del chip del temporizador 2	4-4-4	Fallo de la prueba de la memoria caché
4-3-4	El reloj de hora se ha parado		

## Cómo resolver incompatibilidades de software y hardware

Si un dispositivo no se detecta durante la configuración del sistema operativo o se detecta pero no está configurado correctamente, puede utilizar el Agente de solución de errores de hardware para solucionar la incompatibilidad.

- 1 Haga clic en el botón **Inicio** y seleccione **Ayuda y soporte técnico**.
- 2 Escriba **solucionador de problemas de hardware** en el campo **Buscar** y haga clic sobre la flecha para iniciar la búsqueda.
- 3 Haga clic en **Solucionador de problemas de hardware** en la lista **Resultados de la búsqueda**.
- 4 En la lista **Solucionador de problemas de hardware**, haga clic en **Necesito resolver un conflicto de hardware de mi ordenador** y haga clic en **Siguiente**.

## Utilización de la función Restaurar sistema de Microsoft Windows XP

El sistema operativo Microsoft Windows XP dispone de la función Restaurar sistema que permite regresar a un estado operativo anterior del ordenador (sin que esto afecte a los archivos de datos) si los cambios efectuados en el hardware, software o en otros parámetros del sistema han dejado al ordenador en un estado operativo no deseado. Consulte el Centro de ayuda y soporte técnico de Windows para obtener información sobre el uso de la función Restaurar sistema. Para acceder al centro de ayuda y soporte técnico de Windows, consulte la “Centro de ayuda y soporte técnico de Windows” en la página 179.

 **AVISO:** Realice copias de seguridad periódicas de los archivos de datos. La función Restaurar sistema no supervisa ni recupera los archivos de datos.

### Creación de un punto de restauración

- 1 Haga clic en el botón **Inicio** y seleccione **Ayuda y soporte técnico**.
- 2 Haga clic en **Restaurar sistema**.
- 3 Siga las instrucciones que aparecen en pantalla.

### Restauración del ordenador a un estado operativo anterior

 **AVISO:** Antes de restaurar el ordenador a un estado operativo anterior, guarde y cierre los archivos abiertos y salga de los programas activos. No modifique, abra ni suprima ningún archivo ni programa hasta que la restauración del sistema haya finalizado.

- 1 Haga clic en el botón **Inicio**, seleccione **Todos los programas**→ **Accesorios**→ **Herramientas del sistema** y, a continuación, haga clic en **Restaurar sistema**.
- 2 Asegúrese de seleccionar **Devolver el ordenador a una hora anterior** y, a continuación, haga clic en **Siguiente**.
- 3 En el calendario, haga clic en la fecha a la que desea restaurar el ordenador.

La pantalla **Selección de un punto de restauración** proporciona un calendario que permite ver y seleccionar puntos de restauración. Todas las fechas con puntos de restauración disponibles aparecen en negrita.



- 4 Seleccione un punto de restauración y, a continuación, haga clic en **Siguiente**.  
Si una fecha sólo tiene un punto de restauración, éste se selecciona automáticamente. Si hay dos o más puntos de restauración disponibles, haga clic en el punto de restauración que prefiera.
- 5 Haga clic en **Siguiente**.  
La pantalla de **Restauración finalizada** aparece cuando la función Restaurar sistema ha finalizado de recoger los datos y a continuación se reinicia el ordenador.
- 6 Cuando el ordenador se reinicie, haga clic en **Aceptar**.

Para cambiar el punto de restauración, puede repetir los pasos con otro punto de restauración o bien puede deshacer la restauración.

### **Cómo deshacer la última operación de Restaurar sistema**

 **AVISO:** Antes de deshacer la última restauración del sistema, guarde y cierre todos los archivos abiertos y cierre todos los programas. No modifique, abra ni suprima ningún archivo ni programa hasta que la restauración del sistema haya finalizado.

- 1 Haga clic en el botón **Inicio**, seleccione **Todos los programas**→ **Accesorios**→ **Herramientas del sistema** y, a continuación, haga clic en **Restaurar sistema**.
- 2 Seleccione **Deshacer la última restauración** y haga clic en **Siguiente**.
- 3 Haga clic en **Siguiente**.  
Aparece la pantalla **Restaurar sistema** y, a continuación, el ordenador se reinicia.
- 4 Cuando el ordenador se reinicie, haga clic en **Aceptar**.

### **Activación de la función Restaurar sistema**

Si reinstala Windows XP con menos de 200 MB de espacio libre disponible en el disco duro, se desactivará automáticamente la función Restaurar sistema. Para verificar si la función Restaurar sistema está activada:

- 1 Haga clic en el botón **Inicio** y en **Panel de control**.
- 2 Haga clic en **Rendimiento y administración**.
- 3 Haga clic en **Sistema**.
- 4 Haga clic en la ficha **Restaurar sistema**.
- 5 Asegúrese de que está desmarcada la opción **Desactivar Restaurar sistema**.

## Cómo volver a instalar Microsoft Windows XP

### Antes de comenzar

 **NOTA:** Los procedimientos de este documento fueron escritos para la vista predefinida de Windows en Windows XP Home Edition, por lo que los pasos serán diferentes si configura su ordenador Dell con la vista clásica de Windows o está utilizando Windows XP Professional.

Si está considerando reinstalar el sistema operativo Windows XP para corregir un problema con un controlador instalado recientemente, intente usar primero la función Device Driver Rollback (Deshacer controlador de dispositivos) de Windows XP.

- 1 Haga clic en el botón **Inicio** y en **Panel de control**.
- 2 En **Elija una categoría**, haga clic en **Rendimiento y mantenimiento**.
- 3 Haga clic en **Sistema**.
- 4 En la ventana **Propiedades del sistema**, haga clic en la ficha **Hardware**.
- 5 Haga clic en **Administrador de dispositivos**.
- 6 Haga clic con el botón derecho del ratón en el dispositivo para el que se ha instalado el nuevo controlador y haga clic en **Propiedades**.
- 7 Haga clic en la ficha **Controladores**.
- 8 Haga clic en **Desinstalar controlador**.

Si la función de desinstalación del controlador de dispositivo no resuelve el problema, utilice la función Restaurar sistema para que el sistema operativo vuelva al estado operativo en que se encontraba antes de que se instalara el nuevo controlador de dispositivo (consulte el apartado “Utilización de la función Restaurar sistema de Microsoft Windows XP” en la página 208).

 **NOTA:** El CD *Drivers and Utilities* (Controladores y utilidades) contiene los controladores que se instalaron durante el ensamblaje del ordenador. Utilice el CD *Drivers and Utilities* para cargar cualquier controlador necesario, incluidos los controladores necesarios si el ordenador tiene una controladora RAID.

### Reinstalación de Windows XP

 **AVISO:** Debe utilizar Windows XP Service Pack 1 o posterior cuando vuelva a instalar Windows XP.

 **AVISO:** Antes de realizar la instalación, haga una copia de seguridad de todos los archivos de datos en la unidad de disco duro principal. En las configuraciones convencionales de disco duro, la unidad de disco duro principal es la primera unidad que detecta el ordenador.

Para volver a instalar Windows XP, necesita los siguientes elementos:

- El CD *Operating System* (Sistema operativo) de Dell
- El CD *Drivers and Utilities* (Controladores y utilidades)

Para reinstalar Windows XP, realice todos los pasos descritos en las secciones siguientes en el orden en que se enumeran.

El proceso de reinstalación puede durar entre una y dos horas. Una vez finalizada la reinstalación del sistema operativo, deberá reinstalar los controladores de dispositivo, el antivirus y los demás programas de software.

 **AVISO:** En el CD *Operating System* se ofrecen varias opciones para reinstalar Windows XP. Estas opciones pueden llegar a sobrescribir archivos y pueden afectar a las aplicaciones instaladas en la unidad de disco duro. Por lo tanto, se recomienda no reinstalar Windows XP a menos que se lo indique un representante de asistencia técnica de Dell.

 **AVISO:** Para evitar conflictos con Windows XP, desactive el software antivirus que tenga instalado en el ordenador antes de reinstalar Windows. Para obtener instrucciones, consulte la documentación proporcionada con el software.

### Arranque desde el CD Operating System (Sistema operativo)

- 1 Guarde y cierre los archivos que tenga abiertos y salga de todos los programas.
- 2 Inserte el CD *Operating System* (Sistema operativo). Haga clic en **Salir** si aparece el mensaje *Instalar Windows XP*.
- 3 Reinicie el ordenador.
- 4 Presione <F12> inmediatamente después de que aparezca el logotipo de DELL.  
Si se muestra el logotipo del sistema operativo, espere hasta que aparezca el escritorio de Windows y, a continuación, apague el ordenador e inténtelo de nuevo.
- 5 Pulse las teclas de flecha para seleccionar el **CD-ROM** y pulse <Intro>.
- 6 Cuando aparezca el mensaje *Pulse cualquier tecla para arrancar desde el CD*, pulse cualquier tecla.

### Configuración de Windows XP

- 1 Cuando aparezca la pantalla **Programa de instalación de Windows XP**, presione <Intro> para seleccionar **Instalar Windows ahora**.
- 2 Lea la información en la pantalla del **Acuerdo de Licencia de Microsoft Windows** y pulse <F8> para aceptar el contrato de licencia.
- 3 Si el ordenador ya tiene instalado Windows XP y desea recuperar los datos actuales de Windows XP, escriba *r* para seleccionar la opción de reparación y, a continuación, extraiga el CD.
- 4 Si desea instalar una nueva copia de Windows XP, pulse <Esc> para seleccionar dicha opción.
- 5 Pulse <Intro> para seleccionar la partición resaltada (recomendada) y siga las instrucciones de la pantalla.

Aparecerá la pantalla **Programa de instalación de Windows XP** y el sistema operativo empezará a copiar archivos y a instalar los dispositivos. El ordenador se reinicia automáticamente varias veces.

 **NOTA:** El tiempo necesario para que se complete la instalación depende del tamaño de la unidad de disco duro y de la velocidad del ordenador.



**AVISO:** No pulse ninguna tecla cuando aparezca el mensaje siguiente:

Pulse cualquier tecla para iniciar desde el CD.

- 6 Cuando aparezca la pantalla **Configuración regional y de idioma**, seleccione la configuración regional de su zona y haga clic en **Siguiente**.
- 7 Escriba su nombre y el de su organización (opcional) en la pantalla **Personalice su software** y, a continuación, haga clic en **Siguiente**.
- 8 En la ventana **Nombre del ordenador y contraseña del administrador**, escriba un nombre para el ordenador (o bien acepte la propuesta) y una contraseña y haga clic en **Siguiente**.
- 9 Si aparece la pantalla de **Información de marcado de módem**, introduzca la información solicitada y haga clic en **Siguiente**.
- 10 Escriba la fecha, la hora y la zona horaria en la ventana **Valores de fecha y hora** y, a continuación, haga clic en **Siguiente**.
- 11 Si aparece la pantalla de **Configuración de red**, haga clic en **Típica** y en **Siguiente**.
- 12 Si está reinstalando Windows XP Professional y el sistema le solicita información adicional sobre la configuración de la red, introduzca sus selecciones. Si no está seguro de su configuración, acepte las opciones predeterminadas.

Windows XP instala los componentes del sistema operativo y configura el ordenador. El ordenador se reiniciará automáticamente.



**AVISO:** No pulse ninguna tecla cuando aparezca el mensaje siguiente:

Pulse cualquier tecla para iniciar desde el CD.

- 13 Cuando aparezca la pantalla **Bienvenido a Microsoft**, haga clic en **Siguiente**.
- 14 Cuando aparezca el mensaje **¿Cómo se conectará este ordenador a Internet?**, haga clic en **Omitir**.
- 15 Cuando aparezca la pantalla **¿Preparado para registrarse con Microsoft?**, seleccione **No en este momento** y haga clic en **Siguiente**.
- 16 Cuando aparezca la pantalla **¿Quién usará este ordenador?**, podrá especificar un máximo de cinco usuarios.
- 17 Haga clic en **Siguiente**.
- 18 Haga clic en **Finalizar** para completar la instalación y extraiga el CD.
- 19 Vuelva a instalar los controladores apropiados con el CD *Drivers and Utilities* (Controladores y utilidades).
- 20 Vuelva a instalar el software antivirus.
- 21 Vuelva a instalar los programas.



**NOTA:** Para volver a instalar y activar los programas de Microsoft Office o Microsoft Works Suite, necesita el número de Product Key ubicado en la parte posterior de la portada del CD de Microsoft Office o Microsoft Works Suite.

## Uso del CD Drivers and Utilities

Para utilizar el CD denominado *Drivers and Utilities* (Controladores y utilidades) (también conocido como ResourceCD) mientras está ejecutando el sistema operativo Windows:



**NOTA:** Para acceder a los controladores del dispositivo y a la documentación del usuario, debe utilizar el CD *Drivers and Utilities* (Controladores y utilidades) mientras el ordenador ejecuta Windows.

- 1 Encienda el ordenador y permita que se inicie en el escritorio de Windows.
- 2 Inserte el CD *Drivers and Utilities* (Controladores y utilidades) en la unidad de CD-ROM.

Si está utilizando el CD *Drivers and Utilities* (Controladores y utilidades) por primera vez en este ordenador, se abrirá la ventana **ResourceCD Installation** (Instalación de ResourceCD) para informarle que el CD *Drivers and Utilities* (Controladores y utilidades) está a punto de empezar su instalación.

- 3 Haga clic en **Aceptar** para continuar.  
Para completar la instalación, responda a las peticiones ofrecidas por el programa de instalación.
- 4 Haga clic en **Next** (Siguiente) en la pantalla **Welcome Dell System Owner** (Bienvenida al propietario del sistema Dell).
- 5 Seleccione el **System Model** (Modelo del sistema), **Operating System** (Sistema operativo), **Device Type** (Tipo de dispositivo) y **Topic** (Tema) adecuados.

### Controladores para el ordenador

Para mostrar una lista de los controladores de dispositivo del ordenador

- 1 Haga clic en **My Drivers** (Mis controladores) en el menú descendente **Topic** (Tema).  
El CD denominado *Drivers and Utilities* (Controladores y utilidades) (opcional) examina el sistema operativo y el hardware del ordenador y después aparece en la pantalla una lista de los controladores de dispositivos de la configuración del sistema.
- 2 Pulse sobre el controlador adecuado y siga las instrucciones para descargarlo al ordenador.

Para ver todos los controladores disponibles para el ordenador, haga clic en **Drivers** (Controladores) en el menú descendente **Topic** (Tema).



# Índice

## A

alimentación  
  indicador, 185

## C

CD  
  sistema operativo, 179

CD de controladores y  
  utilidades, 177

CD del sistema operativo, 179

Centro de ayuda y soporte  
  técnico, 179

códigos de sonido, 207

conflictos  
  incompatibilidades de software  
  y hardware, 208

controladores  
  lista de, 213  
  ResourceCD, 177

cubierta  
  retirar, 188

## D

Dell  
  sitio de asistencia, 178

Dell Diagnostics, 200

diagnósticos  
  CD de controladores y  
  utilidades, 177  
  códigos de sonido, 207  
  Dell Diagnostics, 200

documentación  
  dispositivo, 177  
  en línea, 178  
  Guía de información del  
  sistema, 177  
  Guía del usuario, 177  
  ResourceCD, 177

## E

etiqueta de Microsoft  
  Windows, 178

etiqueta de servicio, 178

etiquetas  
  etiqueta de servicio, 178  
  Microsoft Windows, 178

## G

garantía, 177

Guía del usuario, 177

## H

hardware  
  códigos de sonido, 207  
  Dell Diagnostics, 200

## I

indicador de alimentación  
  diagnosticar problemas  
  con, 203

indicadores  
  alimentación, 185

indicadores luminosos  
  diagnóstico, 204  
  sistema, 203

instalar piezas  
  antes de empezar, 188  
  apagar el ordenador, 188

instrucciones de  
  seguridad, 177

## L

Localización de  
  información, 177

## M

mensajes de error  
  códigos de sonido, 207  
  indicadores luminosos de  
  diagnóstico, 204  
  indicadores luminosos del  
  sistema, 203

## **P**

placa base, 193, 196

placa base. *Consulte* placa base

problemas. *Consulte solución de problemas*

## **R**

Restaurar sistema, 208

## **S**

Sistema operativo  
Guía de instalación, 179

sistema operativo  
CD, 179  
volver a instalar Windows XP, 210

Sitio web de Asistencia  
Premier de Dell, 177-178

solución de problemas  
Centro de ayuda y soporte técnico, 179  
códigos de sonido, 207  
conflictos de hardware y software, 208  
Dell Diagnostics, 200  
indicadores luminosos de diagnóstico, 204  
indicadores luminosos del sistema, 203  
restaurar al estado de funcionamiento anterior, 208

Solucionador de problemas de hard, 208

Solucionador de problemas de hardware, 208

## **V**

volver a instalar  
CD de controladores y utilidades, 177  
ResourceCD, 177  
Windows XP, 210

## **W**

Windows XP  
Centro de ayuda y soporte técnico, 179  
configuración, 211  
Restaurar sistema, 208  
Solucionador de problemas de hardware, 208  
solucionador de problemas de hardware, 208  
volver a instalar, 210



Dell™ OptiPlex™ 210L

# Hızlı Başvuru Kılavuzu

Modeller DCSM, DCNE

[www.dell.com](http://www.dell.com) | [support.dell.com](http://support.dell.com)

# Notlar, Bildirimler ve Önemli Noktalar



**NOT:** NOT, bilgisayarınızdan daha iyi şekilde yararlanmanızı sağlayan önemli bilgiler verir.



**DİKKAT:** BİLDİRİM, ya donanımda olası hasarı ya da veri kaybını belirtir ve size, bu sorunu nasıl önleyeceğinizi anlatır.



**UYARI:** DİKKAT, olası mal hasarı, kişisel hasar veya ölümü belirtir.

Dell™ n Serisi bir bilgisayar satın aldıysanız, bu belgede Microsoft® Windows® işletim sistemlerine yapılan her türlü gönderme geçersizdir.

*Quick Reference Guide, Drivers and Utilities* CD ve işletim sistemi ortamı isteğe bağlıdır ve tüm bilgisayarlarla birlikte verilmeyebilir.

## Kısa Adlar ve Kısaltmalar

Kısaltmaların ve kısa adların tam listesi için, bkz. Sözlük, *Kullanıcı Kılavuzu*.

---

**Bu belgedeki bilgiler, önceden bildirilmeksizin değiştirilebilir.**

© 2005–2006 Dell Inc. Tüm hakları saklıdır.

Dell Inc. tarafından verilmiş yazılı izin olmadan herhangi bir şekilde çoğaltılması kesinlikle yasaktır.

Bu metinde kullanılan ticari markalar: *Dell, OptiPlex* ve *DELL* logosu Dell Inc.'in ticari markaları; *Microsoft* ve *Windows*, Microsoft Corporation'ın tescilli ticari markaları ve *Intel* ve *Pentium*, Intel Corporation'ın tescilli ticari markalarıdır.

Bu belgede, marka ve adların sahiplerine ya da ürünlerine atıfta bulunmak için başka ticari marka ve ticari adlar kullanılabilir. Dell Inc. kendine ait olanların dışındaki ticari markalar ve ticari isimlerle ilgili hiçbir mülkiyet hakkı olmadığını beyan eder.

Modeller DCSM, DCNE

Eylül 2006

P/N CD735

Rev. A01

# İçerik

<b>Bilgi Bulma</b> . . . . .	<b>221</b>
<b>Sistem Görünümleri</b> . . . . .	<b>224</b>
Mini Tower Bilgisayar — Önden Görünüş . . . . .	224
Mini Tower Bilgisayar — Arkadan Görünüş . . . . .	226
Mini Tower Bilgisayar — Arka Panel Konektörleri . . . . .	227
Masaüstü Bilgisayar — Önden Görünüş . . . . .	228
Masaüstü Bilgisayar — Arkadan Görünüş . . . . .	230
Masaüstü Bilgisayar — Arka Panel Konektörleri . . . . .	230
<b>Bilgisayarın Kapağını Çıkarma</b> . . . . .	<b>232</b>
Başlamadan Önce . . . . .	232
Bilgisayarınızı Kapatma . . . . .	232
Mini Tower Bilgisayar . . . . .	233
Masaüstü Bilgisayar . . . . .	235
<b>Bilgisayarınızın İçi</b> . . . . .	<b>236</b>
Mini Tower Bilgisayar . . . . .	236
Masaüstü Bilgisayar . . . . .	239
<b>Bilgisayarınızı Ayarlama</b> . . . . .	<b>242</b>
<b>Sorun Çözme</b> . . . . .	<b>244</b>
Dell Diagnostics . . . . .	244
Sistem Işıkları . . . . .	247
<b>Tanımlama Işıkları</b> . . . . .	<b>248</b>
Bip Kodları . . . . .	251
Yazılım ve Donanım Uyuşmazlıklarını Çözümleme . . . . .	252
Microsoft Windows XP Sistem Geri Yükleme Özelliğini Kullanma . . . . .	252
Microsoft Windows XP'yi Yeniden Yükleme . . . . .	253
<b>Drivers and Utilities CD'sini Kullanma</b> . . . . .	<b>256</b>
<b>Dizin</b> . . . . .	<b>257</b>



# Bilgi Bulma

**NOT:** Bazı özellikler bilgisayarınızda veya belirli ülkelerde kullanılamayabilir.

**NOT:** Bilgisayarınızla birlikte ek bilgi gelebilir.

## Ne Arıyorsunuz?

- Bilgisayarım için bir tanımlama programı
- Bilgisayarım için sürücüler
- Bilgisayarımın belgeleri
- Aygıtımın belgeleri
- Desktop System Software (DSS – Masaüstü Sistem Yazılımı)

## Aradığınızı Burada Bulun

### Drivers and Utilities CD'si (ResourceCD olarak da bilinir)

Belgeler ve sürücüler bilgisayarınıza yüklenmiştir. Dell Diagnostics programını çalıştırmak veya belgelerinize erişmek için CD'yi kullanabilirsiniz. (Bkz "Dell Diagnostics" sayfa 244).



CD'nizde, bilgisayarınızda yapılan teknik değişiklikler hakkındaki en son güncelleştirmeleri sağlayan ve teknisyenlerle uzman kullanıcılar için teknik başvuru malzemesi içeren Benioku dosyaları bulunabilir.

**NOT:** Sürücüler ve belge güncelleştirmeleri [support.dell.com](http://support.dell.com) sitesinde bulunabilir.

**NOT:** Drivers and Utilities CD'si isteğe bağlıdır ve bilgisayarınızla birlikte verilmeyebilir.

- Garanti bilgileri
- Hükümler ve Koşullar (sadece ABD)
- Güvenlik yönergeleri
- Düzenleyici bilgileri
- Ergonomi bilgileri
- Son Kullanıcı Lisans Sözleşmesi

## Dell™ Ürün Bilgisi Kılavuzu



- Parçaları nasıl çıkartabilirim ve değiştirebilirim?
- Özellikler
- Sistem ayarlarını nasıl yapılandırabilirim?
- Sorunları nasıl giderebilirim ve çözebilirim?

## Kullanıcı Kılavuzu

Microsoft® Windows® XP Yardım ve Destek Merkezi

- 1 Başlat düğmesini, sonra da Yardım ve Destek'i tıklatın.
- 2 Dell User and System Guides'ı, sonra da System Guides'ı tıklatın.
- 3 Dell Optiplex User's Guide seçeneğini tıklatın.

Kullanıcı Kılavuzu ayrıca isteğe bağlı Drivers and Utilities CD'sinde de (ResourceCD) bulunur.

## Ne Arıyorsunuz?

- Service Tag (Servis Etiketi) ve Express Service Code (Hızlı Servis Kodu)
- Microsoft Windows Lisans Etiketi

## Aradığınızı Burada Bulun

### Service Tag ve Microsoft Windows Lisansı

Bu etiketler bilgisayarınızın üzerindedir.

- **support.dell.com** adresini kullandığınızda veya teknik desteği aradığınızda bilgisayarınızı tanımlamak için Service Tag numarasını kullanın.



- Teknik desteğe başvurduğunuzda, aramanızı yönlendirmek için Express Service Code numaranızı girin.

- Çözümler — Sorun Giderme ipuçları ve püf noktaları, teknisyenlerden makaleler, çevrimiçi kurslar ve sık sorulan sorular
- Topluluk — Diğer Dell müşterileriyle çevrimiçi tartışma
- Yükseltmeler — Bellek, sabit sürücü ve işletim sistemi gibi bileşenler için yükseltme bilgileri
- Müşteri Hizmetleri — İletişim bilgileri, servis çağrısı ve sipariş durumu, garanti ve onarım bilgileri
- Servis ve destek — Servis çağrısı durumu ve destek geçmişi, servis sözleşmesi ve teknik destekle ilgili çevrimiçi tartışmalar
- Başvuru — Bilgisayar belgeleri, bilgisayar yapılandırma bilgileri, ürün özellikleri ve teknik belgeler
- Yüklemler — Onaylı sürücüler, düzeltme ekleri ve yazılım güncelleştirmeleri
- Desktop System Software (DSS – Masaüstü Sistem Yazılımı) — Bilgisayarınızın işletim sistemini yeniden yüklerseniz, DSS yardımcı programını da yeniden yüklemeniz gerekir. DSS işletim sisteminiz için kritik güncelleştirmeler ve Dell 3,5-inç USB disket sürücülerini, Intel® Pentium® M işlemciler, optik sürücüler ve USB aygıtları için destek sağlar. DSS Dell bilgisayarınızın doğru çalışması için gereklidir. Yazılım, bilgisayarınızı ve işletim sisteminizi otomatik olarak algılar ve yapılandırmanıza uygun güncelleştirmeleri yükler.

### Dell Destek Web Sitesi — [support.dell.com](http://support.dell.com)

**NOT:** Uygun destek sitesini görmek için bölgenizi seçin.

**NOT:** Şirket, kamu kuruluşu ve eğitim kurumu müşterileri **premier.support.dell.com** adresindeki özelleştirilmiş Dell Premier Support web sitesini de kullanabilirler. Web sitesi tüm bölgelerde kullanılamayabilir.

---

## Ne Arıyorsunuz?

- Windows XP'yi nasıl kullanırım?
- Bilgisayarımın belgeleri
- Aygıtların (örneğin, modem) belgeleri

---

## Aradığınızı Burada Bulun

### Windows Yardım ve Destek Merkezi

- 1** **Başlat** düğmesini ve **Yardım ve Destek**'i tıklayın.
- 2** Sorununuzu belirten bir sözcük veya tümcecik girin ve ok simgesini tıklayın.
- 3** Sorununuzu açıklayan konuyu tıklayın.
- 4** Ekrandaki yönergeleri izleyin.

- İşletim sistemimi nasıl yeniden yüklerim?

### Operating System CD'si

İşletim sistemi bilgisayarınıza zaten yüklenmiştir. İşletim sisteminizi yeniden yüklemek için, *Operating System* CD'sini kullanın (yönergeler için bkz. "Microsoft Windows XP'yi Yeniden Yükleme" sayfa 253) Yeniden Yükleme.



İşletim sisteminizi yeniden yükledikten sonra, isteğe bağlı *Drivers and Utilities* CD'sini (*ResourceCD*) kullanarak bilgisayarınızla birlikte gelen sürücülerini ve aygıtları yeniden yükleyin.

İşletim sisteminizin ürün anahtarı etiketi, bilgisayarınızın üzerindedir.

**NOT:** CD'nizin rengi, sipariş ettiğiniz işletim sistemine göre değişir.

**NOT:** *Operating System* CD'si isteğe bağlıdır ve bilgisayarınızla birlikte verilmeyebilir.



---

# Sistem Görünümleri

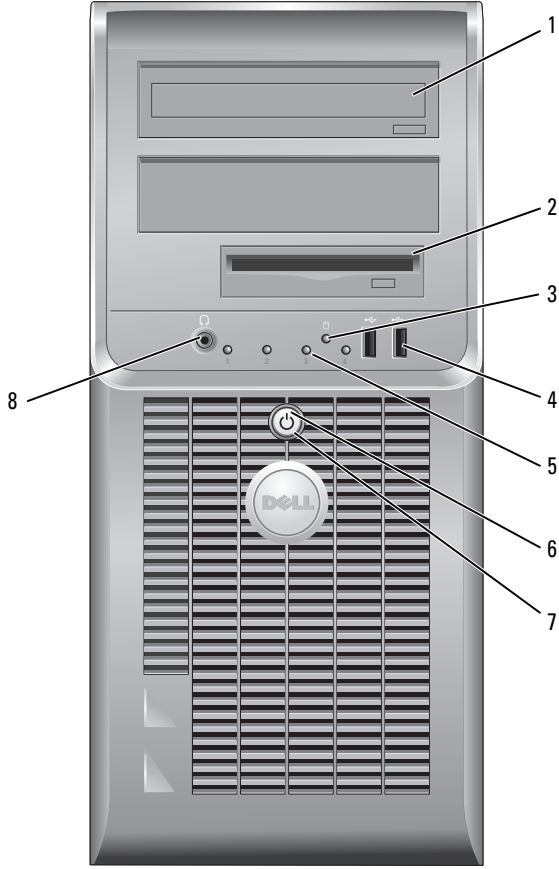
## Mini Tower Bilgisayar — Önden Görünüş





- 1 CD/DVD sürücüsü Bu sürücüye CD veya DVD (uygunsa) takın.
- 2 disket sürücüsü Bu sürücüye disket takın.
- 3 sabit disk etkinlik ışığı Bu ışık, sabit disk kullanımdayken titrer.
- 4 USB 2.0 konektörleri (2) Oyun çubuğu veya kamera gibi seyrek kullandığınız aygıtlar veya önyüklenabilir USB aygıtları için bilgisayarın ön tarafındaki USB konektörlerini kullanın.  
Yazıcı ve klavye gibi genellikle bağlı kalan aygıtlar için bilgisayarın arkasındaki USB konektörlerini kullanmanız önerilir.
- 5 tanılama ışıkları Tanılama koduna göre bilgisayarınızdaki sorunları gidermenize yardımcı olması için ışıkları kullanın (daha fazla bilgi için, bkz. "Tanılama Işıkları" sayfa 248).
- 6 güç düğmesi Bilgisayarı açmak için bu düğmeye basın.  
 **DİKKAT:** Veri kaybını önlemek için, bilgisayarı güç düğmesine 6 saniye veya daha uzun süre basarak kapatmayın. Bunun yerine, işletim sisteminden kapatın.  
 **DİKKAT:** İşletim sisteminizde ACPI etkinse, güç düğmesine bastığınızda bilgisayar işletim sisteminden kapanır.
- 7 güç ışığı Farklı çalışma durumlarını belirtmek için güç ışığı yanar ve yanıp söner veya sabit kalır:
  - Işık yok — Bilgisayar kapalıdır.
  - Sabit yeşil — Bilgisayar normal çalışma durumundadır.
  - Yanıp sönen yeşil — Bilgisayar güç tasarrufu modundadır.
  - Yanıp sönen veya sabit sarı — Bilgisayar elektrik enerjisi alıyor, ancak dahili bir güç hatası olabilir. Çevrimiçi *Kullanıcı Kılavuzu*'na "Güç Sorunları" konusuna bakın.Güç tasarrufu modundan çıkmak için güç düğmesine basın veya Windows Aygıt Yöneticisi'nde uyandırma aygıtı olarak yapılandırılmışsa klavyeyi veya fareyi kullanın. Uyku modları ve güç tasarrufu modundan çıkma hakkında daha fazla bilgi için, çevrimiçi *Kullanıcı Kılavuzu*'na bakın.  
Bilgisayarınızla ilgili sorunları gidermenizde yardımcı olacak ışık kodlarının açıklaması için, bkz. "Sistem Işıkları" sayfa 247.
- 8 kulaklık konektörü Kulaklıkları ve hoparlör türlerinin çoğunu bağlamak için kulaklık konektörünü kullanın.

## Mini Tower Bilgisayar — Arkadan Görünüş

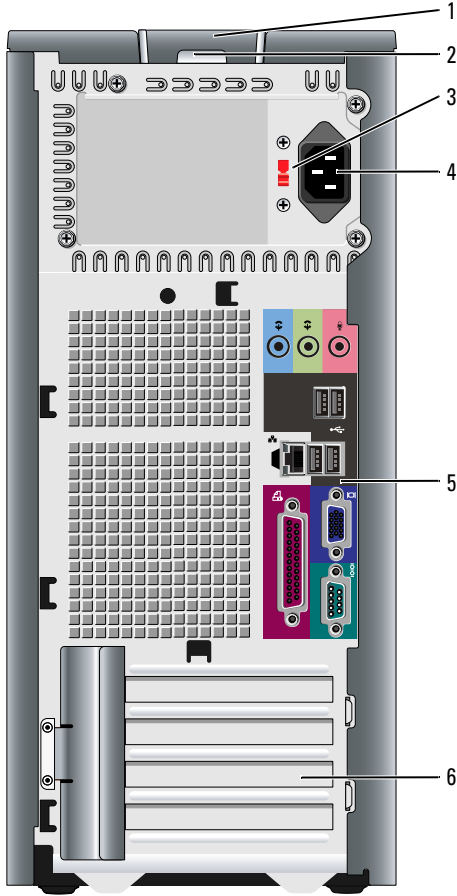

- 1 kapak serbest bırakma mandalı
- 2 asma kilit halkası
- 3 voltaj seçim anahtarı

Bu mandal, bilgisayar kapağını açmanızı sağlar.

Bilgisayar kapağını kilitlemek için bir asma kilit takın.

Bilgisayarınızda manuel olarak kullanılan bir voltaj seçim anahtarı bulunur. Manuel voltaj seçim anahtarıyla bilgisayara zarar vermemek için, anahtarı bulunduğunuz yerde kullanılan AC gücüne en yakın voltaja ayarlayın.



**DİKKAT:** Japonya'da, voltaj seçim anahtarı 115-V değerine ayarlanmalıdır.

Ayrıca monitörünüzün ve bağlı aygıtlarınızın nominal elektrik değerlerinin bölgenizde kullanılan AC gücüyle çalışmaya uygun olduğundan emin olun.

- |   |                         |   |
|---|-------------------------|---|
| 4 | güç konektörü           | Güç kablosunu bu konektöre takın.                     |
| 5 | arka panel konektörleri | Seri, USB veya diğer aygıtları uygun konektöre takın. |
| 6 | kart yuvaları           | Takılı PCI ve PCI Express kartlarına erişim.          |

## Mini Tower Bilgisayar — Arka Panel Konektörleri

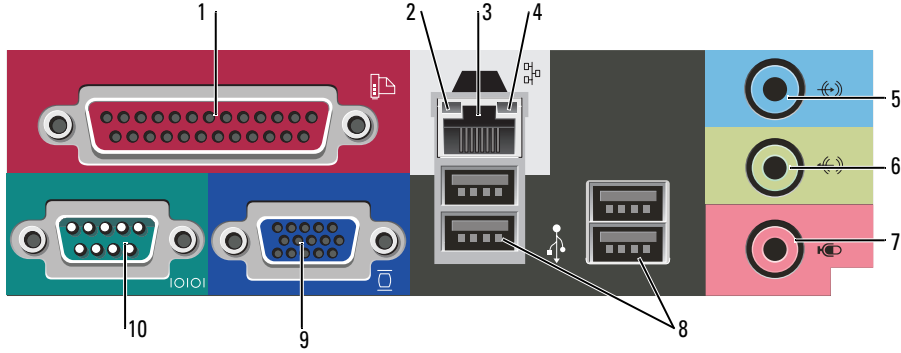



- |   |                             |  |
|---|-----------------------------|--|
| 1 | paralel bağlantı konektörü  | Yazıcı gibi paralel aygıtları paralel bağlantı konektörüne bağlayın. USB yazıcınız varsa, bunu USB konektörüne takın.<br><b>NOT:</b> Bilgisayar, aynı adrese yapılandırılmış paralel konektör içeren bir kart takılı olduğunu algıladığında, tümleşik paralel konektör otomatik olarak devre dışı bırakılır. Bilgi için, çevrimiçi <i>Kullanıcı Kılavuzu</i> 'na bakın.  |
| 2 | bağlantı bütünlüğü ışığı    | <ul style="list-style-type: none"> <li>• Yeşil — 10 Mb/sn ağ ve bilgisayar arasında iyi bir bağlantı var.</li> <li>• Turuncu — 100 Mb/sn ağ ve bilgisayar arasında iyi bir bağlantı var.</li> <li>• Kapalı — Bilgisayar ağa fiziksel bir bağlantı algılayamadı.</li> </ul>   |
| 3 | ağ bağdaştırıcısı konektörü | Bilgisayarınızı ağa veya geniş bant aygıtına bağlamak için, ağ kablosunun bir ucunu ağ prizine veya ağ ya da geniş bant aygıtınıza bağlayın. Ağ kablosunun diğer ucunu bilgisayarınızın arka panelindeki ağ bağdaştırıcısı konektörüne takın. Ağ kablosu tam olarak yerine oturduğunda bir tık sesi duyarsınız.<br><b>NOT:</b> Ağ konektörüne telefon kablosu takmayın.<br>Ağ bağdaştırıcısı kartı bulunan bilgisayarlarda, karttaki konektörü kullanın.<br>Ağınız için Kategori 5 kablo ve konektör kullanmanız önerilir. Kategori 3 kablo kullanmanız gerekiyorsa, güvenilir çalışmasını sağlamak için ağ hızını 10 Mb/sn'ye zorlayın. |
| 4 | ağ etkinlik ışığı           | Bu ışık ağ verileri iletir veya alırken sarı renkte yanıp söner. Yüksek hacimli ağ trafiği, bu ışığın sürekli "açık" durumda görünmesine yol açabilir.   |
| 5 | giriş konektörü             | Kaset çalar, CD çalar veya VCR gibi kayıt/kayıttan yürütme aygıtlarını bağlamak için mavi renkli giriş konektörünü kullanın.<br>Ses kartı bulunan bilgisayarlarda, karttaki konektörü kullanın.  |

- |    |                          |   |
|----|--------------------------|---|
| 6  | çıkış konektörü          | Kulaklıkları ve yerleşik yükselticili hoparlör setlerinin çoğunu bağlamak için yeşil renkli çıkış konektörünü kullanın.<br>Ses kartı bulunan bilgisayarlarda, karttaki konektörü kullanın.  |
| 7  | mikrofon konektörü       | Bir ses veya telefon programına ses veya müzik girişi için kişisel bilgisayar mikrofonu takmak için pembe mikrofon konektörünü kullanın.<br>Ses kartı bulunan bilgisayarlarda, mikrofon konektörü kartın üzerindedir.   |
| 8  | USB 2.0 konektörleri (4) | Yazıcı ve klavye gibi genellikle bağlı kalan aygıtlar için arka USB konektörlerini kullanın.  |
| 9  | video konektörü          | VGA uyumlu monitörünüzün kablosunu mavi konektöre takın.<br><b>NOT:</b> İsteğe bağlı bir grafik kartı satın aldıysanız, bu konektör bir kapakçıkla kapatılmış olacaktır. Monitörünüzü grafik kartındaki konektöre takın. Kapakçığı çıkartmayın.<br><b>NOT:</b> Çift monitör destekleyen bir grafik kartı kullanıyorsanız, bilgisayarınızla birlikte gelen y kablosunu kullanın. |
| 10 | seri bağlantı konektörü  | El bilgisayarı gibi seri aygıtları seri bağlantı noktasına bağlayın. Seri konektör 1 için varsayılan bağlantı noktası COM1'dir.<br>Daha fazla bilgi için çevrimiçi <i>Kullanıcı Kılavuzu</i> 'na bakın.   |

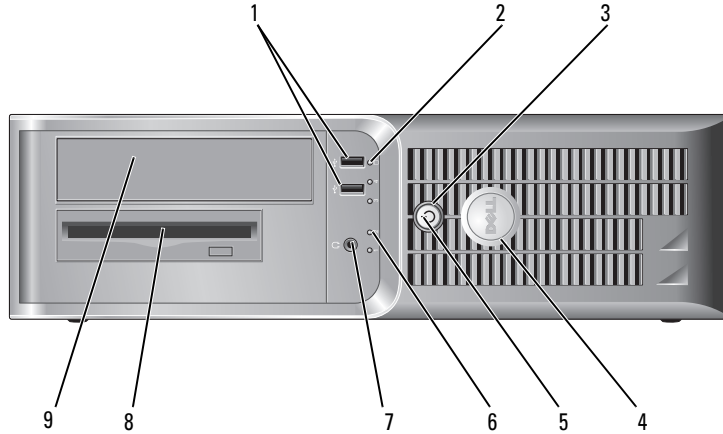
## Masaüstü Bilgisayar — Önden Görünüş



- |   |                           |   |
|---|---------------------------|---|
| 1 | USB 2.0 konektörleri (2)  | Oyun çubuğu ve kamera gibi seyrek bağlanan aygıtlar veya önyüklenilebilir USB aygıtları için bilgisayarın önündeki USB konektörlerini kullanın (bir USB aygıtını önyükleme hakkında daha fazla bilgi için çevrimiçi <i>Kullanıcı Kılavuzu</i> 'na bakın).<br>Yazıcılar ve klavyeler gibi normalde bağlı kalan aygıtlar için arka paneldeki USB konektörlerini kullanmanız önerilir. |
| 2 | sabit disk etkinlik ışığı | Bir sabit sürücüye erişildiğinde bu ışık yanıp söner.   |

- 3 güç düğmesi Bilgisayarı açmak için bu düğmeye basın.
-  **DİKKAT:** Veri kaybını önlemek için, bilgisayarı güç düğmesine 6 saniye veya daha uzun süre basarak kapatmayın. Bunun yerine, işletim sisteminden kapatın.
-  **DİKKAT:** İşletim sisteminizde ACPI etkinse, güç düğmesine bastığınızda bilgisayar işletim sisteminden kapanır.
- 4 Dell rozeti Bu rozet bilgisayarınızın yönüyle eşleşecek şekilde döndürülebilir. Rozeti döndürmek için, rozetin kenarlarından tutun, sıkıca bastırın ve rozeti döndürün. Rozetin alt kısmındaki yuvayı kullanarak da rozeti döndürebilirsiniz.
- 5 güç ışığı Farklı çalışma durumlarını belirtmek için güç ışığı yanar ve yanıp söner veya sabit kalır:
- Işık yok — Bilgisayar kapalıdır.
  - Sabit yeşil — Bilgisayar normal çalışma durumundadır.
  - Yanıp sönen yeşil — Bilgisayar güç tasarrufu modundadır.
  - Yanıp sönen veya sabit sarı — Bilgisayar elektrik enerjisi alıyor, ancak dahili bir güç hatası olabilir. Çevrimiçi *Kullanıcı Kılavuzu*'nuzdaki "Güç Sorunları" konusuna bakın.
- Güç tasarrufu modundan çıkmak için güç düğmesine basın veya Windows Aygıt Yöneticisi'nde uyandırma aygıtı olarak yapılandırılmışsa klavyeyi veya fareyi kullanın.
- Bilgisayarınızla ilgili sorunları gidermenizde yardımcı olacak ışık kodlarının açıklamaları için bkz. "Sistem Işıkları" sayfa 247.
- 6 tanılama ışıkları Bilgisayar sorunlarını tanılama koduna göre gidermenize yardımcı olması için bu ışıkları kullanın. Daha fazla bilgi için 'dek "Tanılama Işıkları" sayfa 248 konusuna bakın.
- 7 kulaklık konektörü Kulaklıkları ve hoparlör türlerinin çoğunu bağlamak için kulaklık konektörünü kullanın.
- 8 disket sürücüsü Bu sürücüye disket takın.
- 9 CD/DVD sürücüsü Bu sürücüye CD veya DVD (uygunsa) takın.

## Masaüstü Bilgisayar — Arkadan Görünüş

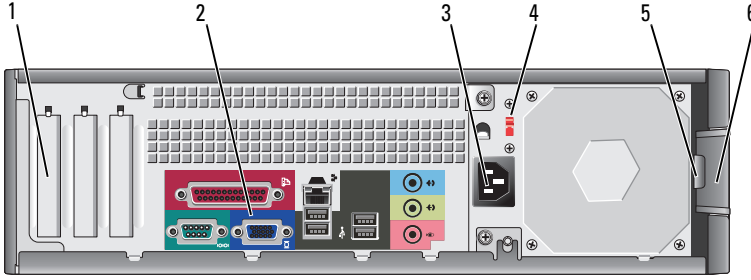

- |   |                               |   |
|---|-------------------------------|---|
| 1 | kart yuvaları                 | Takılı PCI ve PCI Express Kartlarına erişim konektörü.  |
| 2 | arka panel konektörleri       | Seri, USB veya diğer aygıtları uygun konektöre takın.   |
| 3 | güç konektörü                 | Güç kablosunu bu konektöre takın.   |
| 4 | voltaj seçim anahtarı         | Bilgisayarınızda manuel olarak kullanılan bir voltaj seçim anahtarı bulunur.<br>Manuel voltaj seçim anahtarıyla bilgisayara zarar vermemek için, anahtarı bulunduğu yerdeki AC gücüne en yakın voltaja ayarlayın.<br><b>⚠ DİKKAT:</b> Japonya'da, voltaj seçim anahtarı 115-V değerine ayarlanmalıdır.<br>Ayrıca monitörünüzün ve bağlı aygıtlarınızın nominal elektrik değerlerinin bölgenizde kullanılan AC gücüyle çalışmaya uygun olduğundan emin olun. |
| 5 | asma kilit halkası            | Bilgisayar kapağını kilitlemek için bir asma kilit takın.   |
| 6 | kapak serbest bırakma mandalı | Bilgisayar kapağını açmak için bu mandalı kullanın.   |

## Masaüstü Bilgisayar — Arka Panel Konektörleri

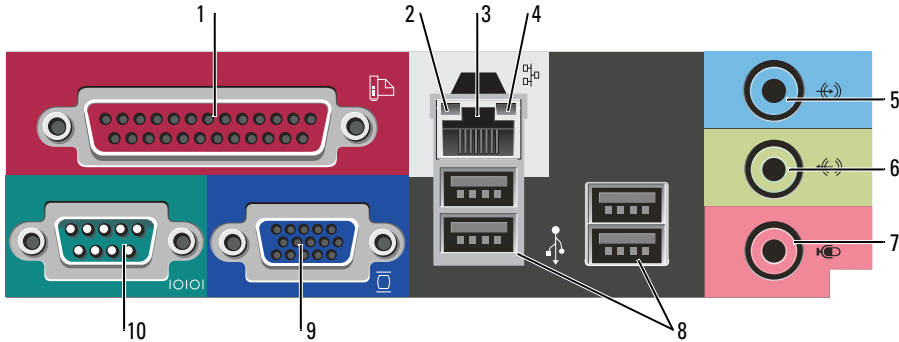

- 1 paralel bağlantı konektörü Yazıcı gibi paralel aygıtları paralel bağlantı konektörüne bağlayın. USB yazıcımız varsa, bunu USB konektörüne takın.  
**NOT:** Bilgisayar, aynı adrese yapılandırılmış paralel konektör içeren bir kart takılı olduğunu algıladığında, tümleşik paralel konektör otomatik olarak devre dışı bırakılır. Daha fazla bilgi için çevrimiçi *Kullanıcı Kılavuzu*'na bakın.
- 2 bağlantı bütünlüğü ışığı
  - Yeşil — 10 Mb/sn ağ ve bilgisayar arasında iyi bir bağlantı var.
  - Turuncu — 100 Mb/sn ağ ve bilgisayar arasında iyi bir bağlantı var.
  - Kapalı — Bilgisayar ağa fiziksel bir bağlantı algılayamadı.
- 3 ağ bağdaştırıcısı konektörü Bilgisayarınızı ağa veya geniş bant aygıtına bağlamak için, ağ kablosunun bir ucunu ağ prizine veya ağ ya da geniş bant aygıtınıza bağlayın. Ağ kablosunun diğer ucunu bilgisayarınızın arka panelindeki ağ bağdaştırıcısı konektörüne takın. Ağ kablosu tam olarak yerine oturduğunda bir tık sesi duyarsınız.  
**NOT:** Ağ konektörüne telefon kablosu takmayın.  
Ağ bağdaştırıcısı kartı bulunan bilgisayarlarda, karttaki konektörü kullanın.  
Ağınız için Kategori 5 kablo ve konektör kullanmanız önerilir. Kategori 3 kablo kullanmanız gerekiyorsa, güvenilir çalışmasını sağlamak için ağ hızını 10 Mb/sn'ye zorlayın.
- 4 ağ etkinlik ışığı Bu ışık ağ verileri iletir veya alırken sarı renkte yanıp söner. Yüksek hacimli ağ trafiği, bu ışığın sürekli "açık" durumda görünmesine yol açabilir.
- 5 giriş konektörü Kaset çalar, CD çalar veya VCR gibi kayıt/kayıttan yürütme aygıtlarını bağlamak için mavi renkli giriş konektörünü kullanın.  
Ses kartı bulunan bilgisayarlarda, karttaki konektörü kullanın.
- 6 çıkış konektörü Kulaklıkları ve yerleşik yükselticili hoparlör setlerinin çoğunu bağlamak için yeşil renkli çıkış konektörünü kullanın.  
Ses kartı bulunan bilgisayarlarda, karttaki konektörü kullanın.
- 7 mikrofon konektörü Bir ses veya telefon programına ses veya müzik girişi için kişisel bilgisayar mikrofonu takmak için pembe mikrofon konektörünü kullanın.  
Ses kartı bulunan bilgisayarlarda, mikrofon konektörü kartın üzerindedir.
- 8 USB 2.0 konektörleri (4) Yazıcı ve klavye gibi genellikle bağlı kalan aygıtlar için arka USB konektörlerini kullanın.
- 9 video konektörü VGA uyumlu monitörünüzün kablosunu mavi konektöre takın.  
**NOT:** İsteğe bağlı bir grafik kartı satın aldıysanız, bu konektör bir kapakçıkla kapatılmış olacaktır. Monitörünüzü grafik kartındaki konektöre takın. Kapakçığı çıkartmayın.  
**NOT:** Çift monitör destekleyen bir grafik kartı kullanıyorsanız, bilgisayarınızla birlikte gelen y kablosunu kullanın.
- 10 seri bağlantı konektörü El bilgisayarı gibi seri aygıtları seri bağlantı noktasına bağlayın. Seri konektör 1 için varsayılan bağlantı noktası COM1'dir.  
Daha fazla bilgi için çevrimiçi *Kullanıcı Kılavuzu*'na bakın.

# Bilgisayarın Kapağını Çıkarma

## Başlamadan Önce

Bu konu bilgisayarınızdaki bileşenleri takma ve çıkarma yordamları sağlar. Aksi belirtilmediği sürece, her yordam aşağıdaki koşulların geçerli olduğunu varsayar:

- "Bilgisayarınızı Kapatma" sayfa 232 ve "Bilgisayarınızın İçinde Çalışmaya Başlamadan Önce" sayfa 232 konularındaki adımları tamamladınız.
- Dell™ *Ürün Bilgileri Kılavuzu*'ndaki güvenlik bilgilerini okudunuz.

## Bilgisayarınızı Kapatma



**DİKKAT:** Veri kaybını önlemek için, bilgisayarı kapatmadan önce tüm açık dosyaları kaydedip kapatın ve açık tüm programlardan çıkın.

### 1 İşletim sistemini kapatın:

- a Tüm açık dosyaları kaydedip kapatın, tüm açık programlardan çıkın, **Başlat** düğmesini, sonra da **Bilgisayarı Kapat**'ı seçin.
- b **Bilgisayarı kapat** penceresinde **Kapat**'ı tıklatın. İşletim sistemini kapatma işlemi sona erdiğinde bilgisayar kapanır.

### 2 Bilgisayarın ve takılı aygıtların kapandığından emin olun. İşletim sistemini kapattığınızda bilgisayarınız ve takılı aygıtlar otomatik olarak kapanmadıysa, bunları şimdi kapatın.

## Bilgisayarınızın İçinde Çalışmaya Başlamadan Önce

Bilgisayarınızı olası zararlardan korumak ve kendi kişisel güvenliğinizi sağlamak için aşağıdaki güvenlik ilkelerini kullanın.



**UYARI:** Bu bölümdeki yordamlara başlamadan önce, *Ürün Bilgileri Kılavuzu*'ndaki güvenlik yönergelerini izleyin.



**UYARI:** Bileşenleri ve kartları itina ile kullanın. Bileşenlere veya kartların üzerindeki temas noktalarına dokunmayın. Kartları uç kısmından veya metal montaj kenarından tutun. Bileşenleri, örneğin bir işlemciyi pinlerinden değil kenarlarından tutun.



**DİKKAT:** Yalnızca yetkili bir servis teknisyeni bilgisayarınızda onarım yapmalıdır. Dell tarafından yetkilendirilmemiş servislerden kaynaklanan zararlar garantinizin kapsamında değildir.



**DİKKAT:** Bir kabloyu çıkartırken kablunun kendisini değil, fişi veya koruyucu halkayı tutarak çekin. Bazı kablolarda kilitleme dilleri vardır; bu tür kabloları çıkarırken, kabloyu çekmeden önce kilitleme dillerini içeriye bastırın. Bağlayıcıları çıkartırken, bağlayıcı pinlerinin eğilmesini önlemek için bağlayıcıları düz tutun. Ayrıca bir kabloyu bağlamadan önce, her iki bağlayıcının yönlerinin doğru olduğundan ve doğru hizalandıklarından emin olun.

Bilgisayara vermekten kaçınmak için, bilgisayarın içinde çalışmaya başlamadan önce aşağıdaki adımları uygulayın.



1 Bilgisayarınızı kapatın.



**DİKKAT:** Ağ kablosunu çıkarmak için, kabloyu önce bilgisayarınızdan, sonra da ağ duvar prizinden çekin.

2 Telefon veya iletişim hatlarını bilgisayardan çıkarın.

3 Bilgisayarınızı ve takılı tüm aygıtları elektrik prizlerinden çıkarın ve ardından sistem kartını topraklamak için güç düğmesine basın.

4 Takılıysa kablo kılıfını çıkarın.



**UYARI:** Elektrik çarpmalarına karşı korunmak için, kapağı çıkarmadan önce bilgisayarınızın fişini elektrik prizinden çekin.

5 Bilgisayarın kapağını çıkarın:

- Mini Bilgisayar kapağını çıkarma (bkz. "Mini Tower Bilgisayar" sayfa 233).
- Masaüstü Bilgisayar kapağını çıkarma (bkz. "Masaüstü Bilgisayar" sayfa 239).



**DİKKAT:** Bilgisayarınızın içindeki herhangi bir şeye dokunmadan önce, bilgisayarınızın arkasındaki metal kısım gibi boyanmamış bir metal yüzeye dokunarak kendinizi topraklayın. Çalışırken, iç bileşenlere zarar verebilecek statik elektriği boşaltmak için, boyanmamış metal yüzeye belirli aralıklarla dokununuz.

## Mini Tower Bilgisayar



**UYARI:** Bu bölümdeki yordamlara başlamadan önce, *Ürün Bilgileri Kılavuzu*'ndaki güvenlik yönergelerini izleyin.



**UYARI:** Elektrik çarpmalarına karşı korunmak için, kapağı çıkarmadan önce bilgisayarınızın fişini elektrik prizinden çekin.

1 "Başlamadan Önce" sayfa 232 konusundaki yönergeleri izleyin.

2 Bilgisayarınızı yan yatırın.

3 Kapağı kaldırırken, kapak serbest bırakma mandalını geriye kaydırın.

4 Bilgisayar kapağının yan taraflarından tutun ve menteşe tırnaklarını baskı noktası olarak kullanarak kapağı yukarı doğru döndürün.

5 Kapağı menteşe tırnaklarından çıkarın ve yumuşak ve pürüzsüz bir yere koyun.

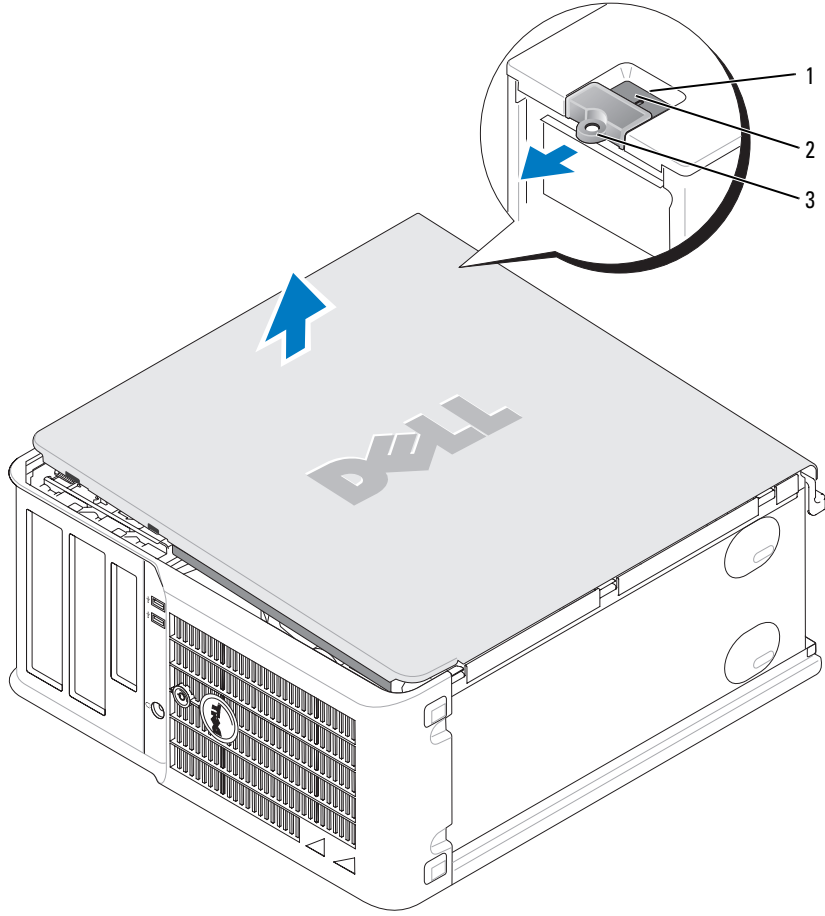

- 1 güvenlik kablosu yuvası
- 2 kapak serbest bırakma mandalı
- 3 asma kilit halkası

## Masaüstü Bilgisayar

**!** **UYARI:** Bu bölümdeki yordamlara başlamadan önce, *Ürün Bilgileri Kılavuzu*'ndaki güvenlik yönergelerini izleyin.

**!** **UYARI:** Elektrik çarpmalarına karşı korunmak için, kapağı çıkarmadan önce bilgisayarınızın fişini elektrik prizinden çekin.

- 1 "Başlamadan Önce" sayfa 232 konusundaki yönergeleri izleyin.
- 2 Arka paneldeki asma kilit halkasına bir asma kilit taktıysanız asma kilidi çıkarın.
- 3 Kapağı kaldırırken, kapak serbest bırakma mandalını geriye kaydırın.
- 4 Menteşe tırnaklarını destek olarak kullanarak kapağı yukarı doğru çevirin.
- 5 Kapağı menteşe tırnaklarından çıkarın ve yumuşak ve pürüzsüz bir yere koyun.

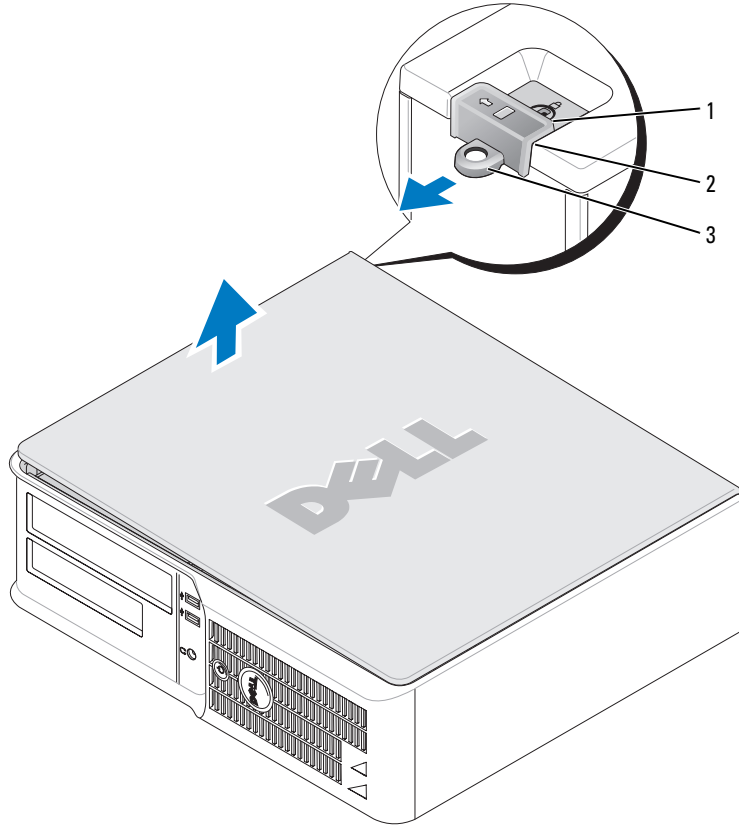

- 1 güvenlik kablosu yuvası
- 2 kapak serbest bırakma mandalı
- 3 asma kilit halkası

# Bilgisayarınızın İçi

## Mini Tower Bilgisayar



**UYARI:** Bu bölümdeki yordamları uygulamaya başlamadan önce *Ürün Bilgileri Kılavuzu*'ndaki güvenlik yönergelerine bakın.



**UYARI:** Elektrik çarpmasını önlemek için, kapağı çıkarmadan önce bilgisayarınızın fişini elektrik prizinden çekin.



**DİKKAT:** Kazayla sistem kartındaki kabloların yerinden çıkmasını önlemek için bilgisayarın kapağını açarken dikkatli olun.

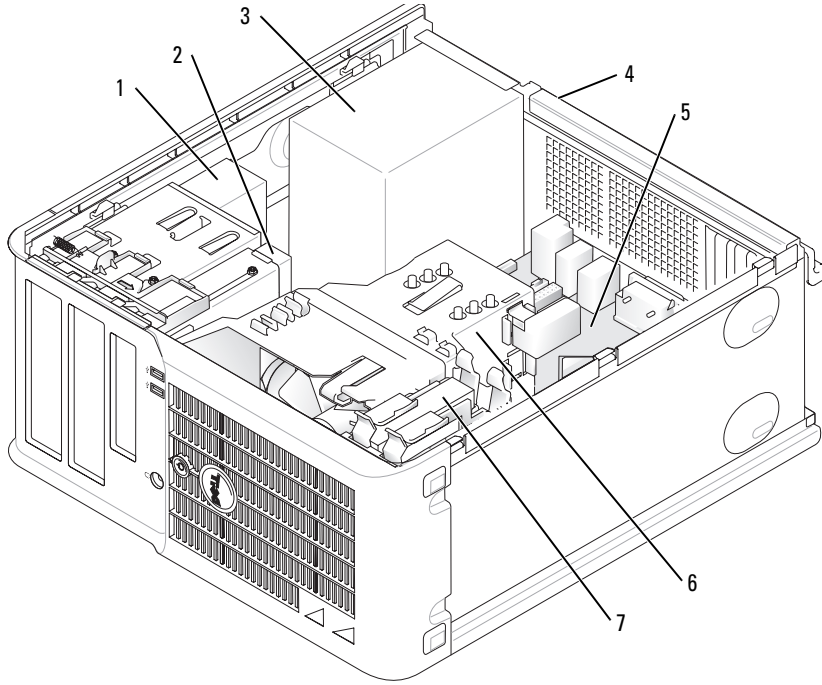

- 1 CD/DVD sürücüsü
- 2 disket sürücüsü
- 3 güç kaynağı
- 4 kasa manüel voltaj seçim anahtarı

- 5 sistem kartı
- 6 ısı emicisi birimi
- 7 sabit sürücü

## Sistem Kartı Bileşenleri

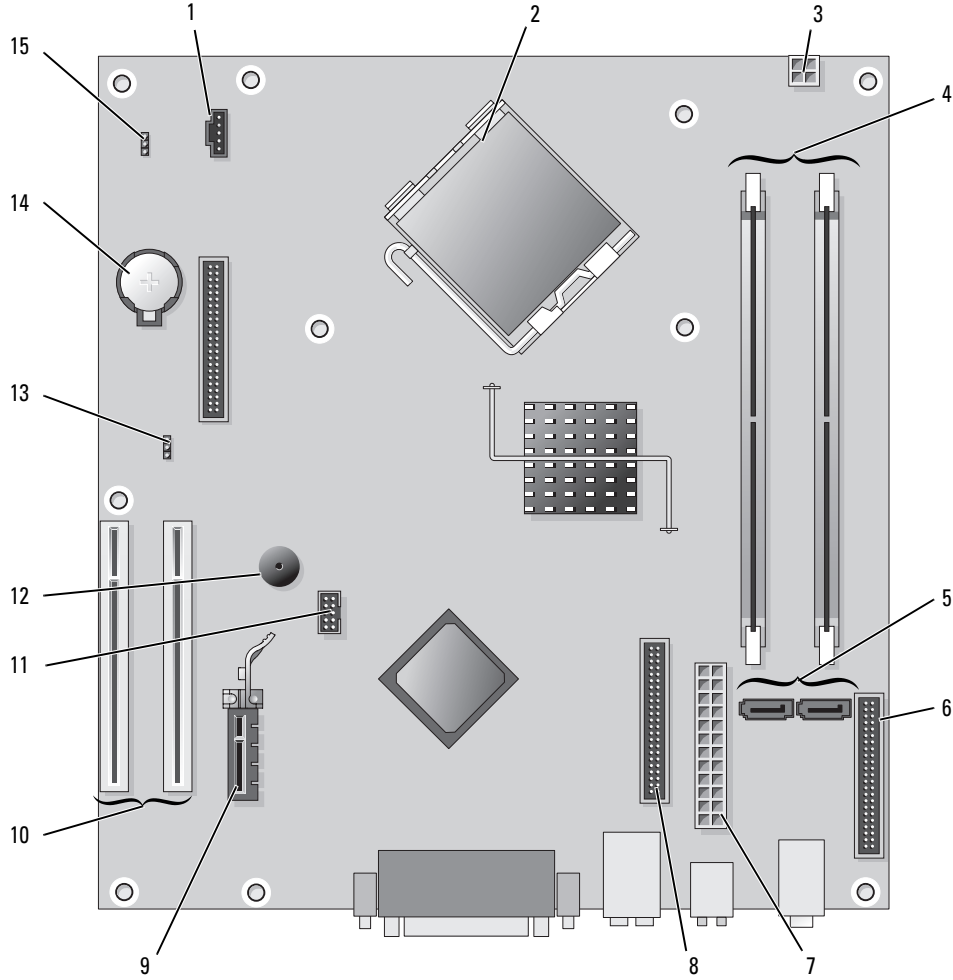

- |   |   |    |                                  |
|---|---|----|----------------------------------|
| 1 | fan konektörü (FAN)                           | 9  | PCI Express x1 kartı konektörü   |
| 2 | işlemci konektörü (CPU)                       | 10 | PCI kartı konektörü (2)          |
| 3 | güç konektörü (12VPOWER)                      | 11 | FlexBay USB konektörü            |
| 4 | bellek modülü konektörleri (DIMM_1, DIMM_2)   | 12 | Piezo hoparlör                   |
| 5 | seri ATA sürücüsü konektörleri (SATA0, SATA2) | 13 | parola atlatici (PSWD)           |
| 6 | ön panel konektörü (FNT_PANEL)                | 14 | pil yuvası (BATT)                |
| 7 | güç konektörü (POWER)                         | 15 | RTC sıfırlama atlaticısı (RTCST) |
| 8 | CD/DVD sürücüsü konektörü (IDE)               |    |                                  |

## Atlatıcı Ayarları

### Mini Tower Bilgisayar

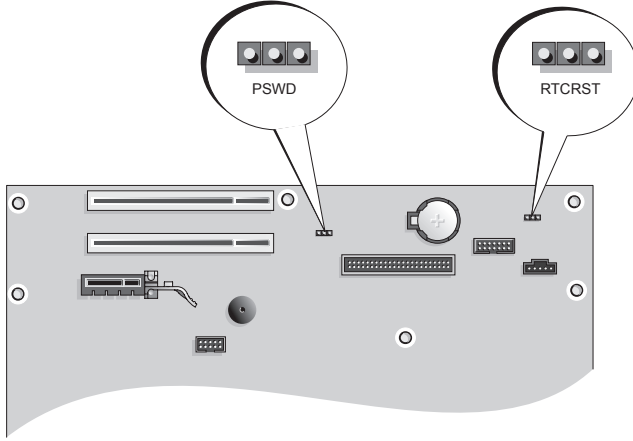

Atlatıcı	Ayar	Açıklama	
PSWD		Parola özellikleri etkindir (varsayılan).	
		Parola özellikleri devre dışıdır.	
RTCRST		Gerçek zamanlı saat sıfırlanamaz.	
		Gerçek zamanlı saat sıfırlanır (geçici atlatmalı).	
	<i>atlatmalı</i>		<i>atlatmasız</i>

## Masaüstü Bilgisayar

- ⚠ UYARI:** Bu bölümdeki yordamlara başlamadan önce, *Ürün Bilgileri Kılavuzu*'ndaki güvenlik yönergelerini izleyin.
- ⚠ UYARI:** Elektrik çarpmasını önlemek için, kapağı çıkarmadan önce bilgisayarınızın fişini elektrik prizinden çekin.
- ➡ DİKKAT:** Kazayla sistem kartındaki kabloların yerinden çıkmasını önlemek için bilgisayarın kapağını açarken dikkatli olun.

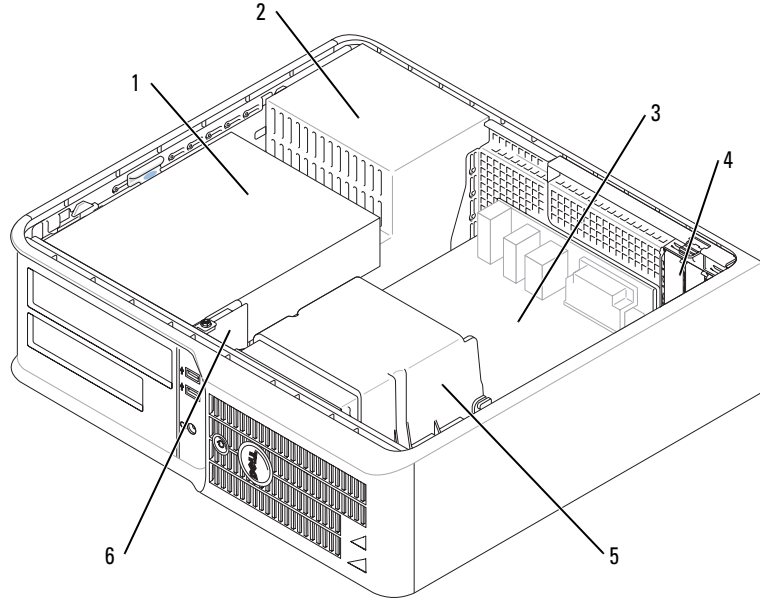

- |   |  |   |                    |
|---|--|---|--------------------|
| 1 | sürücü yuvası (CD/DVD, disket ve sabit sürücü) | 4 | kart yuvaları      |
| 2 | güç kaynağı                                    | 5 | ısı emicisi birimi |
| 3 | sistem kartı                                   | 6 | ön G/Ç paneli      |

## Sistem Kartı Bileşenleri

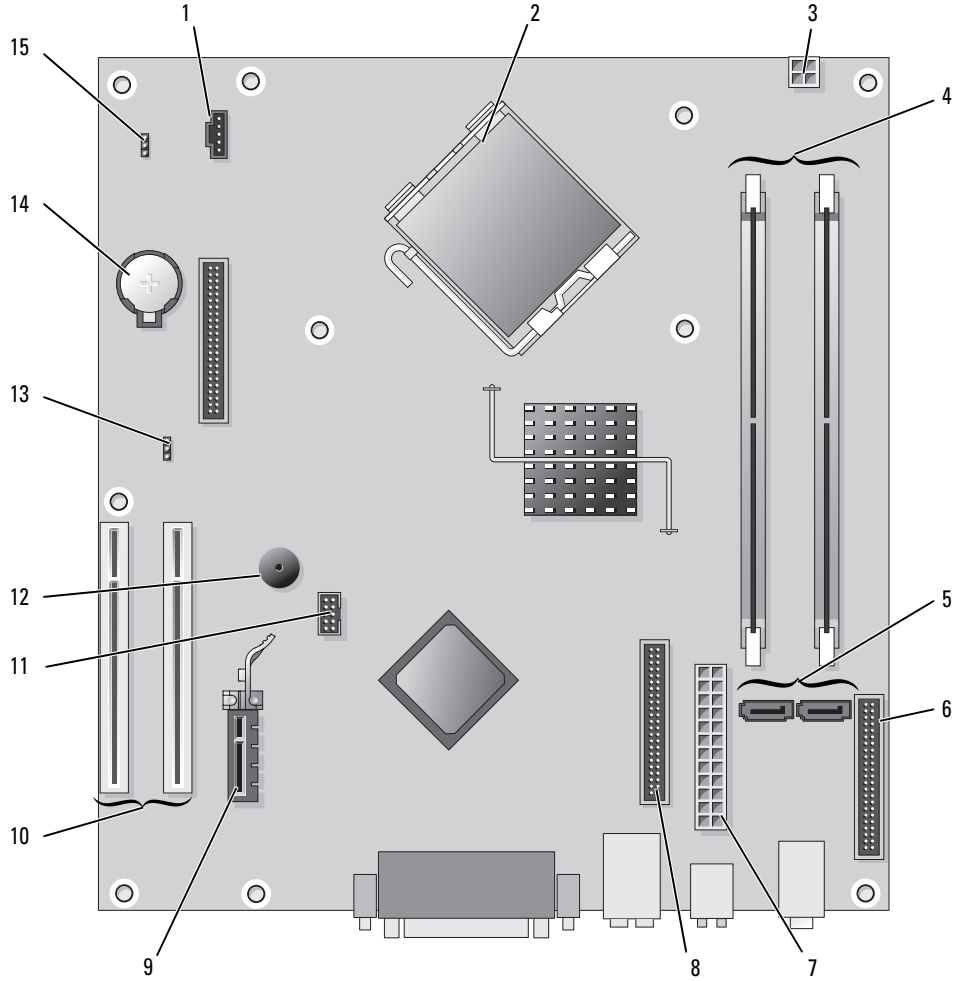







- |   |   |    |                                   |
|---|---|----|-----------------------------------|
| 1 | fan konektörü (FAN)                           | 9  | PCI Express x1 kartı konektörü    |
| 2 | işlemci konektörü (CPU)                       | 10 | PCI kartı konektörü (2)           |
| 3 | güç konektörü (12VPOWER)                      | 11 | FlexBay USB konektörü             |
| 4 | bellek modülü konektörleri (DIMM_1, DIMM_2)   | 12 | Piezo hoparlör                    |
| 5 | seri ATA sürücüsü konektörleri (SATA0, SATA2) | 13 | parola atlatıcı (PSWD)            |
| 6 | ön panel konektörü (FNT_PANEL)                | 14 | pil yuvası (BATT)                 |
| 7 | güç konektörü (POWER)                         | 15 | RTC sıfırlama atlatıcısı (RTCRST) |
| 8 | CD/DVD sürücüsü konektörü (IDE)               |    |                                   |

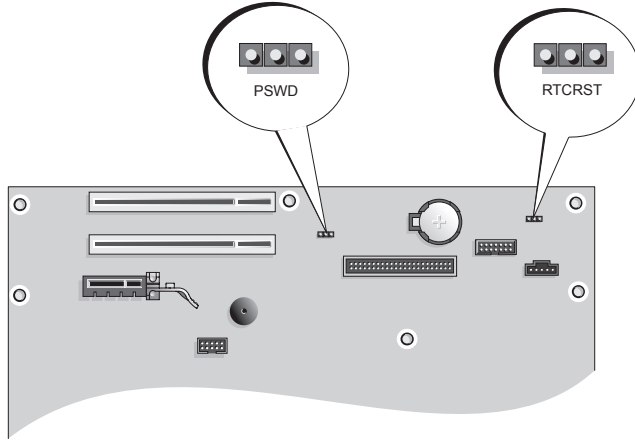

## Atlatıcı Ayarlar

### Masaüstü Bilgisayar



Atlatıcı	Ayar	Açıklama
PSWD		Parola özellikleri etkindir (varsayılan).
		Parola özellikleri devre dışıdır.
RTCRST		Gerçek zamanlı saat sıfırlanamaz.
		Gerçek zamanlı saat sıfırlanır (geçici atlatmalı).
	 <i>atlatmalı</i>	 <i>atlatmasız</i>

## Bilgisayarınızı Ayarlama



**UYARI:** Bu bölümdeki yordamları gerçekleştirmeden önce, *Ürün Bilgileri Kılavuzu*'ndaki güvenlik yönergelerini izleyin.



**DİKKAT:** Bilgisayarınızda genişletme kartı (örneğin bir modem kartı) takılıysa, ilgili kabloyu arka paneldeki konektöre *değil*, karta takın.



**DİKKAT:** Bilgisayarın uygun çalışma sıcaklığını korumasına yardımcı olmak için, bilgisayarı bir duvara veya kasa etrafında hava dolaşımını engelleyebilecek diğer yerlere fazla yakın yerleştirmeden emin olun.



**NOT:** Bilgisayarınızla birlikte gelmeyen herhangi bir aygıt veya yazılımı yüklemeyen önce, söz konusu aygıt veya yazılımla birlikte gelen belgeleri okuyun veya satıcıdan aygıtın ya da yazılımın bilgisayarınız ve işletim sisteminizle uyumlu olup olmadığını öğrenin.



**NOT:** Bilgisayarınız, aşağıdaki resimlerden biraz farklı olabilir.

Bilgisayarınızı gerektiği gibi kurabilmek için tüm adımları tamamlamanız gerekir. Yönergelerin ardından gelen ilgili şekillere bakın.



**DİKKAT:** PS/2 ve USB farelerini aynı anda çalıştırmayı denemeyin.

- 1 Klavyeyi ve fareyi bağlayın.



**DİKKAT:** Ağ bağdaştırıcısı konektörüne modem kablosu takmayın. Telefon iletişimlerinden kaynaklanan voltaj ağ adaptörüne zarar verebilir.

- 2 Modem veya ağ kablosunu bağlayın.

Ağ kablosunu telefon hattına değil ağ konektörüne takın. İsteğe bağlı modeminiz varsa, telefon hattını modeme bağlayın.

- 3 Monitörü bağlayın.

Konektör pinlerinin eğilmemesine dikkat ederek, monitör kablosunu hizalayın ve hafifçe takın. Kablo konektörlerindeki kelebek başlı vidaları sıkın.



**NOT:** Bazı monitörlerde, ekranın arkasının alt tarafında video konektörü vardır. Konektör yerleri için, monitörünüzle gelen belgelere bakın.

- 4 Hoparlörleri bağlayın.

- 5 Güç kablolarını bilgisayara, monitöre ve aygıtlara takın ve güç kablolarını diğer uçlarını elektrik prizlerine takın.



**DİKKAT:** Bilgisayarınıza manuel voltaj seçim anahtarıyla zarar vermemek için, anahtarı bölgenizde kullanılan AC gücüyle eşleşen voltaja ayarlayın.



**DİKKAT:** Japonya'da voltaj seçim anahtarı 115-V değerine ayarlanmalıdır.

- 6 Voltaj seçim anahtarının bölgenize uygun şekilde ayarlandığını doğrulayın.

Bilgisayarınızda manüel voltaj seçim anahtarı vardır. Arka panelde voltaj seçim anahtarı bulunan bilgisayarların, doğru çalışma voltajında çalışmalarını için el ile ayarlanmaları gerekir.

## Klavye ve Fareyi Takma

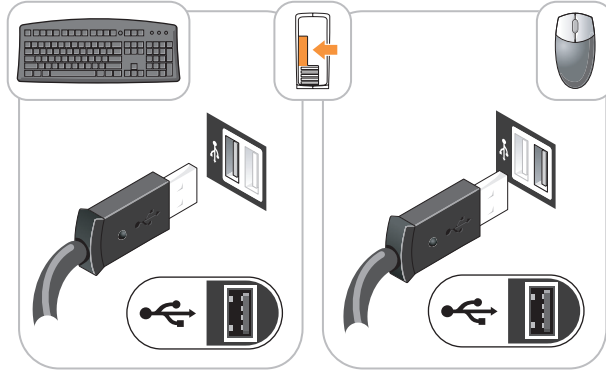

## Monitörü Takma

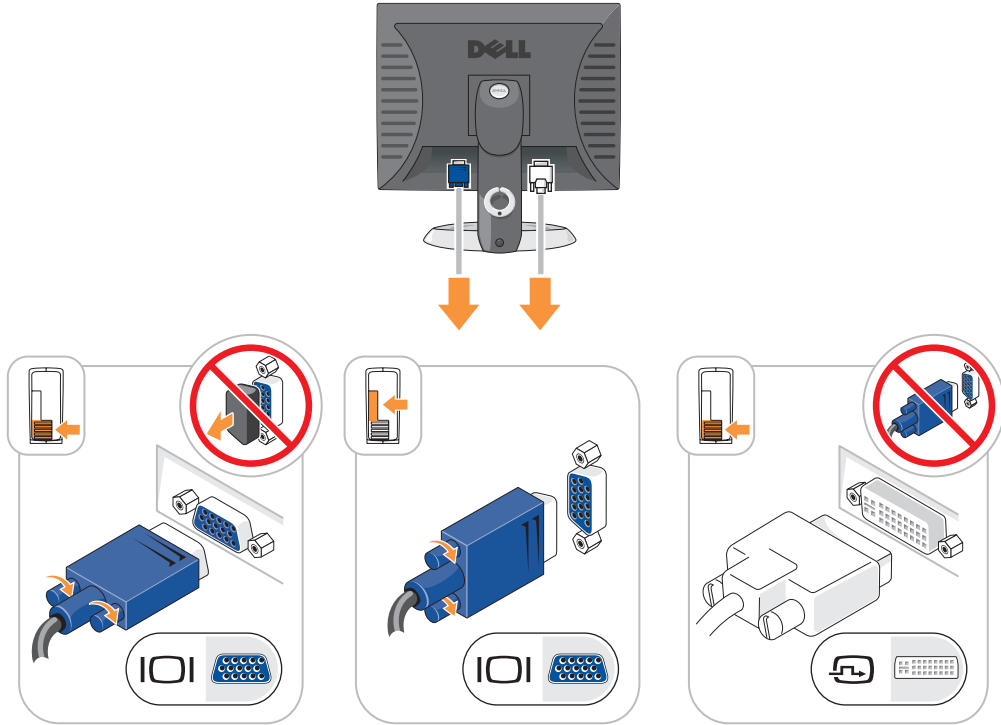

## Güç Bağlantıları

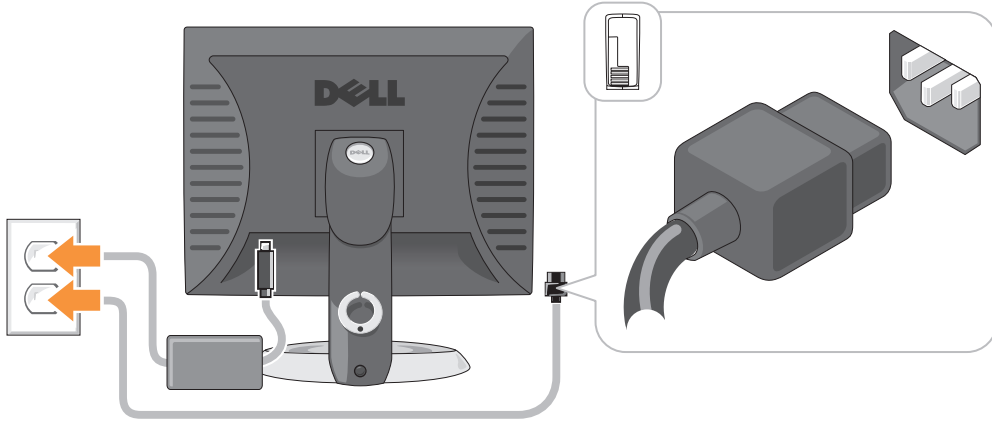

## Sorun Çözme

Dell, bilgisayarınızın beklendiği şekilde çalışmaması halinde yardımcı olacak çeşitli araçlar sağlamaktadır. Bilgisayarınız için kullanılabilir en son sorun giderme bilgileri için, [support.dell.com](http://support.dell.com) adresindeki Dell Destek web sitesine bakın.

Bilgisayarınızda Dell'den yardım almanızı gerektiren sorunlar olursa, hatanın ayrıntılı bir açıklamasını, sesli uyarı kodlarını veya tanılama ışığı desenlerini yazın, altına Express Service Code ve Service Tag numaralarını kaydedin, sonra da bilgisayarınızın bulunduğu yerdeki Dell birimine başvurun. Dell'e başvurma hakkında bilgi için, çevrimiçi *Kullanıcı Kılavuzu*'na bakın.

Express Service Code ve Service Tag örneği için bkz. "Bilgi Bulma" sayfa 221.

Express Service Code: \_\_\_\_\_

Service Tag: \_\_\_\_\_

## Dell Diagnostics

**⚠ UYARI:** Bu bölümdeki yordamlara başlamadan önce, *Ürün Bilgileri Kılavuzu*'ndaki güvenlik yönergelerini izleyin.

## Dell Teşhislerini Kullanma Zamanı

Bilgisayarınızla sorun yaşarsanız, çevrimiçi *Kullanıcı Kılavuzu*'ndaki "Sorun Çözme" konusuna bakın ve teknik yardım için Dell'e başvurmadan önce Dell Diagnostics programını çalıştırın. Dell'e başvurma hakkında bilgi için, çevrimiçi *Kullanıcı Kılavuzu*'na bakın.

**⚠ DİKKAT:** Dell Diagnostics programı yalnızca Dell™ bilgisayarlarda çalışır.

Sistem kurulumuna girin (yönergeler için, çevrimiçi *Kullanıcı Kılavuzu*'ndaki "Sistem Kurulumu" konusuna bakın), bilgisayarınızın yapılandırma bilgilerini gözden geçirin ve sınamak istediğiniz aygıtın sistem kurulumunda görüntülendiğini ve etkin olduğunu doğrulayın.

Dell Diagnostics programını sabit sürücünüzden veya isteğe bağlı *Drivers and Utilities* CD'sinden (ResourceCD olarak da adlandırılır) başlatın.

### Dell Diagnostics Programını Sabit Sürücünüzden Başlatma

- 1 Bilgisayarınızı açın (veya yeniden başlatın).
- 2 DELL logosu görüldüğünde, hemen <F12> tuşuna basın.



**NOT:** Tanılama yardımcı programı bölümü bulunmadığını bildiren bir ileti görürseniz, *Drivers and Utilities* CD'sinden (isteğe bağlı) Dell Diagnostics programını çalıştırın (bkz. "Dell Diagnostics Programını Sabit Sürücünüzden Başlatma" sayfa 245).

Uzunca bir süre beklediyseniz ve işletim sistemi logosu görünürse, Microsoft® Windows® masaüstünü görene kadar bekleyin. Ardından bilgisayarınızı kapatın ve yeniden deneyin.

- 3 Önyükleme aygıt listesi görüldüğünde, **Boot to Utility Partition** (Yardımcı Program Bölümüne Önyükle) seçeneğini vurgulayın ve <Enter> tuşuna basın.
- 4 Dell Diagnostics programının **Ana Menü**sü görüldüğünde, yürütmek istediğiniz sınamayı seçin.

### Dell Diagnostics Programını Drivers and Utilities CD'sinden Başlatma

- 1 Sürücüye *Drivers and Utilities* CD'sinden.
- 2 Bilgisayarı kapatıp tekrar başlatın.  
DELL logosu görüldüğünde, hemen <F12> tuşuna basın.

Uzunca bir süre beklediyseniz ve işletim sistemi logosu görünürse, Microsoft Windows masaüstünü görene kadar bekleyin. Ardından bilgisayarınızı kapatın ve yeniden deneyin.



**NOT:** Sonraki adımlar, önyükleme sırasını yalnızca bir kez değiştirir. Sonraki başlatmada, bilgisayar sistem kurulumunda belirtilen aygıtlara göre önyükleme yapar.

- 3 Önyükleme aygıt listesi görüldüğünde, CD/DVD sürücüsü listesini vurgulayın ve <Enter> tuşuna basın.
- 4 CD önyükleme menüsünden CD/DVD sürücüsü seçeneğinin listesini seçin.
- 5 Görünen menüden CD/DVD sürücüsünden önyükleme seçeneğini belirleyin.
- 6 *Drivers and Utilities* CD'si menüsünü başlatmak için 1 yazın.
- 7 Dell Diagnostics programını başlatmak için 2 yazın.
- 8 Numaralı listeden **Run the 32 Bit Dell Diagnostics**'i (32 Bit Dell Diagnostics Programını Çalıştır) seçin. Birden çok sürüm listelenmişse, bilgisayarınıza uygun sürümü seçin.
- 9 Dell Diagnostics programının **Ana Menü**sü görüldüğünde, yürütmek istediğiniz sınamayı seçin.

## Dell Tanıları Ana Menüsü

- 1 Dell Diagnostics programı yüklendikten sonra **Ana Menü** ekranı görünür, istediğiniz seçeneğin düğmesini tıklatın.

Seçenek	Function
Express Test (Hızlı Sınama)	Aygıtları hızla sınar. Bu sınama 10 - 20 dakika kadar sürer ve katılımınızı gerektirmez. Sorunu daha hızlı saptama olasılığını artırmak için önce <b>Express Test</b> 'i çalıştırın.
Extended Test (Genişletilmiş Sınama)	Aygıtları tam olarak sınar. Bu sınama bir saat ya da daha uzun sürer ve belirli soruları yanıtlamanızı gerektirir.
Custom Test (Özel Sınama)	Belirli bir aygıtı sınar. Çalıştırmak istediğiniz sınamaları özelleştirebilirsiniz.
Symptom Tree (Belirti Ağacı)	Karşılaşılan en yaygın belirtileri listeler ve yaşadığımız sorunun belirtisine göre bir sınama seçmenize olanak sağlar.

- 2 Sınama sırasında bir sorunla karşılaşırsa, sorunun hata kodunu ve açıklamasını içeren bir ileti görünür. Hata kodunu ve sorun açıklamasını not edin ve ekrandaki yönergeleri izleyin.

Hata durumunu çözemiyorsanız, Dell'e başvurun. Dell'e başvurma hakkında bilgi için, çevrimiçi *Kullanıcı Kılavuzu*'na bakın.



**NOT:** Bilgisayarınızın Service Tag numarası, her sınama ekranının en üstünde bulunur. Dell'e başvurduğunuzda, teknik destek bölümü Service Tag numaranızı sorar.

- 3 **Custom Test** (Özel Sınama) veya **Symptom Tree** (Belirti Ağacı) seçeneğinden bir sınama yürütürseniz, daha fazla bilgi için aşağıdaki tabloda açıklanan ilgili sekmeyi tıklatın.

Sekme	Function
Results (Sonuçlar)	Sınama sonuçlarını ve karşılaşılan hata durumlarını görüntüler.
Errors (Hatalar)	Karşılaşılan hata durumlarını, hata kodlarını ve sorun açıklamasını görüntüler.
Help (Yardım)	Sınamayı açıkla ve sınama çalıştırma gereksinimlerini belirtebilir.
Configuration (Yapılandırma)	Seçilen aygıt için donanım yapılandırmanızı görüntüler. Dell Diagnostics programı, tüm aygıtların yapılandırma bilgilerini sistem kurulumundan, bellekten ve çeşitli iç sınamalardan alır ve bilgileri ekranın sol bölümündeki aygıt listesinde görüntüler. Aygıt listesi, bilgisayarınıza takılı tüm bileşenlerin veya bilgisayarınıza bağlanmış tüm aygıtların adlarını görüntülemeyebilir.
Parameters (Parametreler)	Sınama ayarlarını değiştirerek sınamayı özelleştirebilirsiniz.

- 4 Sınamalar bittiğinde, Dell Diagnostics programını *Drivers and Utilities* CD'sinden (isteğe bağlı) çalıştırdıysanız, CD'yi çıkarın.
- 5 Sınama ekranını kapatarak, **Ana Menü** ekranına dönün. Dell Diagnostics programından çıkmak ve bilgisayarı yeniden başlatmak için, **Ana Menü** ekranını kapatın.

## Sistem Işıkları

Güç ışığınız, bir bilgisayar sorununu belirtebilir.

Güç Işığı	Problem Tanımı	Önerilen Çözüm
Sabit yeşil	Güç açık ve bilgisayar normal çalışıyor.	Düzeltilici eylem gerekmez.
Yanıp sönen yeşil	Bilgisayar güç tasarrufu modundadır.	Bilgisayarı çalıştırmak için güç düğmesine basın, fareyi hareket ettirin veya klavyedeki bir tuşa basın.
Yeşil ışık birkaç kez yanıp söner ve sonra kapanır	Bir yapılandırma hatası var.	Belirli bir sorunu tanımlayıp tanımlamadığını görmek için Tanılama Işıklarını denetleyin (bkz. "Tanılama Işıkları" sayfa 248).
Sabit sarı	Dell Diagnostics programı bir sınıma yürütüyor veya sistem kartındaki bir aygıt hatalı veya yanlış takılmış.	Dell Diagnostics programı çalışıyorsa, sınımanın bitmesini bekleyin. Belirli bir sorunu tanımlayıp tanımlamadığını görmek için Tanılama Işıklarını denetleyin (bkz. "Tanılama Işıkları" sayfa 248). Bilgisayar önyüklemeye yapmıyorsa, teknik yardım için Dell'e başvurun. Dell'e başvurma hakkında bilgi için, çevrimiçi <i>Kullanıcı Kılavuzu</i> 'na bakın.
Yanıp sönen sarı	Güç kaynağı veya sistem kartı arızası ortaya çıktı.	Belirli bir sorunu tanımlayıp tanımlamadığını görmek için Tanılama Işıklarını denetleyin (bkz. "Tanılama Işıkları" sayfa 248; çevrimiçi <i>Kullanıcı Kılavuzu</i> 'nda "Güç Sorunları" bölümüne bakın).
POST sırasında sabit yeşil ve bir sesli uyarı kodu	BIOS çalışması sırasında bir sorun belirlendi.	Sesli uyarı koduyla tanılama yönergeleri için bkz. "Bip Kodları" sayfa 251. Ayrıca, belirli bir sorunu tanımlayıp tanımlamadığını görmek için Tanılama Işıklarını denetleyin.
Sabit yeşil güç ışığı, sesli uyarı kodu yok ve POST sırasında görüntü yok	Monitör veya grafik kartı hatalı ya da yanlış takılmış olabilir.	Belirli bir sorunu tanımlayıp tanımlamadığını görmek için Tanılama Işıklarını denetleyin.
Yeşil güç ışığı kesintisiz yanıyor ve bip kodu yok, ancak bilgisayar POST sırasında kilitleniyor	Tümleşik sistem kartı aygıtlarından biri hatalı olabilir.	Belirli bir sorunu tanımlayıp tanımlamadığını görmek için Tanılama Işıklarını denetleyin. Sorun tanımlanmıyorsa, teknik yardım için Dell'e başvurun. Dell'e başvurma hakkında bilgi için, çevrimiçi <i>Kullanıcı Kılavuzu</i> 'na bakın.

## Tanılama Işıkları



**UYARI:** Bu bölümdeki yordamlara başlamadan önce, *Ürün Bilgileri Kılavuzu*'ndaki güvenlik yönergelerini izleyin.





Sorun gidermenize yardımcı olması için, bilgisayarınızın ön veya arka panelinde "1," "2," "3" ve "4" şeklinde etiketlenmiş dört ışık vardır. Bu ışıklar "kapalı" veya yeşil olabilir. Bilgisayar normal şekilde başladığında, ışıkların biçimi veya kodları, önyükleme işlemi tamamlandıkça değişir. Sistem önyüklemesinin POST kısmı başarıyla tamamlandığında, dört ışığın tümü kısa bir süre sabit yeşil görünür ve ardından kapanır. POST işlemi sırasında bilgisayarda hata olursa, LED'lerde görüntülenen desen, işlem sırasında bilgisayarın takıldığı yeri saptamaya yardım edebilir. Bilgisayar, başarılı bir POST sonrasında hata verirse, tanılama ışıkları sorunun nedenini belirtmez.







**NOT:** Tanılama ışıklarının yönü, sistem türüne göre değişebilir. Tanılama ışıkları, dikey veya yatay olarak görünebilir.

Işık Deseni	Problem Tanımı	Önerilen Çözüm
① ② ③ ④	Bilgisayar normal "kapalı" durumda veya BIOS öncesi bir arıza olmuş olabilir. Bilgisayar işletim sistemini başarıyla önyükledikten sonra tanılama ışıkları yanmıyor.	Bilgisayarı çalışan bir elektrik prizine takın ve güç düğmesine basın.
① ② ③ ④	BIOS arızası oluşmuş olabilir; bilgisayar kurtarma modunda çalışıyor.	BIOS Kurtarma yardımcı programını çalıştırın, kurtarmanın tamamlanmasını bekleyin ve ardından bilgisayarı yeniden başlatın.
① ② ③ ④	Bir işlemci arızası oluşmuş olabilir.	İşlemciyi tekrar takın ve bilgisayarı yeniden başlatın. İşlemciyi yeniden takma hakkında bilgi için çevrimiçi <i>Kullanıcı Kılavuzu</i> 'na bakın.



Işık Deseni	Problem Tanımı	Önerilen Çözüm
	Bellek modülleri saptandı, ancak bir bellek hatası oluştu.	<ul style="list-style-type: none"> <li>• Yalnızca bir bellek modülü takılıysa, bunu çıkarıp takın ve bilgisayarı yeniden başlatın. Bellek modüllerini yeniden takma hakkında bilgi için, çevrimiçi <i>Kullanıcı Kılavuzu</i>'na bakın.</li> <li>• İki ya da daha fazla bellek modülü takılıysa, modülleri çıkarın, tek bir modülü takın ve bilgisayarı yeniden başlatın. Bilgisayar normal şekilde başlarsa, diğer bir modülü takın. Arızalı bir modül bulana kadar veya tüm modülleri hatasız şekilde takana kadar devam edin.</li> <li>• Mümkünse, bilgisayarınıza aynı türde, düzgün çalışan bir bellek takın.</li> <li>• Sorun devam ederse, Dell'e başvurun. Dell'e başvurma hakkında bilgi için, çevrimiçi <i>Kullanıcı Kılavuzu</i>'na bakın.</li> </ul>
	Bir grafik kartı hatası oluşmuş olabilir.	<ul style="list-style-type: none"> <li>• Bilgisayarda bir grafik kartı varsa, kartı çıkarıp takın ve ardından bilgisayarı yeniden başlatın.</li> <li>• Sorun devam ederse, çalıştığını bildiğiniz bir grafik kartı takın ve bilgisayarı yeniden başlatın.</li> <li>• Sorun devam ederse veya bilgisayarda tümleşik grafik kartı varsa, Dell'e başvurun. Dell'e başvurma hakkında bilgi için, çevrimiçi <i>Kullanıcı Kılavuzu</i>'na bakın.</li> </ul>
	Bir disket veya sabit sürücü arızası oluşmuş olabilir.	Tüm güç ve veri kablolarını yeniden yerleştirin ve bilgisayarı yeniden başlatın.
	Bir USB hatası oluşmuş olabilir.	Tüm USB aygıtlarını yeniden takın, kablo bağlantılarını kontrol edin ve ardından bilgisayarı yeniden başlatın.

Işık Deseni	Problem Tanımı	Önerilen Çözüm
	Bellek modülü algılanamadı.	<ul style="list-style-type: none"> <li>• Yalnızca bir bellek modülü takılıysa, bunu çıkarıp takın ve bilgisayarı yeniden başlatın. Bellek modüllerini yeniden takma hakkında bilgi için, çevrimiçi <i>Kullanıcı Kılavuzu</i>'na bakın.</li> <li>• İki ya da daha fazla bellek modülü takılıysa, modülleri çıkarın, tek bir modülü takın ve bilgisayarı yeniden başlatın. Bilgisayar normal şekilde başlarsa, diğer bir modülü takın. Arızalı bir modül bulana kadar veya tüm modülleri hatasız şekilde takana kadar devam edin.</li> <li>• Mümkünse, bilgisayarınıza aynı türde, düzgün çalışan bir bellek takın.</li> <li>• Sorun devam ederse, Dell'e başvurun. Dell'e başvurma hakkında bilgi için, çevrimiçi <i>Kullanıcı Kılavuzu</i>'na bakın.</li> </ul>
	Bellek modülleri saptandı, ancak bir bellek yapılandırma veya uyum hatası var.	<ul style="list-style-type: none"> <li>• Özel bellek modülü/bellek konektörü yerleştirme gereksinimi bulunmadığından emin olun.</li> <li>• Taktığımız bellek modüllerinin bilgisayarınızla uyumlu olduğunu doğrulayın.</li> <li>• Sorun devam ederse, Dell'e başvurun. Dell'e başvurma hakkında bilgi için, çevrimiçi <i>Kullanıcı Kılavuzu</i>'na bakın.</li> </ul>
	<p>Bir hata oluştu.</p> <p>Bu desen, sistem ayarlarına girdiğinizde de ortaya çıkabilir ve bir sorun olduğu anlamına gelmeyebilir.</p>	<ul style="list-style-type: none"> <li>• Sabit diskten, CD sürücüsünden ve DVD sürücüsünden gelen tüm kabloların sistem kartına düzgün bağlandığından emin olun.</li> <li>• Monitörünüzün ekranında görünen bilgisayar iletisini kontrol edin.</li> <li>• Sorun devam ederse, Dell'e başvurun. Dell'e başvurma hakkında bilgi için, çevrimiçi <i>Kullanıcı Kılavuzu</i>'na bakın.</li> </ul>
	<p>POST tamamlandıktan sonra, dört tanılama ışığı normal çalışma koşulunda olduğunu belirtmek üzere kısa bir süre kapanır, sonra da yeşil yanmaya başlar.</p>	Yok.

## Bip Kodları

Monitör hataları veya sorunları görüntüleyemezse, bilgisayarınız başlangıçta bir dizi sesli uyarı verebilir. Sesli uyarı kodu adı verilen sesli uyarı dizileri bir sorunu belirtir. Olası sesli uyarı kodlarından biri (kod 1-3-1), tek bir sesli uyarı, arka arkaya üç sesli uyarı ve ardından tek bir sesli uyarı şeklinde bir diziden oluşur. Bu sesli uyarı kodu, bilgisayarın bir bellek sorunuyla karşılaştığını anlatır.

Bilgisayarınız başlatma sırasında uyarı sesi çıkartırsa:

- 1 Sesli uyarı kodunu not edin.
- 2 Daha ciddi bir sebebi bulmak için, bkz. "Dell Diagnostics" sayfa 244.
- 3 Teknik destek için Dell'le temasa geçin. Dell'e başvurma hakkında bilgi için, çevrimiçi *Kullanıcı Kılavuzu*'na bakın.

Kod	Sebebi	Kod	Sebebi
1-1-2	Mikroişlemci kayıt hatası	3-1-4	Bağımlı kesinti maskesi kayıt hatası
1-1-3	NVRAM okuma/yazma hatası	3-2-2	Kesinti vektör yükleme hatası
1-1-4	ROM BIOS sağlama hatası	3-2-4	Klavye Denetleyicisi sına ma hatası
1-1-2	Programlanabilir aralık süreölçeri hatası	3-3-1	NVRAM güç kaybı
1-2-2	DMA başlatma hatası	3-3-2	Geçersiz NVRAM yapılandırması
1-3-2	DMA sayfa kaydı okuma/yazma hatası	3-3-4	Görüntü Belleği sına ma hatası
1-3	Görüntü Belleği sına ma hatası	3-1-4	Ekran başlatma hatası
1-3-1 den 2-4-4 e kadar	Bellek düzgün tanımlanmıyor veya kullanılmıyor	3-4-2	Ekran kaynağını bulma hatası
3-1-1	Bağımlı DMA kayıt hatası	3-4-3	Video ROM arama hatası
3-1-2	Ana DMA kayıt hatası	4-2-1	Süreölçer sesi yok
3-1-3	Ana kesinti maskesi kayıt hatası	4-2-2	Kapatma hatası
4-2-3	Kapı A20 hatası	4-4-1	Seri veya paralel bağlantı noktası testi hatası
4-2-4	Korumalı kipte beklenmedik kesinti	4-4-2	Gölgeli belleğe kod açma hatası.
4-3-1	Adres 0FFFFh üzerinde bellek hatası	4-4-3	Matematik yardımcı işlemcisi test hatası
4-3-3	Saat çipi sayacı 2 başarısız	4-4-4	Önbellek testi hatası
4-3-4	Gün saati durdu		

## Yazılım ve Donanım Uyuşmazlıklarını Çözümleme

İşletim sistemi kurulumu sırasında bir aygıt algılanamazsa veya algılandığı halde, yanlış yapılandırılırsa, uyumsuzluğu çözmek için Donanım Sorun Gidericisi'ni kullanabilirsiniz.

- 1 **Başlat** düğmesini ve **Yardım ve Destek**'i tıklatın.
- 2 **Ara** alanına **hardware troubleshooter** (donanım sorun gidericisi) yazın ve ardından aramayı başlatmak için oku tıklatın.
- 3 **Arama Sonuçları** listesinde **Donanım Sorun Gidericisi**'ni tıklatın.
- 4 **Donanım Sorun Gidericisi** listesinde, **Bilgisayarımda bir donanım çakışmasını çözmem gerekiyor**'u ve ardından **İleri**'yi tıklatın.

## Microsoft Windows XP Sistem Geri Yükleme Özelliğini Kullanma

Microsoft Windows XP işletim sistemi, donanımda, yazılımda veya sistem ayarlarında yapılan değişiklikler bilgisayarı istenmeyen bir sistem durumuna getirmişse, bilgisayarınızı önceki bir sistem durumuna geri yüklemenizi (veri dosyalarını etkilemeden) sağlayan Sistem Geri Yükleme özelliği sağlar. Sistem Geri Yükleme'yi kullanma hakkında daha fazla bilgi için, Windows Yardım ve Destek Merkezi'ne bakın. Windows Yardım ve Destek Merkezi'ne erişmek için, bkz "Windows Yardım ve Destek Merkezi" sayfa 223.



**DİKKAT:** Veri dosyalarınız düzenli olarak yedekleyin. Sistem Geri Yükleme, veri dosyalarınızı izlemez veya kurtarmaz.

### Geri Yükleme Noktası Oluşturma

- 1 **Başlat** düğmesini ve **Yardım ve Destek**'i tıklatın.
- 2 **Sistem Geri Yükleme**'yi tıklatın.
- 3 Ekrandaki yönergeleri izleyin.

### Bilgisayarı Daha Önceki Bir Sistem Durumuna Geri Yükleme



**DİKKAT:** Bilgisayarı daha önceki bir sistem durumuna geri yüklemeye başlamadan önce, açık dosyaları kaydedip kapatın ve açık programlardan çıkın. Sistem geri yükleme bitene kadar hiçbir dosyayı veya programı değiştirmeyin, açmayın veya silmeyin.

- 1 **Başlat** düğmesini tıklatın, **Tüm Programlar**→ **Donatılar**→ **Sistem Araçları**'nın üzerine gelin ve **Sistem Geri Yükleme**'yi tıklatın.
- 2 **Bilgisayarımı daha önceki bir tarihe geri yükle**'nin seçildiğinden emin olun ve **İleri**'yi tıklatın.
- 3 Bilgisayarınızı geri yüklemek istediğiniz bir takvim tarihini tıklatın.

**Geri Yükleme Noktası Seç** ekranı, geri yükleme noktalarını görmeyi ve seçmeyi sağlayan bir takvim içerir. Kullanılabilir geri yükleme noktalarına sahip tüm takvim günleri kalın yazı biçimiyle görüntülenir.

- 4 Bir geri yükleme noktası seçin ve **İleri**'yi tıklatın.

Bir takvim tarihinde yalnızca bir geri yükleme noktası varsa, o geri yükleme noktası otomatik olarak seçilir. İki veya daha fazla geri yükleme noktası varsa, tercih ettiğiniz geri yükleme noktasını tıklatın.

## 5 İleri'yi tıklatın.

Sistem Geri Yükleme, veri toplamayı bitirdiğinde **Geri Yükleme Tamamlandı** ekranı görüntülenir ve bilgisayar yeniden başlar.

## 6 Bilgisayar yeniden başladıktan sonra, **Tamam**'ı tıklatın.

Geri yükleme noktasını değiştirmek için, farklı bir geri yükleme noktası kullanarak yukarıdaki adımları tekrarlayabilirsiniz veya geri yüklemeyi geri alabilirsiniz.

### Son Sistem Geri Yüklemeyi Geri Alma



**DİKKAT:** Son sistem geri yüklemesini geri almadan önce, açık dosyaları kaydedip kapatın ve açık programlardan çıkın. Sistem geri yükleme bitene kadar hiçbir dosyayı veya programı değiştirmeyin, açmayın veya silmeyin.

## 1 **Başlat** düğmesini tıklatın, **Tüm Programlar**→**Donatılar**→**Sistem Araçları**'nın üzerine gelin ve **Sistem Geri Yükleme**'yi tıklatın.

## 2 **Son geri yüklememi geri al**'ı ve **İleri**'yi tıklatın.

## 3 **İleri**'yi tıklatın.

**Sistem Geri Yükleme** ekranı görüntülenir ve bilgisayar yeniden başlar.

## 4 Bilgisayar yeniden başladıktan sonra, **Tamam**'ı tıklatın.

### Sistem Geri Yükleme'yi Etkinleştirme

Windows XP'yi 200 MB'den daha az kullanılabilir boş sabit disk alanıyla yeniden yüklerseniz, Sistem Geri Yükleme otomatik olarak devre dışı kalır. Sistem Geri Yükleme'nin etkin olduğunu doğrulamak için:

## 1 **Başlat** düğmesini ve **Denetim Masası**'nı tıklatın.

## 2 **Performans ve Bakım**'ı tıklatın.

## 3 **Sistem**'i tıklatın.

## 4 **Sistem Geri Yükleme** sekmesini tıklatın.

## 5 **Sistem Geri Yüklemeyi Kapat** kutusunda işaret bulunmadığından emin olun.

### Microsoft Windows XP'yi Yeniden Yükleme

#### Başlamadan Önce



**NOT:** Bu belgedeki yordamlar Windows XP Home Edition'daki varsayılan Windows görünümü için yazılmıştır; Dell bilgisayarınızı Windows Klasik görünümüne ayarlarsanız veya Windows XP Professional kullanıyorsanız adımlar değişebilir.

Yeni yüklenen bir sürücüdeki sorunu düzeltmek için Windows XP işletim sistemini yeniden yüklemeyi düşünüyorsanız, önce Windows XP Aygıt Sürücüsünü Geri Alma'yı kullanmayı deneyin.

## 1 **Başlat** düğmesini ve **Denetim Masası**'nı tıklatın.

## 2 **Kategori Seç** altında **Performans ve Bakım**'ı tıklatın.

## 3 **Sistem**'i tıklatın.

## 4 **Sistem Özellikleri** penceresinde, **Donanım** sekmesini tıklatın.

- 5 **Aygıt Yöneticisi'**ni tıklatın.
- 6 Yeni sürücünün yüklendiği aygıtı tıklatın ve **Özellikler'**i tıklatın.
- 7 **Sürücüler** sekmesini tıklatın.
- 8 **Sürücüye Geri Dön'**ü tıklatın.

Sürücüye Geri Dön komutu sorunu çözmezse, işletim sisteminizi yeni aygıt sürücüsünü yüklemeye önceki durumuna geri döndürmek için Sistem Geri Yükleme özelliğini kullanın (bkz. "Microsoft Windows XP Sistem Geri Yükleme Özelliğini Kullanma" sayfa 252).

 **NOT:** *Drivers and Utilities* CD'sinden bilgisayarın montajı sırasında yüklenen sürücüler içerir. *Drivers and Utilities* CD'sinden bilgisayarınızın RAID denetleyicisi varsa gereken sürücüler dahil, gerekli sürücüler yükleyin.

### Windows XP'yi Yeniden Yükleme

- ➡ **DİKKAT:** Windows XP'yi yeniden yüklemek için, Windows XP Service Pack 1 veya daha üstünü kullanmanız gerekir.
- ➡ **DİKKAT:** Kurulumu yapmadan önce, birincil sabit sürücünüzdeki tüm veri dosyalarını yedekleyin. Geleneksel sabit sürücü yapılandırmaları için, birincil sabit sürücü, bilgisayarın ilk algıladığı sürücüdür.

Windows XP'yi yeniden yüklemek için aşağıdakiler gereklidir:

- Dell *Operating System* CD'si
- Dell *Drivers and Utilities* CD'sinden

Windows XP'yi yeniden yüklemek için, aşağıdaki bölümlerde anlatılan adımları, listelendikleri sırayla uygulayın.

Yeniden yükleme işleminin tamamlanması 1 ila 2 saat sürebilir. İşletim sistemini yeniden yükledikten sonra, aygıt sürücülerini, virüsten koruma programını ve diğer yazılımları da yeniden yüklemeniz gerekir.

- ➡ **DİKKAT:** *Operating System* CD'si, Windows XP'yi yeniden yükleme seçenekleri sunar. Bu seçenekler, dosyaların üzerine yazabilir ve sabit sürücünüzde yüklü programları etkileyebilir. Bu yüzden, bir Dell teknik destek temsilcisi bunu yapmanızı söylemedikçe Windows XP'yi yeniden yüklemeyin.
- ➡ **DİKKAT:** Windows XP ile çakışmaları önlemek için, Windows XP'yi yeniden yüklemeye önce, bilgisayarınıza yüklü virüsten koruma yazılımlarını devre dışı bırakın. Yönergeler için, yazılımınızla birlikte verilmiş belgelere bakın.

### Operating System CD'sinden Önyükleme

- 1 Açık dosyaları kaydedip kapatın ve açık programlardan çıkın.
- 2 *Operating System* CD'sini takın. **Install Windows XP (Windows XP'yi Yükle)** iletisi görünürse **Çıkış'**ı tıklatın.
- 3 Bilgisayarı yeniden başlatın.

- 4 DELL logosu görüntülenir görüntülenmez <F12> tuşuna basın.

İşletim sistemi logosu görünürse, Windows masaüstünü görene kadar bekleyin ve ardından bilgisayarınızı kapatıp yeniden deneyin.

- 5 Ok tuşlarını kullanarak **CD-ROM'**u seçin ve <Enter> tuşuna basın.

- 6 Press any key to boot from CD (CD'den başlatmak için bir tuşa basın) iletisi görüntülenirse, herhangi bir tuşa basın.

## Windows XP Kurulumu

- 1 **Windows XP Kurulumu** ekranı görüntülendiğinde, **Windows'u hemen** kurmayı seçmek için <Enter> tuşuna basın.
- 2 **Microsoft Windows Lisans Sözleşmesi** ekranındaki bilgileri okuyun ve lisans sözleşmesini kabul etmek için <F8>'e basın.
- 3 Bilgisayarınızda Windows XP zaten kuruluysa ve geçerli Windows XP verilerinizi kurtarmak istiyorsanız, onarma seçeneğini belirlemek için **r** yazın ve CD'yi çıkarın.
- 4 Yeni bir Windows XP kopyası yüklemek istiyorsanız, bu seçenek için <Esc> tuşuna basın.
- 5 Vurgulu bölümü seçmek için <Enter> tuşuna basın (önerilen) ve ekrandaki yönergeleri izleyin.

**Windows XP Kurulumu** ekranı görüntülenir ve işletim sistemi dosyaları kopyalamaya ve aygıtları yüklemeye başlar. Bilgisayar birkaç kez otomatik olarak yeniden başlar.



**NOT:** Kurulumu tamamlamak için gereken zaman, sabit sürücünün büyüklüğüne ve bilgisayarınızın hızına bağlıdır.



**DİKKAT:** Aşağıdaki ileti görüntülendiğinde hiçbir tuşa basmayın:

Press any key to boot from CD (CD'den başlatmak için bir tuşa basın)

- 6 **Bölge ve Dil Seçenekleri** ekranı görüntülendiğinde, bölgenizin ayarlarını seçin ve **İleri**'yi tıklayın.
  - 7 **Yazılımınızı Kişiselleştirin** ekranı görüntülendiğinde adınızı ve kuruluşunuzun adını (isteğe bağlı) girin ve **İleri**'yi tıklayın.
  - 8 **Bilgisayar Adı ve Yönetici Parolası** penceresinde, bilgisayarınızın adını girin (veya sağlanan adı kabul edin), parolanızı girin ve **İleri**'yi tıklayın.
  - 9 **Modem Çevirme Bilgisi** ekranı görüntülenirse, istenen bilgileri girin ve **İleri**'yi tıklayın.
  - 10 **Tarih ve Saat Ayarları** penceresinde tarihi, saati ve saat dilimini girin ve **İleri**'yi tıklayın.
  - 11 **Ağ Ayarları** ekranı görüntülenirse, **Normal**'i ve **İleri**'yi tıklayın.
  - 12 Windows XP Professional'ı yeniden yüklüyorsanız ve ağ ayarlarınız hakkında ek bilgiler sağlamanız istenirse, seçimlerinizi girin. Ayarlarınızdan emin değilseniz, varsayılan seçimleri kabul edin.  
Windows XP, işletim sistemi bileşenlerini yükler ve bilgisayarı yapılandırır. Bilgisayar otomatik olarak yeniden başlar.
- DİKKAT:** Aşağıdaki ileti görüntülendiğinde hiçbir tuşa basmayın:  
Press any key to boot from CD (CD'den başlatmak için bir tuşa basın)
- 13 **Microsoft'a Hoş Geldiniz** ekranı görüntülendiğinde **İleri**'yi tıklayın.
  - 14 How will this computer connect to the Internet? (Bu bilgisayar İnternet'e nasıl bağlansın)? iletisi görüntülendiğinde **Atla**'yı tıklayın.
  - 15 **Microsoft'a kayıt yaptırmak istiyor musunuz?** ekranı görüntülendiğinde **Hayır, şu anda değil**'i seçin ve **İleri**'yi tıklayın.

16 **Bu bilgisayarı kimler kullanacak?** ekranı görüntülediğinde en çok beş kullanıcı girebilirsiniz.

17 **İleri**'yi tıklatın.

18 Kurulumu tamamlamak için **Son**'u tıklatın ve CD'yi çıkarın.

19 İlgili sürücülerini *Drivers and Utilities* CD'sinden.

20 Virüsten koruma yazılımınızı yeniden yükleyin.

21 Programlarınızı yeniden yükleyin.



**NOT:** Microsoft Office veya Microsoft Works Suite programlarını yeniden yüklemek veya etkinleştirmek için, Microsoft Office veya Microsoft Works Suite CD'sinin arkasında bulunan Ürün Anahtarı numarası gereklidir.

## Drivers and Utilities CD'sini Kullanma

*Drivers and Utilities* CD'sini (ResourceCD olarak da bilinir) Windows işletim sistemini çalıştırırken kullanmak için:



**NOT:** Sürücülere ve kullanıcı belgelerine erişmek için, Windows çalışırken *Drivers and Utilities* CD'sini kullanmalısınız.

1 Bilgisayarı açın ve Windows masaüstünün yüklenmesini bekleyin.

2 *Drivers and Utilities* CD'sini CD sürücüye takın.

*Drivers and Utilities* CD'sini bu bilgisayarda ilk kez kullanıyorsanız, **ResourceCD Installation** (Kaynak CD Kurulumu) penceresi açılır ve *Drivers and Utilities* CD'sinin yüklemeye başlayacağını bildirir.

3 Devam etmek için **Tamam**'ı tıklatın.

Yüklemeyi tamamlamak için yükleme programının istediklerini yanıtlayın.

4 **Welcome Dell System Owner** (Dell Sistemi Sahibi Hoş Geldiniz) ekranında **İleri** 'yi tıklatın.

5 Uygun **Sistem Modeli**, **İşletim Sistemi**, **Aygıt Türü**, ve **Konu**'yu seçin.

### Bilgisayarınızın Sürücülerini

Bilgisayarınız için bir aygıt sürücülerini listesi görüntülemek için:

1 **Topic** (Konu) açılan menüsünde **My Drivers**'ı (Sürücülerim) tıklatın.

*Drivers and Utilities* CD'si (isteğe bağlı) bilgisayarınızın donanımını ve işletim sistemini tarar ve sistem yapılandırmanız için aygıt sürücülerinin bir listesi görüntülenir.

2 Uygun sürücüyü tıklatın ve sürücüyü bilgisayarınıza yükleme yönergelerini uygulayın.

Bilgisayarınız için kullanılabilen tüm sürücülerini görmek için, **Topic** açılan menüsünde **Drivers**'ı tıklatın.



# Dizin

## Ğ

İşletim Sistemi  
CD, 223

ışıklar  
güç, 229  
sistem, 247  
tanılama, 248

## Æ

ana kart. *Bkz.* sistem kartı

## B

belgeler  
aygıt, 221  
çevrimiçi, 222  
Kullanım Kılavuzu, 221  
ResourceCD, 221  
Sistem Bilgileri Kılavuzu, 221  
Bilgi Bulma, 221

## Ç

çakışmalar  
yazılım ve donanım  
uyuşmazlıkları, 252

## CD

işletim sistemi, 223

## D

Dell  
destek sitesi, 222  
Dell Diagnostics, 244  
Dell Premier Destek Web  
sitesi, 221-222  
donanım  
çakışmalar, 252  
Dell Diagnostics, 244  
sesli uyarı kodları, 251  
Donanım Sorun Giderici, 252  
Drivers and Utilities  
CD'si, 221

## Ë

etiketler  
Microsoft Windows, 222  
Service Tag, 222

## G

garanti, 221  
güç  
ışık, 229  
güç ışığı  
sorunları tanılama, 247  
güvenlik yönergeleri, 221

## H

hata iletileri  
sesli uyarı kodları, 251  
sistem ışıkları, 247  
tanılama ışıkları, 248

## İ

işletim sistemi  
Windows XP'yi yeniden  
yükleme, 253  
IRQ çakışmaları, 252

## K

kapak  
çıkarma, 232  
Kullanım Kılavuzu, 221

## M

Microsoft Windows  
etiketi, 222

## Ø

Operating System CD'si, 223  
Yükleme Kılavuzu, 223

## P

- parçaları takma
  - başlamadan önce, 232
  - bilgisayarınızı kapatma, 232

## S

- Service Tag, 222
- sesli uyarı kodları, 251
- Sistem Geri Yükleme, 252
- sistem kartı, 237, 240
- sorun giderme
  - bilgisayarı önceki çalışma durumuna geri yükleme, 252
  - çakışmalar, 252
  - Dell Diagnostics, 244
  - Donanım Sorun Giderici, 252
  - sesli uyarı kodları, 251
  - sistem ışıkları, 247
  - tanılama ışıkları, 248
  - Yardım ve Destek Merkezi, 223
- sorunlar. Bkz. *sorun giderme*
- sürücüler
  - liste, 256
  - ResourceCD, 221

## T

- tanılama
  - Dell Diagnostics, 244
  - sesli uyarı kodları, 251
- tanılar
  - Drivers and Utilities CD'si, 221

## W

- Windows XP
  - Donanım Sorun Giderici, 252
  - Donanım Sorun Gidericisi, 252
  - kurulum, 255
  - Sistem Geri Yükleme, 252
  - Yardım ve Destek Merkezi, 223
  - yeniden yükleme, 253

## Y

- Yardım ve Destek Merkezi, 223
- yazılım
  - çakışmalar, 252
- yeniden yükleme
  - Drivers and Utilities CD'si, 221
  - ResourceCD, 221
  - Windows XP, 253